

VOLO



СИСТЕМА ВИДЕОНАБЛЮДЕНИЯ



СЕТЕВЫЕ ВИДЕОКАМЕРЫ
И ВИДЕОРЕГИСТРАТОРЫ



СЕТЕВЫЕ ВЗРЫВОЗАЩИЩЁННЫЕ
ВИДЕОКАМЕРЫ



ТЕПЛОВИЗИОННАЯ
ВИДЕОКАМЕРА



ВЫЗЫВНЫЕ ПАНЕЛИ



АНАЛОГОВЫЕ ВИДЕОКАМЕРЫ
И ВИДЕОРЕГИСТРАТОРЫ



АНАЛОГОВЫЕ
ВЗРЫВОЗАЩИЩЁННЫЕ
ВИДЕОКАМЕРЫ



ВИДЕОСЕРВЕРЫ,
УДАЛЁННЫЕ РАБОЧИЕ МЕСТА



ПРОГРАММНОЕ
ОБЕСПЕЧЕНИЕ



МОНИТОРЫ



КОММУТАТОРЫ
СЕТЕВЫЕ



УСТРОЙСТВА
УПРАВЛЕНИЯ И ПИТАНИЯ



АКСЕССУАРЫ



ТЕРМОКОЖУХИ



ОБОРУДОВАНИЕ ВИДЕОНАБЛЮДЕНИЯ
ДЛЯ ТРАНСПОРТНЫХ СРЕДСТВ

Основные направления деятельности компании «БОЛИД» — разработка, производство и поставка технических систем и средств безопасности, автоматизации и диспетчеризации и видеонаблюдения

Разработка

- Над созданием новой техники трудятся более 150 инженеров и программистов
- Интегрированная система охраны «Орион» функционирует на 1500 000 объектов в 272 городах России и СНГ
- Приемно-контрольные приборы серии «Сигнал» — одни из самых применяемых в системах безопасности
- Комплекс программно-аппаратных средств «Эгида» успешно решает задачи пультовой централизованной охраны
- АСКУЭ «Ресурс» ведет автоматизированный учет расхода воды, электрической и тепловой энергии в ЖКХ и на предприятиях
- Резервированные источники питания «РИП» обеспечивают бесперебойное электропитание систем безопасности



Производство

- Запуск 4-х сборочных линий позволил многократно увеличить количество продукции и удовлетворить растущие потребности клиентов
- Для оптимизации техпроцесса сопутствующее производство размещено на 7 заводах в России и за рубежом
- Система менеджмента качества компании сертифицирована по ГОСТ Р ИСО 9001-2015 и обеспечивается автоматизацией и непрерывным 4-х уровневым контролем всех производственных процессов

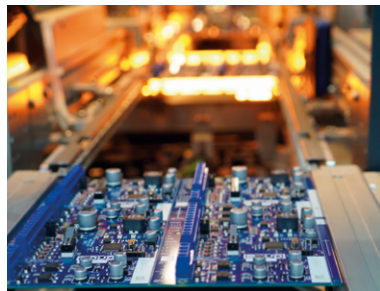

Поставка

- Предлагается широкая номенклатура собственного оборудования, а также оборудования и монтажных материалов от ведущих производителей, что позволяет решить задачу закупки у одного поставщика
- Отгрузка производится со складов Центрального офиса в г. Королёве и Московского офиса
- Оборудование доставляется в любую точку России и за рубеж



Сервис

- Специалисты техподдержки ответят на все вопросы потребителя по доступному для него каналу связи
- В четырёх партнерских учебных центрах проводятся регулярные семинары по изучению нового оборудования
- Гарантийное и послегарантийное обслуживание проводится в 10 ремонтных центрах



ОГЛАВЛЕНИЕ

Оглавление.....	2
Состав оборудования видеонаблюдения.....	9
Обозначение видеокамер.....	10
Обозначение видеорегистраторов.....	11
Сведения о сертификации.....	12



СЕТЕВЫЕ ВИДЕОКАМЕРЫ 13

Сводная таблица характеристик сетевых видеокамер.....	14
BOLID VCI-122.....	18
BOLID VCI-123.....	20
BOLID VCI-120.....	22
BOLID VCI-120-01.....	24
BOLID VCI-121-01.....	26
BOLID VCI-130.....	28
BOLID VCI-143.....	30
BOLID VCI-140-01.....	32
BOLID VCI-184.....	34
BOLID VCI-180-01.....	36
BOLID VCI-222.....	38
BOLID VCI-722.....	40
BOLID VCI-220.....	42
BOLID VCI-220-01.....	44
BOLID VCI-230.....	46
BOLID VCI-830-01.....	48
BOLID VCI-242.....	50
BOLID VCI-742.....	52
BOLID VCI-240-01.....	54
BOLID VCI-884.....	56
BOLID VCI-280-01.....	58
BOLID VCI-252-05.....	60
BOLID VCI-320.....	62
BOLID VCI-422.....	64
BOLID VCI-442.....	66
BOLID VCI-627-00.....	68
BOLID VCI-627.....	70
BOLID VCI-628-00.....	72
BOLID VCI-528-00.....	74

BOLID VCI-528.....	76
BOLID VCI-529.....	78
BOLID VCI-529-06.....	80



СЕТЕВЫЕ ВЗРЫВОЗАЩИЩЕННЫЕ ВИДЕОКАМЕРЫ..... 83

BOLID VCI-123.TK-Ex-1H2.....	84
BOLID VCI-123.TK-Ex-2A2.....	86
BOLID VCI-123.TK-Ex-2H2.....	88
BOLID VCI-140-01.TK-Ex-3A1.....	90
BOLID VCI-140-01.TK-Ex-4M1.....	92
BOLID VCI-140-01.TK-Ex-4H1.....	94



ТЕПЛОВИЗИОННАЯ ВИДЕОКАМЕРА 97

BOLID TCI-111.....	98
--------------------	----



ВЫЗЫВНЫЕ ПАНЕЛИ..... 101

BOLID CPI-01.....	102
BOLID CPI-02.....	103



СЕТЕВЫЕ ВИДЕОРЕГИСТРАТОРЫ 105

Сводная таблица характеристик сетевых видеорегистраторов.....	105
BOLID RGI-0412.....	106
BOLID RGI-0412P04.....	108
BOLID RGI-0812.....	110
BOLID RGI-0812P08.....	112
BOLID RGI-0822P08.....	114
BOLID RGI-0848.....	116
BOLID RGI-1612.....	118
BOLID RGI-1622.....	120
BOLID RGI-1622P16.....	122
BOLID RGI-1648.....	124
BOLID RGI-1648P16.....	126
BOLID RGI-1688.....	128
BOLID RGI-3228.....	130
BOLID RGI-3248.....	132
BOLID RGI-3288.....	134
BOLID RGI-6448.....	136
BOLID RGI-6488.....	138



АНАЛОГОВЫЕ ВИДЕОКАМЕРЫ 141

Сводная таблица характеристик аналоговых видеокамер 141

BOLID VCG-122.....	142
BOLID VCG-123.....	144
BOLID VCG-120.....	146
BOLID VCG-120-01.....	148
BOLID VCG-222.....	150
BOLID VCG-822.....	152
BOLID VCG-722.....	154
BOLID VCG-220.....	156
BOLID VCG-220-01.....	158
BOLID VCG-820.....	160
BOLID VCG-820-01.....	162
BOLID VCG-320.....	164
BOLID VCG-528-00.....	166
BOLID VCG-528.....	168



АНАЛОГОВЫЕ ВЗРЫВОЗАЩИЩЕННЫЕ ВИДЕОКАМЕРЫ... 171

BOLID VCG-123.TK-Ex-1H2.....	172
BOLID VCG-123.TK-Ex-2A2.....	174
BOLID VCG-123.TK-Ex-2H2.....	176



АНАЛОГОВЫЕ (ГИБРИДНЫЕ) ВИДЕОРЕГИСТРАТОРЫ 179

Сводная таблица характеристик аналоговых видеорегистраторов..... 179

BOLID RGG-0412.....	180
BOLID RGG-0812.....	182
BOLID RGG-0822.....	184
BOLID RGG-1622.....	186



ВИДЕОСЕРВЕРЫ..... 189

BC-25-12-1-1, BC-25-12-3-1, BC-25-12-1-3M, BC-25-12-3-3M, BC-25-16-1-2, BC-25-16-3-2.....	190
BC-25-16-1-4M, BC-25-16-3-4M, BC-25-24-1-3, BC-25-24-3-3, BC-25-24-1-5M, BC-25-24-3-5M.....	192
BC-50-30-2-7, BC-50-30-2-8M, BC-50-30-2-8, BC-50-30-2-9M, BC-50-50-2-8, BC-50-50-2-9M.....	194

BC-50-30-3-7, BC-50-30-3-8M, BC-50-30-3-8, BC-50-30-3-9M, BC-50-50-3-8, BC-50-50-3-9M.....	196
BC-75-40-2-8, BC-75-40-2-9M, BC-75-48-2-9, BC-75-48-2-10M, BC-75-80-2-10, BC-75-80-2-11M.....	198
BC-75-40-3-8, BC-75-40-3-9M, BC-75-48-3-9, BC-75-48-3-10M, BC-75-80-3-10, BC-75-80-3-11M.....	200
BC-125-70-2-9, BC-125-70-2-10M, BC-125-72-2-10, BC-125-72-2-11M, BC-125-120-2-11, BC-125-120-2-12M.....	202
BC-125-70-3-9, BC-125-70-3-10M, BC-125-72-3-10, BC-125-72-3-11M, BC-125-120-3-11, BC-125-120-3-12M.....	204



УДАЛЁННЫЕ РАБОЧИЕ МЕСТА..... 206

УРМ-1-2М, УРМ-1-4М, УРМ-1-8М, УРМ-1-16М.....	207
УРМ-2-2М, УРМ-2-4М, УРМ-2-8М, УРМ-2-16М, УРМ-3-2М, УРМ-3-4М, УРМ-3-8М, УРМ-3-16М, УРМ-4-2М, УРМ-4-4М, УРМ-4-8М, УРМ-4-16М.....	208
УРМ-4-2М, УРМ-4-4М, УРМ-4-8М, УРМ-5-2М, УРМ-4-16М, УРМ-5-4М, УРМ-5-8М, УРМ-5-16М.....	210



ПРОГРАММНОЕ ОБЕСПЕЧЕНИЕ 213

Программное обеспечение «Орион Видео Лайт».....	214
Программное обеспечение «Орион видео 2.0».....	217
Калькулятор расчёта параметров видеосистем.....	218



МОНИТОРЫ 219

BOLID MO-122.....	220
BOLID MO-132.....	221



СЕТЕВОЕ ОБОРУДОВАНИЕ 223

BOLID SW-104.....	224
BOLID SW-204.....	225
BOLID SW-108.....	226
BOLID SW-216.....	227
BOLID SW-224.....	228
BOLID SW-324.....	229
BOLID SFP-GMM-1D,.....	230
BOLID SFP-GSM-3D,.....	230
BOLID SFP-GSM-3SA,.....	230

BOLID SFP-GSM-3SB,	230
BOLID SFP-XMM-1D	230



УСТРОЙСТВА УПРАВЛЕНИЯ И ПИТАНИЯ..... 231

BOLID RC-01.....	232
BOLID PI-01.....	233
РИП-12 исп.100 (РИП-12-3/7М6-V1)	234
РИП-12 исп.101 (РИП-12-5/17М7-V1)	234
РИП-12 исп.104 (РИП-12-3/7М6-V1)	234
РИП-12 исп.108 (РИП-12-5/17М7-V1)	234
РИП-12 исп.116 (РИП-12-10/17М7-V16).....	234
РИП-12 исп.116 (РИП-12-10/17М7-V16).....	234
РИП-48 исп.01 (РИП-48-4/17М3-P-RS)	236
МИП-48 исп.100 (МИП-48-2/7М10).....	238
BOLID UPS-1000, BOLID UPS-1001, BOLID UPS-3001	240



АКСЕССУАРЫ..... 242

BOLID BR-101.....	243
BOLID BR-102.....	244
BOLID BR-103.....	245
BOLID BR-104	246
BOLID BR-105	247
BOLID BR-106	248
BOLID BR-107.....	249
BOLID BR-108	250
BOLID BR-110.....	251
BOLID BR-111	252
BOLID BR-201.....	253
BOLID BR-202	254
BOLID BR-203	255
BOLID BR-204	256
BOLID BR-205	257
BOLID BR-301.....	258
BOLID BR-302	259
BOLID BR-303	260
BOLID BR-304.....	261
BOLID BR-305	262
BOLID BR-306.....	263

BOLID BR-307	264
BOLID LV-01	269
BOLID LV-02.....	270



ТЕРМОКОЖУХИ..... 271

BOLID TK-01.....	272
BOLID TK-02.....	273
BOLID TK-Ex-5M1 исп.1, 2, 3	274
BOLID TK-Ex-5M2 исп.11, 12, 13, 21, 22, 23, 31, 32, 33	275
BOLID TK-Ex-5H1 исп.1, 2, 3.....	276
BOLID TK-Ex-5H2 исп.11, 12, 13, 21, 22, 23, 31, 32, 33	277



ОБОРУДОВАНИЕ ВИДЕОНАБЛЮДЕНИЯ ДЛЯ ТРАНСПОРТНЫХ СРЕДСТВ 279

BOLID RGT-0822.....	280
BOLID VCG-722-02	282
BOLID VCG-821-02	283
BOLID VCG-822-02.....	284
BOLID MO-107.....	285

СОСТАВ ОБОРУДОВАНИЯ



СЕТЕВЫЕ
ВИДЕОКАМЕРЫ



СЕТЕВЫЕ ВЗРЫВОЗАЩИЩЕННЫЕ
ВИДЕОКАМЕРЫ



ТЕПЛОВИЗИОННАЯ
ВИДЕОКАМЕРА



ВЫЗЫВНЫЕ ПАНЕЛИ



СЕТЕВЫЕ
ВИДЕОРЕГИСТРАТОРЫ



АНАЛОГОВЫЕ
ВИДЕОКАМЕРЫ



АНАЛОГОВЫЕ ВЗРЫВОЗАЩИЩЕННЫЕ
ВИДЕОКАМЕРЫ



АНАЛОГОВЫЕ
ВИДЕОРЕГИСТРАТОРЫ

ВИДЕОНАБЛЮДЕНИЯ



ВИДЕОСЕРВЕРЫ,
УДАЛЁННЫЕ РАБОЧИЕ МЕСТА



ПРОГРАММНОЕ
ОБЕСПЕЧЕНИЕ



МОНИТОРЫ



СЕТЕВОЕ ОБОРУДОВАНИЕ



УСТРОЙСТВА
УПРАВЛЕНИЯ И ПИТАНИЯ



АКСЕССУАРЫ



ТЕРМОКОЖУХИ



ОБОРУДОВАНИЕ ВИДЕОНАБЛЮДЕНИЯ
ДЛЯ ТРАНСПОРТНЫХ СРЕДСТВ

ОБОЗНАЧЕНИЕ ВИДЕОКАМЕР

VC I - 5 2 8 - 00

1 2 3 4 5 6

Позиция обозначения

1	2	3	4	5	6
Тип оборудования	Тип сигнала	Форм-фактор	Разрешение	Объектив	Дополнительное исполнение
VC - видеокамера	I - сетевой	1 - цилиндрическая	1 - до 1,3 Мп	0 - стандартный вариофокальный f= 2,7 -12 мм	00 - без ИК
	G - аналоговый	2 - купольная	2- 2 Мп	1 - длинный вариофокальный f=4-60 мм	01 - с расширенным функционалом
		3 - корпусная	3- 3-4 Мп	2- фиксированный f=2,8 мм	02 - для транспортных средств
		4 - кубическая	4- 4 Мп	3 - фиксированный f=3,6 мм	05 - исполнение FishEye
	ТС - тепло-визор	5 - PTZ уличный	5- 5 Мп	4 - фиксированный f=4,0 мм	06 - использование дворников
		6 - PTZ внутренний	6- 6 Мп	6 - фиксированный f=6,0 мм	
		7 - миникупольная	8- 8 Мп	7 - PTZ до 12x	
		8 - корпус EyeBall		8 - PTZ до 25x	
			9 - PTZ до 30x		

ОБОЗНАЧЕНИЕ ВИДЕОРЕГИСТРАТОРОВ

RG I - 16 22 P16

1 2 3 4 5 6

Позиция обозначения

1	2	3	4	5	6
Тип оборудования	Тип сигнала	Число каналов	Число HDD	Скорость записи и/или дополнительный функционал	Поддержка PoE
RG - видеорегистратор	I - сетевой	4	1	1 - 720p x 25 к/с (гибридные)	P + количество каналов (например, P04 - поддержка 4 каналов PoE)
	G - гибридный	8	2	2 - 1080p x 25 к/с (гибридные), до 200 мбит/с (сетевые)	
	T - транспортный	8	4	8 - до 320 мбит/с (сетевые)	
		16	8	9 - функция распознавания лиц	
		32			
		64			



СВЕДЕНИЯ О СЕРТИФИКАЦИИ

Название	Декларация/сертификат соответствия ТР таможенного союза	Сертификат транспортной безопасности по ПП №969
RGI-1622P16, RGI-6448, RGI-6488, RGI-3288, RGI-3248, RGI-1688, RGI-1648P16, RGI-1648, RGI-0848, RGI-0822P08, RGI-3228, RGG-0411, RGG-0412, RGG-0811, RGG-08 12, RGG-1611, RGG-1622, RGG-0822, RGI-0412, RGI-0412P04, RGI-0812, RGI-0812P08, RGI- 1612, RGI-1622	RU Д-RU.PA02.B.95116/21	МВД РФ.03.000973
RGI-1629, RGI-0829P08, RGT-0822, PVR-101, PVR-201	RU Д-RU.MH06.B.08149/20	
SW-104, SW-108, SW-216, SW-224, SW-204, SW-324	RU Д-RU.PA02.B.95113/21	
TK-01, TK-02	RU Д-RU.PA02.B.95114/21	
PI-01	RU Д-RU.PA02.B.95111/21	
RC-01	RU Д-RU.PA02.B.95112/21	
MO-122, MO-132	RU Д-CN.PA03.B.60327/21, RU Д-CN.PA01.B.99615/21	
CPI-01, CPI-02	№RU Д-RU.MH06.B.08147/20	
VCG-528, VCG-528-00, VCI-528, VCI-528-00, VCI-529, VCI-628-00, VCI-529-06	RU Д-RU.PA02.B.95117/21	
VCG-722-02, VCG-821-02, VCG-822-02, VCI-422, VCI-422	RU Д-RU.MH06.B.08150/20	
VCG-120, VCG-120-01, VCG-122, VCG-123, VCG-220, VCG-220-01, VCG-222, VCG-320, VCG-722, VCG-820, VCG-820-01, VCG-822, VCI-120, VCI-120-01, VCI-122, VCI-121-01, VCI-123, VCI-130, VCI-140-01, VCI-143, VCI-180-01, VCI-184, VCI-220, VCI-220-01, VCI-222, VCI-230, VCI-240-01, VCI-242, VCI-252-05, VCI-320, VCI-280-01, VCI-627, VCI-627-00, VCI-722, VCI-742, VCI-830-01, VCI-884, TCI-111	RU Д-RU.PA02.B.95118/21	
TK-Ex-1A2, TK-Ex-1H2, TK-Ex-2A2, TK-Ex-2H2, TK-Ex-3A1, TK-Ex-4M1, TK-Ex-4H1, TK-Ex-5M1, TK-Ex-5M2, TK-Ex-5H1, TK-Ex-5H2	RU C-RU.BH02.B.00656/18 RU C-RU.BH02.B.00835/23	

СЕТЕВЫЕ ВИДЕОКАМЕРЫ



Предназначены для работы в составе комплекса видеонаблюдения и непрерывной трансляции видеоизображения с охраняемой зоны на системы отображения, записи, хранения и воспроизведения видеоизображения по сети Ethernet

Цилиндрические: BOLID VCI-122, BOLID VCI-123, BOLID VCI-143, BOLID VCI-184, BOLID VCI-120, BOLID VCI-130, BOLID VCI-180-01, BOLID VCI-120-01, BOLID VCI-121-01, BOLID VCI-130, BOLID VCI-140-01

Купольные: BOLID VCI-222, BOLID VCI-242, BOLID VCI-884, BOLID VCI-220, BOLID VCI-230, BOLID VCI-220-01, BOLID VCI-240-01, BOLID VCI-830-01, BOLID VCI-722, BOLID VCI-742, BOLID VCI-252-05, BOLID VCI-280-01









Корпусные: BOLID VCI-320

Кубические: BOLID VCI-422, BOLID VCI-442

Поворотные: BOLID VCI-627, BOLID VCI-627-00, BOLID VCI-528-00, BOLID VCI-528, BOLID VCI-529, BOLID VCI-628-00, BOLID VCI-529-06



Сводная таблица характеристик сетевых видеокамер

Форм-фактор	Корпусные 	Кубиче-ские 	Цилиндрические 		Купольные, 	EyeBall	Миникупольные 	Купольные FishEye 	Поворотные 	Высокоскоростные поворотные 		
Объектив	—		Фиксиро-ванный	Фиксиро-ванный	Варио-фокальный	Варио-фокальный моторизи-рованный	Фиксиро-ванный	Zoom	Zoom			
Раз-решение, Мп	—		Фиксиро-ванный	Фиксиро-ванный	Варио-фокальный	Варио-фокальный моторизи-рованный	Фиксиро-ванный	Zoom	Zoom			
до 1,3			TCI-111 f=9; 13; 25; 35									
2	VCI-320	VCI-422 f=2,8	VCI-122 f=2,8 VCI-123 f=3,6	VCI-120 f=2,7-13,5	VCI-120-01 f=2,7-13,5 VCI-121-01 f=5,3-64	VCI-222 f=2,8	VCI-220-01 f=2,7-13,5 VCI-220 f=2,7-13,5	VCI-722 f=2,8	VCI-627 f=2,7-11 VCI-627-00 f=2,7-11 VCI-628-00 f=5,3-64	VCI-528-00 f=4,8-120	VCI-528 f=4,8-120	VCI-529 f=6-180 VCI-529-06 f=6-180
4		VCI-442 f=2,8	VCI-143 f=3,6		VCI-140-01 f=2,7-13,5	VCI-242 f=2,8	VCI-240-01 f=2,7-13,5 VCI-230 f=2,7-13,5 VCI-830-01 f=2,7-13,5	VCI-742 f=2,8				
5								VCI-252-05 f=1,4				
8			VCI-184 f=4,0		VCI-180-01 f=2,7-12	VCI-884 f=4,0	VCI-280-01 f=2,7-12					



BOLID VCI-122

ВИДЕОКАМЕРА СЕТЕВАЯ



Описание

- Версия 3
- Формат Full HD с разрешением 1920x1080 пикселей
- Объектив фиксированный 2,8 мм
- ИК-подсветка до 30 м
- Расширенный динамический диапазон WDR 120 дБ

Технические характеристики

Матрица	1/2,8"КМОП
Разрешение видеоизображения	1920x1080 пикселей
Минимальная освещенность	0,002 люкс /F1.6 (ИК-подсветка выкл.); 0 люкс (ИК-подсветка вкл.)
Соотношение «сигнал-шум»	Более 56 дБ
Дальность ИК-подсветки	30 м
Компенсация фоновой засветки	BLC/HLC/WDR (120 дБ)
Баланс белого	Авто/Ручн.
Шумоподавление	3D
Маска конфиденциальности	До 4 зон
Цифровой зум	16x
Тип объектива	2,8 мм, фиксированный
Максимальное раскрытие диафрагмы	F1.6
Угол обзора	Гор.: 106°, Верт.: 56°
Сжатие видеосигнала	H.265 /H.264/H.264B/MJPEG

Формат видеоизображения	1080P (1920x1080)/1.3M (1280x960)/ 720P (1280x720)/D1 (704x576/704x480)/VGA (640x480)/ CIF (352x288/352x240)
Частота кадров	Основной поток: 1080P (1-25/30 к/с) Дополнительный поток: D1 (1-25/30 к/с)
Скорость передачи данных	H.264: 32 ~ 6144 кбит/с, H.265: 12 ~ 6144 кбит/с
Сжатие аудиосигнала	Нет
Аудиоканал	Нет
Микрофон	Нет
Видеоаналитические функции	Пересечение линии, контроль области
Детекция	Обнаружение движения, закрытие/ расфокусировка объектива, изменение сцены
Ethernet	10/100 Base-T, RJ-45
Wi-Fi	Нет
Стандарты обмена	ONVIF (Profile S/Profile G/Profile T); CGI; P2P; Milestone
Слот карты памяти	Micro SD, не более 256 Гб
Тревожный вход, выход	Нет
Уровень напряжения защиты Up	6 кВ
Количество одновременно транслируемых видеопотоков	2
Напряжение питания	12 В постоянного тока
Потребляемая мощность	Не более 4,6 Вт
Питание PoE	IEEE 802.3af
Диапазон рабочих температур	От минус 50 °С до +60 °С
Относительная влажность воздуха	От 10 % до 95 %
Степень защиты оболочки	IP67
Антивандальная защита	Нет
Габаритные размеры	70x70x166,2 мм
Масса	0,48 кг
Совместимость с аксессуарами	BR-102, BR-103, BR-204



BOLID VCI-123

ВИДЕОКАМЕРА СЕТЕВАЯ

ОБНОВЛЕНИЕ



Описание

- Версия 4
- Формат Full HD с разрешением 1920x1080 пикселей
- Объектив фиксированный 3,6 мм
- ИК-подсветка до 30 м
- Расширенный динамический диапазон WDR 120 дБ

Технические характеристики

Матрица	1/2,8" КМОП
Разрешение видеоизображения	1920x1080 пикселей
Минимальная освещенность	0,002 люкс/F1.6 (ИК-подсветка выкл.); 0 люкс (ИК-подсветка вкл.)
Соотношение «сигнал-шум»	Более 56 дБ
Дальность ИК-подсветки	30 м
Компенсация фоновой засветки	BLC/HLC/WDR (120 дБ)
Баланс белого	Авто/Ручн.
Шумоподавление	3D
Маска конфиденциальности	До 4 зон
Цифровой зум	16x
Тип объектива	3,6 мм, фиксированный
Максимальное раскрытие диафрагмы	F1.6
Угол обзора	Гор.: 88°, Верт.: 44°



Сжатие видеосигнала	H.265/H.264/H.264B/MJPEG
Формат видеоизображения	1080P (1920x1080)/1.3M (1280x960)/ 720P (1280x720)/D1 (704x576/704x480)/VGA (640x480)/ CIF (352x288/352x240)
Частота кадров	Основной поток: 1080P (1-25/30 к/с) Дополнительный поток: D1/CIF (1-25/30 к/с)
Скорость передачи данных	H.264: 32 ~ 6144 кбит/с, H.265: 12 ~ 6144 кбит/с
Сжатие аудиосигнала	Нет
Аудиоканал	Нет
Микрофон	Нет
Видеоаналитические функции	Пересечение линии, контроль области
Детекция	Обнаружение движения, закрытие/ расфокусировка объектива, изменение сцены
Ethernet	10/100 Base-T, RJ-45
Wi-Fi	Нет
Стандарты обмена	ONVIF (Profile S/Profile G/Profile T), CGI, P2P, Milestone
Слот карты памяти	Micro SD, не более 256 Гб
Тревожный вход, выход	Нет
Уровень напряжения защиты Up	6 кВ
Количество одновременно транслируемых видеопотоков	2
Напряжение питания	12 В постоянного тока
Потребляемая мощность	Не более 4,6 Вт
Питание PoE	IEEE 802.3af
Диапазон рабочих температур	От минус 50 °С до +60 °С
Относительная влажность воздуха	От 10 % до 95 %
Степень защиты оболочки	IP67
Антивандальная защита	Нет
Габаритные размеры	70x70x166,2 мм
Масса	0,48 кг
Совместимость с аксессуарами	BR-102, BR-103, BR-204



BOLID VCI-120

ВИДЕОКАМЕРА СЕТЕВАЯ

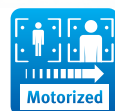

Описание

- Версия 3
- Формат Full HD с разрешением 1920x1080 пикселей
- Объектив моторизированный 2,7-13,5 мм
- ИК-подсветка до 60 м
- Расширенный динамический диапазон WDR 120 дБ

Технические характеристики

Матрица	1/2,8" КМОП
Разрешение видеоизображения	1920x1080 пикселей
Минимальная освещенность	0,002 люкс/F1.6 (ИК-подсветка выкл.); 0 люкс (ИК-подсветка вкл.)
Соотношение «сигнал-шум»	Более 56 дБ
Дальность ИК-подсветки	60 м
Компенсация фоновой засветки	BLC/HLC/WDR 120 дБ
Баланс белого	Авто/Ручн.
Шумоподавление	3D
Маска конфиденциальности	До 4 зон
Цифровой зум	16x
Тип объектива	2,7-13,5 мм, вариофокальный моторизированный
Макс. раскрытие диафрагмы	F1.5

Угол обзора	Гор.: 108° — 30°, Верт.: 56° — 17°
Сжатие видеосигнала	H.265/H.264/H.264B/MJPEG
Формат видеоизображения	1080P (1920x1080)/SXGA (1280x1024)/1,3Мп (1280x960)/720P (1280x720)/D1 (704x576/704x480)/ VGA (640x480)/CIF (352x288/352x240)
Частота кадров	Основной поток: 1080P (1 ~ 25/30 к/с) Дополнительный поток: D1 (1 ~ 25/30 к/с)
Скорость передачи данных	H.265: 12-6144 кбит/с, H.264: 32-6144 кбит/с
Сжатие аудиосигнала	Нет
Аудиоканал	Нет
Микрофон	Нет
Видеоаналитические функции	Пересечение линии, контроль области
Детекция	Обнаружение движения, закрытие / расфокусировка объектива, изменение сцены
Ethernet	10/100 Base-T, RJ-45
Wi-Fi	Нет
Стандарты обмена	ONVIF (Profile S/Profile G/Profile T); CGI; P2P; Milestone
Слот карты памяти	Micro SD, не более 256 Гб
Тревожный вход, выход	Нет
Уровень напряжения защиты Up	2 кВ
Количество одновременно транслируемых видеопотоков	2
Напряжение питания	12 В постоянного тока
Потребляемая мощность	Не более 9,8 Вт
Питание PoE	IEEE 802.3af
Диапазон рабочих температур	От минус 50 °С до +60 °С
Относительная влажность воздуха	От 10 % до 95 %
Степень защиты оболочки	IP67
Антивандальная защита	IK10
Габаритные размеры	244,1x90,4x90,4 мм
Масса	0,86 кг
Совместимость с аксессуарами	BR-102, BR-103, BR-204



BOLID VCI-120-01

ВИДЕОКАМЕРА СЕТЕВАЯ

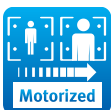

Описание

- Версия 2
- Формат Full HD с разрешением 1920x1080 пикселей
- Объектив моторизированный 2,7-13,5 мм
- ИК-подсветка до 60 м
- Расширенный динамический диапазон WDR 120 дБ
- Встроенный нагреватель

Технические характеристики

Матрица	1/2,7" КМОП
Разрешение видеоизображения	1920x1080 пикселей
Минимальная освещенность	0,0009 люкс/F1.5 (ИК-подсветка выкл.); 0 люкс (ИК-подсветка вкл.)
Соотношение «сигнал шум»	Более 56 дБ
Дальность ИК-подсветки	60 м
Компенсация фоновой засветки	BLC/HLC/WDR (120 дБ)
Баланс белого	Авто/Ручн.
Шумоподавление	3D
Маска конфиденциальности	До 8 зон
Цифровой зум	16x
Тип объектива	2,7 — 13,5 мм, вариофокальный моторизированный



Макс. раскрытие диафрагмы	F1.5
Углы обзора	Гор.: 109° — 30°, Верт.: 57° — 17°
Сжатие видеосигнала	H.265/H.264/H.264H/H.264V/MJPEG
Формат видеоизображения	1080P(1920x1080)/1,3Мп(1280x960)/ 720P(1280x720)/ D1(704x576/704x480)/VGA (640x480)/ CIF(352x288/352x240)
Частота кадров	Основной поток: 1080P (1-50/60 к/с), Дополнительный поток: D1 (1-50/60 к/с), Дополнительный поток 2: 1080P (1-25/30 к/с)
Скорость передачи данных	H.264: 32 кбит/с ~ 16384 кбит/с, H.265: 32 кбит/с- 11776 кбит/с
Сжатие аудиосигнала	G.711a/G.711Mu/PCM/G.726/G.723
Аудиоканал	1 канал вход, 1 канал выход
Микрофон	Встроенный
Видеоаналитические функции	Пересечение линии, контроль области, классификация объектов (человек/транспортное средство)
Детекция	Детекция лиц, аудиодетекция, обнаружение движения, закрытие/расфокусировка объектива, изменение сцены
Ethernet	10/100 Base-T, RJ-45
Wi-Fi	Нет
Стандарты обмена	ONVIF (Profile S/Profile G/Profile T), CGI
Слот карты памяти	Micro SD, не более 512 Гб
Тревожный вход, выход	2 входа, 1 выход
Уровень напряжения защиты Up	6 кВ
Количество одновременно транслируемых видеопотоков	3
Напряжение питания	12 В постоянного тока
Потребляемая мощность	Не более 13 Вт
Питание PoE	IEEE 802.3af
Диапазон рабочих температур	От минус 65 °С до +60 °С
Относительная влажность воздуха	От 10 % до 95 %
Степень защиты оболочки	IP67
Антивандалная защита	IK10
Габаритные размеры	95x95x273,2 мм
Масса	1,12 кг
Совместимость с аксессуарами	BR-102, BR-103, BR-201, BR-203



BOLID VCI-121-01

ВИДЕОКАМЕРА СЕТЕВАЯ

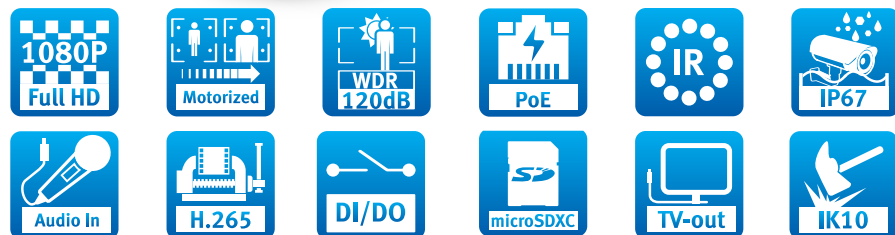

Описание

- Версия 2
- Формат Full HD с разрешением 1920x1080 пикселей
- Объектив моторизированный 5,3-64 мм
- ИК-подсветка до 200 м
- Расширенный динамический диапазон WDR 120 дБ

Технические характеристики

Матрица	1/2,8" КМОП
Разрешение видеоизображения	1920x1080 пикселей
Минимальная освещенность	0,006 люкс/F1.4 (ИК-подсветка выкл.); 0 люкс/F1.4 (ИК-подсветка вкл.)
Соотношение «сигнал-шум»	Более 50 дБ
Дальность ИК-подсветки	200 м
Компенсация фоновой засветки	BLC/HLC/WDR (120 дБ)
Баланс белого	Авто/Ручн.
Шумоподавление	3D
Маска конфиденциальности	До 4 зон
Цифровой зум	16x
Тип объектива	5,3 — 64 мм, вариофокальный моторизированный
Макс. раскрытие диафрагмы	F1.4



Угол обзора	Гор.: 59° — 5°, Верт.: 34° — 3°
Сжатие видеосигнала	H.265/H.264
Формат видеоизображения	1080P (1920x1080)/1,3Мп (1280x960)/720P (1280x720)/ D1 (704x576/704x480)/VGA (640x480)/ CIF (352x288/352x240)
Частота кадров	Основной поток: 1080P (1-50/60 к/с), Дополнительный поток: D1 (1-50/60 к/с), Дополнительный поток 2: 1080P (1-25/30 к/с)
Скорость передачи данных	H.264: 24 ~ 9472 кбит/с, H.265: 14 ~ 5632 кбит/с
Сжатие аудиосигнала	G.711a/G.711u/AAC/G.726
Аудиоканал	1 канал вход, 1 канал выход
Микрофон	Нет
Видеоаналитические функции	Тепловая карта, пересечение линии, контроль области
Детекция	Детекция лиц, аудиодетекция, обнаружение движения, закрытие/расфокусировка объектива, изменение сцены
Ethernet	10/100 Base-T, RJ-45
Wi Fi	Нет
Стандарты обмена	ONVIF, PSIA, CGI
Слот карты памяти	Micro SD, не более 128 Гб
Тревожный вход, выход	2 входа, 1 выход
Уровень напряжения защиты Up	6 кВ
Количество одновременно транслируемых видеопотоков	3
Напряжение питания	12 В постоянного тока
Потребляемая мощность	Не более 12,95 Вт
Питание PoE	IEEE 802.3af
Диапазон рабочих температур	От минус 65 °С до +60 °С
Относительная влажность воздуха	От 10 % до 95 %
Степень защиты оболочки	IP67
Антивандалная защита	IK10
Габаритные размеры	95x95x273,2 мм
Масса	1,11 кг
Совместимость с аксессуарами	BR-201, BR-203, BR-102, BR-103



BOLID VCI-130

ВИДЕОКАМЕРА СЕТЕВАЯ

ОБНОВЛЕНИЕ



- Версия 5
- Разрешение 2688x1520 пикселей
- Объектив вариофокальный 2,7-13,5 мм
- ИК-подсветка до 60 м
- Расширенный динамический диапазон WDR 120 дБ

Технические характеристики

Матрица	1/2,9" КМОП
Разрешение видеоизображения	2688x1520 пикселей
Минимальная освещенность	0,006 люкс/F1.5 (ИК-подсветка выкл.); 0 люкс (ИК-подсветка вкл.)
Соотношение «сигнал-шум»	Более 56 дБ
Дальность ИК-подсветки	60 м
Компенсация фоновой засветки	BLC/HLC/ WDR (120 дБ)
Баланс белого	Авто/Ручн.
Шумоподавление	3D
Маска конфиденциальности	До 4 зон
Тип объектива	2,7-13,5 мм, вариофокальный? моторизированный
Макс. раскрытие диафрагмы	F1.5
Угол обзора	Гор.: 104° — 29°, Верт.: 54° — 16°



Сжатие видеосигнала	H.265/H.264H/H.264V/MJPEG
Формат видеоизображения	3Мп (2304x1296)/1080P (1920x1080)/SXGA (1280x1024)/ 1,3Мп (1280x960)/720P (1280x720)/ 1 (704x576/704x480)/VGA (640x480)/ CIF (352x288/352x240)
Частота кадров	Основной поток: 4Мп (1 ~ 20 к/с), 3Мп(1 ~ 25/30к/с) Дополнительный поток: D1(1 ~ 25/30 к/с)
Скорость передачи данных	H.265: 12 ~ 6144 кбит/с; H.264: 32 ~ 6144 кбит/с
Сжатие аудиосигнала	G.711a/G.711Mu/G.726/PCM
Аудиоканал	1 канал входа, 1 канал выхода
Микрофон	Встроенный
Видеоаналитические функции	Пересечение линии, контроль области
Детекция	Обнаружение движения, закрытие/ расфокусировка объектива, изменение сцены
Ethernet	10/100 Base-T, RJ-45
Wi-Fi	Нет
Стандарты обмена	ONVIF (Profile S/Profile T), CGI
Слот карты памяти	Micro SD, не более 256 Гб
Тревожный вход, выход	1 вход, 1 выход
Уровень напряжения защиты Up	2 кВ
Количество одновременно транслируемых видеопотоков	2
Напряжение питания	12 В постоянного тока
Потребляемая мощность	Не более 10,2 Вт
Питание PoE	IEEE 802.3af
Диапазон рабочих температур	От минус 50 °С до +60 °С
Относительная влажность воздуха	От 10 % до 95 %
Степень защиты оболочки	IP67
Антивандальная защита	IK10
Габаритные размеры	238,5x90,7x90,7 мм
Масса	0,73 кг
Совместимость с аксессуарами	BR-102, BR-103, BR-204



BOLID VCI-143

ВИДЕОКАМЕРА СЕТЕВАЯ



Описание

- Версия 2, 3
- 4 мегапикселя с разрешением 2688x1520
- Объектив фиксированный 3,6 мм
- ИК-подсветка до 50 м
- Расширенный динамический диапазон WDR 120 дБ
- Встроенный высокочувствительный микрофон

Технические характеристики

Матрица	1/1,8" КМОП
Разрешение видеоизображения	2688x1520 пикселей
Минимальная освещенность	0,002 люкс/F1.6 (ИК-подсветка выкл.); 0 люкс/F1.4 (ИК-подсветка вкл.)
Соотношение «сигнал-шум»	Более 56 дБ
Дальность ИК-подсветки	50 м
Компенсация фоновой засветки	BLC/HLC/WDR (120 дБ)
Баланс белого	Авто/Ручн.
Шумоподавление	3D
Маска конфиденциальности	До 4 зон
Цифровой зум	16x

Тип объектива	3,6 мм, фиксированный
Макс. раскрытие диафрагмы	F1.6
Угол обзора	Гор.: 89°, Верт.: 48°
Сжатие видеосигнала	H.265/H.264/H.264H/H.264B/MJPEG
Формат видеоизображения	4Мп (2688x1520)/3Мп (2304x1296)/ 1080P (1920x1080)720P (1280x720)/D1 (704x576/704x480)/ CIF (352x288/352x240)
Частота кадров	Основной поток: 4Мп (1-25/30 к/с), 1080P(1-50/60 к/с) Дополнительный поток: D1 (1-25/30 к/с), Дополнительный поток 2: 1080P (1-25/30 к/с)
Скорость передачи данных	H.264: 3 ~ 8192 кбит/с, H.265: 3 ~ 8192 кбит/с
Сжатие аудиосигнала	Нет
Аудиоканал	Нет
Микрофон	Нет
Видеоаналитические функции	Пересечение линии, контроль области, классификация объектов (человек/транспортное средство)
Детекция	Обнаружение движения, закрытие/расфокусировка объектива, изменение сцены, аудиодетекция
Ethernet	10/100 Base-T, RJ-45
Wi Fi	Нет
Стандарты обмена	ONVIF (Profile S/Profile G/ ProfileT), CGI, P2P, Milestone
Слот карты памяти	Micro SD, не более 128 Гб
Тревожный вход, выход	Нет
Уровень напряжения защиты Up	4 кВ
Количество одновременно транслируемых видеопотоков	3
Напряжение питания	12 В постоянного тока
Потребляемая мощность	Не более 6,8 Вт
Питание PoE	IEEE 802.3af
Диапазон рабочих температур	От минус 50 °С до +60 °С
Относительная влажность воздуха	От 10 % до 95 %
Степень защиты оболочки	IP67
Антивандалная защита	Нет
Габаритные размеры	70x70x179,9 мм
Масса	0,47 кг
Совместимость с аксессуарами	BR-102, BR-103, BR-204



BOLID VCI-140-01

ВИДЕОКАМЕРА СЕТЕВАЯ

ОБНОВЛЕНИЕ

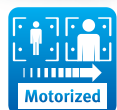

Описание

- Версия 4
- 4 мегапикселя с разрешением 2688x1520
- Объектив моторизированный 2,7-12 мм
- ИК-подсветка до 60 м
- Расширенный динамический диапазон WDR 140 дБ
- Встроенный нагреватель

Технические характеристики

Матрица	1/1,8" КМОП
Разрешение видеозображения	2688x1520 пикселей
Минимальная освещенность	0,0007 люкс/F1.8 (ИК-подсветка выкл.); 0 люкс (ИК-подсветка вкл.)
Соотношение «сигнал-шум»	Более 56 дБ
Дальность ИК-подсветки	60 м
Компенсация фоновой засветки	BLC/HLC/WDR (140 дБ)
Баланс белого	Авто/Ручн.
Шумоподавление	3D
Маска конфиденциальности	До 4 зон
Цифровой зум	16x
Тип объектива	2,7 — 12 мм, вариофокальный моторизированный



Макс. раскрытие диафрагмы	F1.8
Углы обзора	Гор.: 115° — 47°, Верт.: 62° — 27°
Сжатие видеосигнала	H.265/H.264/H.264B/H.264H/MJPEG
Формат видеозображения	4Мп (2688x1520/2560x1440)/3Мп (2304x1296)/ 1080P (1920x1080)/1,3Мп (1280x960)/720P (1280x720)/ D1 (704x576/704x480)/CIF (352x288/352x240)
Частота кадров	Основной поток: 4 Мп (1-25/30 к/с); 1080P (1-50/60 к/с); Доп. поток: D1 (1-25/30 к/с); Доп. поток 2: 1080P (1-25/30 к/с); Доп. поток 3: 720P (1-25/30 к/с)
Скорость передачи данных	H.264: 32 кбит/с ~ 16384 кбит/с, H.265: 12 кбит/с ~ 11008 кбит/с
Сжатие аудиосигнала	G.711a/G.711Mu/AAC/G.726/G.723
Аудиоканал	1 канал вход, 1 канал выход
Микрофон	Встроенный
Видеоаналитические функции	Тепловая карта, пересечение линии, контроль области
Детекция	Детекция лиц, аудиодетекция, обнаружение движения, закрытие/расфокусировка объектива, изменение сцены
Ethernet	10/100 Base-T, RJ-45
Wi-Fi	Нет
Стандарты обмена	ONVIF (Profile S/Profile G/Profile T), CGI
Слот карты памяти	Micro SD, не более 256 Гб
Тревожный вход, выход	2 входа, 1 выход
Уровень напряжения защиты Up	6 кВ
Количество одновременно транслируемых видеопотоков	3
Напряжение питания	12 В постоянного тока
Потребляемая мощность	Не более 12,3 Вт
Питание PoE	IEEE 802.3at
Диапазон рабочих температур	От минус 65 °С до +60 °С
Относительная влажность воздуха	От 10 % до 95 %
Степень защиты оболочки	IP67
Антивандальная защита	IK10
Габаритные размеры	95x95x273,2 мм
Масса	1,12 кг
Совместимость с аксессуарами	BR-102, BR-103, BR-201, BR-203



BOLID VCI-184

ВИДЕОКАМЕРА СЕТЕВАЯ

ОБНОВЛЕНИЕ



Описание

- Версия 2
- Формат 4K (Ultra HD) с разрешением 3840x2160 пикселей
- Объектив фиксированный 4 мм
- ИК-подсветка до 40 м

Технические характеристики

Матрица	1/2,5" КМОП
Разрешение видеоизображения	3840x2160 пикселей
Минимальная освещенность	0,06 люкс / F1.6 (ИК-подсветка выкл.); 0 люкс / F1.6 (ИК-подсветка вкл.)
Соотношение «сигнал-шум»	Более 50 дБ
Дальность ИК-подсветки	40 м
Компенсация фоновой засветки	BLC/HLC/WDR (120 дБ)
Баланс белого	Авто/Ручн.
Шумоподавление	3D
Маска конфиденциальности	До 4 зон
Цифровой зум	16x
Тип объектива	4 мм, фиксированный
Макс. раскрытие диафрагмы	F1.6
Угол обзора	Гор.: 88°, Верт.: 48°
Сжатие видеосигнала	H.265/H.264/MJPEG



Формат видеоизображения	4K (3840x2160)/4Mp (2688x1520)/ 4Mp (2560x1440)/3Mp (2304x1296)/ 1080P (1920x1080)/SXGA (1280x1024)/ 1,3Mp (1280x960)/ 720P (1280x720)/ D1 (704x576/704x480)/CIF (352x288/352x240)
Частота кадров	Основной поток: 4K (1-15 к/с)/3Mp (1-25/30 к/с) Дополнительный поток: D1 (1 ~ 25/30 к/с), Дополнительный поток 2: 1080P (1 ~ 25/30 к/с)
Скорость передачи данных	H.264: 24 ~ 10240 кбит/с, H.265: 14 ~ 9984 кбит/с
Сжатие аудиосигнала	Нет
Аудиоканал	Нет
Микрофон	Нет
Видеоаналитические функции	Пересечение линии, контроль области, оставленный предмет, пропавшие предметы
Детекция	Детекция лиц, обнаружение движения, закрытие/ расфокусировка объектива, изменение сцены
Ethernet	10/100 Base-T, RJ-45
Wi-Fi	Нет
Стандарты обмена	ONVIF, PSIA, CGI
Слот карты памяти	Micro SD, не более 128 Гб
Тревожный вход, выход	Нет
Уровень напряжения защиты Up	6 кВ
Количество одновременно транслируемых видеопотоков	3
Напряжение электропитания	12 В постоянного тока
Потребляемая мощность	Не более 6,5 Вт
Питание PoE	IEEE 802.3af
Диапазон рабочих температур	От минус 40 °С до +60 °С
Относительная влажность воздуха	От 10 % до 95 %
Степень защиты оболочки	IP67
Антивандальная защита	Нет
Габаритные размеры	70x70x180 мм
Масса	0,41 кг
Совместимость с аксессуарами	BR-102, BR-103, BR-201, BR-203



BOLID VCI-180-01

ВИДЕОКАМЕРА СЕТЕВАЯ

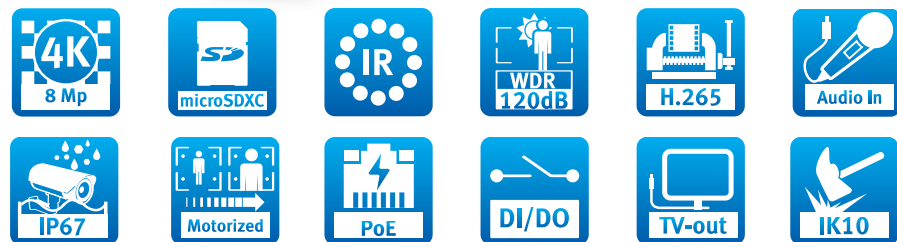

Описание

- Версия 1, 2
- Формат 4K (Ultra HD) с разрешением 3840x2160 пикселей
- Объектив моторизированный 2,7-12 мм
- ИК-подсветка до 50 м
- Расширенный динамический диапазон WDR 120 дБ
- Встроенный нагреватель

Технические характеристики

Матрица	1/2,5" КМОП
Разрешение видеоизображения	3840x2160 пикселей
Минимальная освещенность	0,05 люкс/F1.4 (ИК-подсветка выкл.); 0 люкс/F1.4 (ИК-подсветка вкл.)
Соотношение «сигнал-шум»	Более 50 дБ
Дальность ИК-подсветки	50 м
Компенсация фоновой засветки	BLC/HLC/WDR (120 дБ)
Баланс белого	Авто/Ручн.
Шумоподавление	3D
Маска конфиденциальности	До 4 зон
Цифровой зум	16x
Тип объектива	2,7-12 мм, вариофокальный моторизированный



Макс. раскрытие диафрагмы	F1.4
Углы обзора	Гор.: 100° — 40°, Верт.: 58° — 23°
Сжатие видеосигнала	H.265/H.264
Формат видеоизображения	4K (3840x2160)/6Mp (3072x2048)/5Mp (3072x1728)/ 5Mp (2592x1944)/4Mp (2688x1520)/3Mp (2048x1536)/ 3Mp (2304x1296)/1080P (1920x1080)/1,3Mp (1280x960)/ 720P (1280x720)/D1 (704x576/704x480)/VGA (640x480)/ CIF (352x288/352x240)
Частота кадров	Основной поток: 4K (1-15 к/с): 3Mp (1-25/30 к/с), Дополнительный поток: D1 (1-25/30 к/с), Дополнительный поток 2: 720P (1-25/30 к/с)
Скорость передачи данных	H.264: 24 ~ 10240 кбит/с, H.265: 14 ~ 9984 кбит/с
Сжатие аудиосигнала	G.711a/G.711mu/AAC/G.726
Аудиоканал	1 канал вход, 1 канал выход
Микрофон	Нет
Видеоаналитические функции	Тепловая карта, пересечение линии, контроль области
Детекция	Детекция лиц, аудиодетекция, обнаружение движения, закрытие/расфокусировка объектива, изменение сцены
Ethernet	10/100 Base-T, RJ-45
Wi Fi	Нет
Стандарты обмена	ONVIF, PSIA, CGI
Слот карты памяти	Micro SD, не более 128 Гб
Тревожный вход, выход	Нет
Уровень напряжения защиты Up	6 кВ
Количество одновременно транслируемых видеопотоков	3
Напряжение питания	12 В постоянного тока
Потребляемая мощность	Не более 12,95 Вт
Питание PoE	IEEE 802.3af
Диапазон рабочих температур	От минус 65 °С до +60 °С
Относительная влажность воздуха	От 10 % до 95 %
Степень защиты оболочки	IP67
Антивандалная защита	IK10
Габаритные размеры	95x95x273,2 мм
Масса	1,1 кг
Совместимость с аксессуарами	BR-102, BR-103, BR-201, BR-203



BOLID VCI-222

ВИДЕОКАМЕРА СЕТЕВАЯ

ОБНОВЛЕНИЕ



Описание

- Версия 5
- Формат Full HD с разрешением 1920x1080 пикселей
- Объектив фиксированный 2,8 мм
- ИК-подсветка до 30 м
- Расширенный динамический диапазон WDR 120 дБ

Технические характеристики

Матрица	1/2,8" КМОП
Разрешение видеоизображения	1920x1080 пикселей
Минимальная освещенность	0,002 люкс / F1.6 (ИК-подсветка выкл.); 0 люкс (ИК-подсветка вкл.)
Соотношение «сигнал-шум»	Более 56 дБ
Дальность ИК-подсветки	30 м
Компенсация фоновой засветки	BLC/HLC/WDR (120 дБ)
Баланс белого	Авто/Ручн.
Шумоподавление	3D
Маска конфиденциальности	До 4 зон
Цифровой зум	16x

Тип объектива	2,8 мм, фиксированный
Мак. раскрытие диафрагмы	F1.6
Угол обзора	Гор.: 106°, Верт.: 56°
Сжатие видеосигнала	H.265/H.264/H.264H/H.264B/MJPEG
Формат видеоизображения	1080P (1920x1080)/1,3Мп (1280x960)/720P (1280x720)/ D1 (704x576/704x480)/VGA (640x80)/ CIF (352x288/352x240)
Частота кадров	Основной поток: 1080P (1 ~ 25/30 к/с), Дополнительный поток: D1/CIF (1-25/30 к/с)
Скорость передачи данных	H.264: 32 ~ 6144 кбит/с, H.265: 12 ~ 6144 кбит/с
Сжатие аудиосигнала	G.711a/G.711Mu/G.726/PCM
Аудиоканал	Нет
Микрофон	Встроенный
Видеоаналитические функции	Пересечение линии, контроль области
Детекция	Обнаружение движения, закрытие/ расфокусировка объектива, изменение сцены
Ethernet	10/100 Base-T, RJ-45
Wi-Fi	Нет
Стандарты обмена	ONVIF (Profile S/Profile G), CGI, P2P
Слот карты памяти	Micro SD, не более 256 Гб
Тревожный вход, выход	Нет
Уровень напряжения защиты U _p	2 кВ
Количество одновременно транслируемых видеопотоков	2
Напряжение электропитания	12 В постоянного тока
Потребляемая мощность	Не более 5,6 Вт
Питание PoE	IEEE 802.3af
Диапазон рабочих температур	От минус 40 °С до +60 °С
Относительная влажность воздуха	От 10 % до 95 %
Степень защиты оболочки	IP67
Антивандалная защита	IK10
Габаритные размеры	109,9x109,9x81 мм
Масса	0,34 кг
Совместимость с аксессуарами	BR-106



BOLID VCI-722

ВИДЕОКАМЕРА СЕТЕВАЯ

ОБНОВЛЕНИЕ

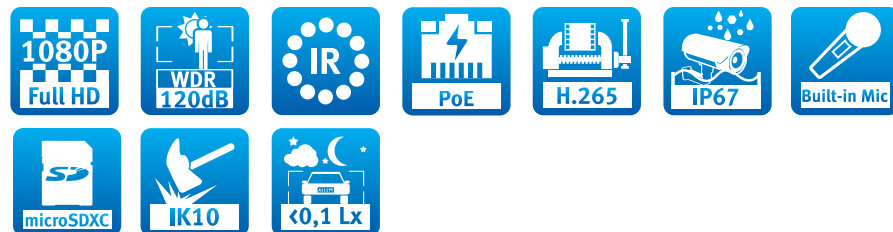

Описание

- Версия 4
- Формат Full HD с разрешением 1920x1080 пикселей
- Объектив фиксированный 2,8 мм
- ИК-подсветка до 30 м
- Расширенный динамический диапазон WDR 120 дБ
- Встроенный высокочувствительный микрофон

Технические характеристики

Матрица	1/2,8" КМОП
Разрешение видеозаписи	1920x1080 пикселей
Минимальная освещенность	0,002 люкс/F1.4 (ИК-подсветка выкл.); 0 люкс (ИК-подсветка вкл.)
Соотношение «сигнал-шум»	Более 56 дБ
Дальность ИК-подсветки	30 м
Компенсация фоновой засветки	BLC/HLC/WDR (120 дБ)
Баланс белого	Авто/Ручн.
Шумоподавление	3D
Маска конфиденциальности	До 4 зон
Цифровой зум	16x
Тип объектива	2,8 мм, фиксированный

Макс. раскрытие диафрагмы	F1.6
Угол обзора	Гор.: 107°, Верт.: 57°
Сжатие видеосигнала	H.265/H.264/H.264H/H.264B/MJPEG
Формат видеозаписи	1080P (1920x1080)/1,3Мп (1280x960)/ 720P (1280x720)/D1 (704x576/704x480)/VGA (640x480)/ CIF (352x288/352x240)
Частота кадров	Основной поток: 1080P (1-25/30 к/с), Дополнительный поток: D1 (1-25/30 к/с), Дополнительный поток 2: 1080P (1-25/30 к/с)
Скорость передачи данных	H.264: 3 ~ 8192 кбит/с, H.265: 3 ~ 8192 кбит/с
Сжатие аудиосигнала	G.711a/G.711mu/PCM/G.726/G.723
Аудиоканал	1 канал вход, 1 канал выход
Микрофон	Встроенный
Видеоаналитические функции	Пересечение линии, контроль области, классификация объектов (человек/транспортное средство)
Детекция	Обнаружение движения, закрытие/ расфокусировка объектива, изменение сцены, аудиодетекция
Ethernet	10/100 Base-T, RJ-45
Wi-Fi	Нет
Стандарты обмена	ONVIF (Profile S / Profile G/Profile T), CGI, P2P, Milestone, Genetec
Слот карты памяти	Micro SD, не более 256 Гб
Тревожный вход, выход	1 вход, 1 выход
Уровень напряжения защиты Up	4 кВ
Количество одновременно транслируемых видеопотоков	3
Напряжение питания	12 В постоянного тока
Потребляемая мощность	Не более 7,2 Вт
Питание PoE	IEEE 802.3af
Диапазон рабочих температур	От минус 40 °С до +60 °С
Относительная влажность воздуха	От 10 % до 95 %
Степень защиты оболочки	IP67
Антивандаальная защита	IK10
Габаритные размеры	111x111x64,8 мм
Масса	0,423 кг



BOLID VCI-220

ВИДЕОКАМЕРА СЕТЕВАЯ



Описание

- Версия 2
- Формат Full HD с разрешением 1920x1080 пикселей
- Объектив моторизированный 2,7-13,5 мм
- ИК-подсветка до 40 м
- Расширенный динамический диапазон WDR 120 дБ

Технические характеристики

Матрица	1/2,8" КМОП
Разрешение видеоизображения	1920x1080 пикселей
Минимальная освещенность	0,002 люкс/F1.6 (ИК-подсветка выкл.); 0 люкс (ИК-подсветка вкл.)
Соотношение «сигнал-шум»	Более 50 дБ
Дальность ИК-подсветки	40 м
Компенсация фоновой засветки	BLC/HLC/WDR (120 дБ)
Баланс белого	Авто/Ручн.
Шумоподавление	3D
Маска конфиденциальности	До 4 зон
Тип объектива	2,7-13,5 мм, вариофокальный моторизированный
Макс. раскрытие диафрагмы	F1.5

Угол обзора	Гор.: 108° — 30°, Верт.: 56° — 17°
Сжатие видеосигнала	H.265/H.264/H.264B/MJPEG
Формат видеоизображения	1080P (1920x1080)/1,3Мп (1280x720)/720P (1280x720)/ D1 (704x576/704x480)/VGA (640x480)/ CIF (352x288/352x240)
Частота кадров	Основной поток: 1080P (1 ~ 25/30к/с), Дополнительный поток: D1 (1 ~ 25/30 к/с)
Скорость передачи данных	H.265: 12 ~ 6144 кбит/с, H.264: 32 ~ 6144 кбит/с
Сжатие аудиосигнала	Нет
Аудиоканал	Нет
Микрофон	Нет
Видеоаналитические функции	Пересечение линии, контроль области
Детекция	Обнаружение движения, закрытие/расфокусировка объектива, изменение сцены
Ethernet	10/100 Base-T, RJ-45
Wi-Fi	Нет
Стандарты обмена	ONVIF (Profile S/Profile G/Profile T), CGI, P2P, Milestone
Слот карты памяти	Micro SD, не более 256 Гб
Тревожный вход, выход	Нет
Уровень напряжения защиты Up	2 кВ
Количество одновременно транслируемых видеопотоков	2
Напряжение питания	12 В постоянного тока
Потребляемая мощность	Не более 6,4 Вт
Питание PoE	IEEE 802.3af
Диапазон рабочих температур	От минус 40 °С до + 60 °С
Относительная влажность воздуха	От 10 % до 95 %
Степень защиты оболочки	IP67
Антивандальная защита	IK10
Габаритные размеры	122x122x88,9 мм
Масса	0,47 кг
Совместимость с аксессуарами	BR-102, BR-103, BR-106, BR-202



BOLID VCI-220-01

ВИДЕОКАМЕРА СЕТЕВАЯ

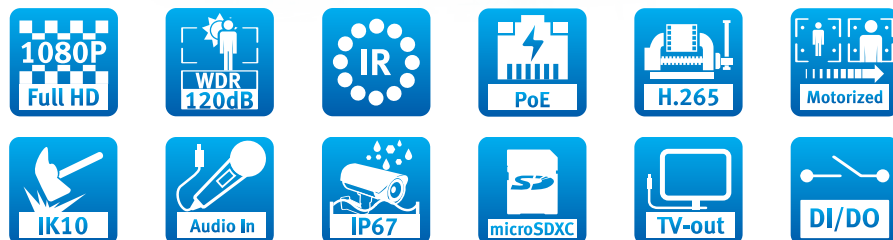

Описание

- Версия 3
- Формат Full HD с разрешением 1920x1080 пикселей
- Объектив моторизированный 2,7-13,5 мм
- ИК-подсветка до 40 м
- Расширенный динамический диапазон WDR 120 дБ
- Встроенный нагреватель

Технические характеристики

Матрица	1/2,8" КМОП
Разрешение видеоизображения	1920x1080 пикселей
Минимальная освещенность	0,002 люкс/F1.5 (ИК-подсветка выкл.); 0 люкс (ИК-подсветка вкл.)
Соотношение «сигнал-шум»	Более 56 дБ
Дальность ИК-подсветки	40 м
Компенсация фоновой засветки	BLC/HLC/WDR (120 дБ)
Баланс белого	Авто/Ручн.
Шумоподавление	3D
Маска конфиденциальности	До 4 зон
Цифровой зум	16x

Тип объектива	2,7-13,5 мм, вариофокальный моторизированный
Макс. раскрытие диафрагмы	F1.5
Угол обзора	Гор.: 109° — 30°, Верт.: 57° — 17°
Сжатие видеосигнала	H.265/H.264/H.264B/H.264H/MJPEG
Формат видеоизображения	1080P (1920x1080)/1,3Мп (1280x960)/720P (1280x720)/ D1 (704x576/704x480)/CIF (352x288/352x240)
Частота кадров	Основной поток: 1080P (1-25/30 к/с), Дополнительный поток: D1 (1-25/30 к/с), Дополнительный поток: 2: 1080P (1-25/30 к/с)
Скорость передачи данных	H.264: 32 ~ 8192 кбит/с, H.265: 32 ~ 8192 кбит/с
Сжатие аудиосигнала	PCM/G.711a/G.711Mu/G.726/G.723
Аудиоканал	1 канал вход, 1 канал выход
Микрофон	Нет
Видеоаналитические функции	Пересечение линии, контроль области, оставленный предмет, пропавшие предметы
Детекция	Детекция лиц, обнаружение движения, закрытие/ расфокусировка объектива, изменение сцены
Ethernet	10/100 Base-T, RJ-45
Wi-Fi	Нет
Стандарты обмена	ONVIF (Profile S/Profile G/Profile T), CGI, Milestone, Genetec, P2P
Слот карты памяти	Micro SD, не более 256 Гб
Тревожный вход, выход	1 вход, 1 выход
Уровень напряжения защиты Up	6 кВ
Количество одновременно транслируемых видеопотоков	3
Напряжение электропитания	12 В постоянного тока, 24 В переменного тока
Потребляемая мощность	Не более 18 Вт
Питание PoE	IEEE 802.3at
Диапазон рабочих температур	От минус 65 °С до +60 °С
Относительная влажность воздуха	От 10 % до 95 %
Степень защиты оболочки	IP67
Антивандалная защита	IK10
Габаритные размеры	159,1x159,1x117,9 мм
Масса	0,95 кг
Совместимость с аксессуарами	BR-102, BR-103, BR-104, BR-107, BR-301, BR-302, BR-303



BOLID VCI-230

ВИДЕОКАМЕРА СЕТЕВАЯ

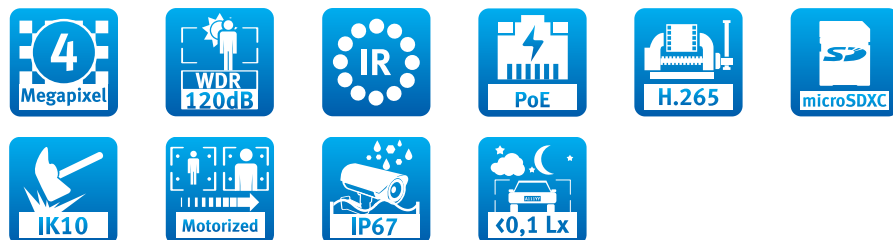

Описание

- Версия 3, 4
- 4 мегапикселя с разрешением 2688x1520
- Объектив моторизированный 2,7-13,5 мм
- ИК-подсветка до 40 м
- Расширенный динамический диапазон WDR 120 дБ

Технические характеристики

Матрица	1/3" КМОП
Разрешение видеозображения	2688x1520 пикселей
Минимальная освещенность	0,008 люкс / F1.5 (ИК-подсветка выкл.); 0 люкс (ИК-подсветка вкл.)
Соотношение «сигнал-шум»	Более 56 дБ
Дальность ИК-подсветки	40 м
Компенсация фоновой засветки	BLC/HLC/WDR (120 дБ)
Баланс белого	Авто/Ручн.
Шумоподавление	3D DNR
Маска конфиденциальности	До 4 зон
Цифровой зум	16x
Тип объектива	2,7 — 13,5 мм, вариофокальный моторизированный
Макс. раскрытие диафрагмы	F1.5

Угол обзора	Гор.: 104° — 27°, Верт.: 55° — 15°
Сжатие видеосигнала	H.265/H.264/H.264B/MJPEG
Формат видеозображения	4Мп (2688x1520)/3Мп (2560x1440)/3Мп (2304x1296)/1080P (1920x1080)/SXGA (1280x1024)/1,3Мп (1280x960)/720P (1280x720)/D1 (704x576/704x480)/VGA (640x480)/CIF (352x288/352x240)
Частота кадров	Основной поток: 4Мп (1 ~ 20 к/с), 3 Мп (1 ~ 25/30 к/с), Дополнительный поток: D1 (1 ~ 25/30 к/с)
Скорость передачи данных:	H.265: 12 ~ 6144 кбит/с, H.264: 32 ~ 6144 кбит/с
Сжатие аудиосигнала	Нет
Аудиоканал	Нет
Микрофон	Нет
Видеоаналитические функции	Пересечение линии, контроль области
Детекция	Обнаружение движения, закрытие/ расфокусировка объектива, изменение сцены
Ethernet	10/100 Base-T, RJ-45
Wi-Fi	Нет
Стандарты обмена	ONVIF (Profile S/Profile G/Profile T), CGI, P2P, Milestone, Genetec
Слот карты памяти	Micro SD, не более 256 Гб
Тревожный вход, выход	Нет
Уровень напряжения защиты Up	2 кВ
Количество одновременно транслируемых видеопотоков	2
Напряжение питания	12 В постоянного тока
Потребляемая мощность	Не более 6,5 Вт
Питание PoE	IEEE 802.3af
Диапазон рабочих температур	От минус 40 °С до +60 °С
Относительная влажность воздуха	От 10 % до 95 %
Степень защиты оболочки	IP67
Антивандалная защита	IK10
Габаритные размеры	122x122x88,9 мм
Масса	0,47 кг
Совместимость с аксессуарами	BR-102, BR-103, BR-106, BR-202



BOLID VCI-830-01

ВИДЕОКАМЕРА СЕТЕВАЯ

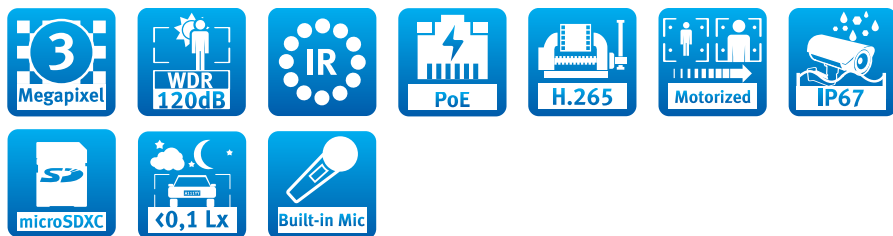

Описание

- Версия 3 (2023)
- 4 мегапикселя с разрешением 2688x1520
- Объектив моторизированный 2,7-13,5 мм
- ИК-подсветка до 40 м
- Расширенный динамический диапазон WDR 120 дБ

Технические характеристики

Матрица	1/2,9" КМОП
Разрешение видеозображения	2688x1520 пикселей
Минимальная освещенность	0,005 люкс / F1.5 (ИК-подсветка выкл.); 0 люкс (ИК-подсветка вкл.)
Соотношение «сигнал-шум»	Более 56 дБ
Дальность ИК-подсветки	40 м
Компенсация фоновой засветки	BLC/HLC/WDR (120 дБ)
Баланс белого	Авто/Ручн.
Шумоподавление	3D DNR
Маска конфиденциальности	До 4 зон
Цифровой зум	16x
Тип объектива	2,7 - 13,5 мм, вариофокальный моторизированный
Макс. раскрытие диафрагмы	F1.5

Угол обзора	Гор.: 104° — 29°, Верт.: 54° — 16°
Сжатие видеосигнала	H.265/H.264H/H.264B/MJPEG
Формат видеозображения	4Мп (2688x1520)/3,7Мп (2560x1440)/3Мп (2304x1296)/ 1080P (1920x1080)/1,3Мп (1280x960)/720P (1280x720)/ D1 (704x576/704x480)/VGA (640x480)/CIF (352x288/352x240)
Частота кадров	Основной поток: 4Мп (1 ~ 25/30 к/с), Дополнительный поток: D1 (1 ~ 25/30 к/с) Дополнительный поток 2: 1080P (1 ~ 25/30 к/с)
Скорость передачи данных	H.265: 3 кбит/с ~ 8192 кбит/с, H.264: 3 кбит/с ~ 8192 кбит/с
Сжатие аудиосигнала	G.711a/G.711mu/PCM/G.726/G.723
Аудиоканал	Нет
Микрофон	Встроенный
Видеоаналитические функции	Пересечение линии, контроль области
Детекция	Обнаружение движения, закрытие/ расфокусировка объектива, изменение сцены
Ethernet	10/100 Base-T, RJ-45
Wi-Fi	Нет
Стандарты обмена	ONVIF (Profile S/Profile G/Profile T), CGI, P2P, Milestone, Genetec
Слот карты памяти	Micro SD, не более 256 Гб
Тревожный вход, выход	Нет
Уровень напряжения защиты Up	2 кВ
Количество одновременно транслируемых видеопотоков	2
Напряжение питания	12 В постоянного тока
Потребляемая мощность	Не более 8,5 Вт
Питание PoE	IEEE 802.3af
Диапазон рабочих температур	От минус 45 °С до +60 °С
Относительная влажность воздуха	От 10 % до 95 %
Степень защиты оболочки	IP67
Антивандальная защита	Нет
Габаритные размеры	122x122x108,3 мм
Масса	0,69 кг
Совместимость с аксессуарами	BR-106, BR-204



BOLID VCI-242

ВИДЕОКАМЕРА СЕТЕВАЯ

ОБНОВЛЕНИЕ

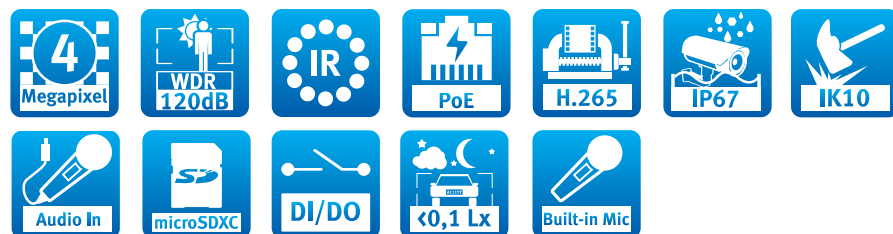

Описание

- Версия 4
- 4 мегапикселя с разрешением 2688x1520
- Объектив фиксированный 2,8 мм
- ИК-подсветка до 50 м
- Расширенный динамический диапазон WDR 120 дБ

Технические характеристики

Матрица	1/3" КМОП
Разрешение видеозображения	2688x1520 пикселей
Минимальная освещенность	0,005 люкс / F1.4 (ИК-подсветка выкл.); 0 люкс (ИК-подсветка вкл.)
Соотношение «сигнал-шум»	Более 56 дБ
Дальность ИК-подсветки	50 м
Компенсация фоновой засветки	BLC/HLC/WDR (120 дБ)
Баланс белого	Авто/Ручн.
Шумоподавление	3D
Маска конфиденциальности	До 4 зон
Цифровой зум	16x
Тип объектива	2,8 мм, фиксированный

Макс. раскрытие диафрагмы	F1.6
Угол обзора	Гор.: 103°, Верт.: 55°
Сжатие видеосигнала	H.265/H.264/H.264H/H.264B/MJPEG
Формат видеозображения	4Мп (2688x1520)/3Мп (2304x1296)/1080P (1920x1080)/ 1,3Мп (1280x960)/720P (1280x720)/ D1 (704x576/704x480)/VGA (640x480)/ CIF (352x288/352x240)
Частота кадров	Основной поток: 4Мп (1 ~ 25/30 к/с), Дополнительный поток: D1 (1 ~ 25/30 к/с) Дополнительный поток 2: 1080P (1 ~ 25/30 к/с)
Скорость передачи данных	H.264: 3 кбит/с ~ 8192 кбит/с, H.265: 3 кбит/с ~ 8192 кбит/с
Сжатие аудиосигнала	G.711a/G.711Mu/PCM/G.726/G.723
Аудиоканал	1 вход, 1 выход
Микрофон	Встроенный
Видеоаналитические функции	Пересечение линии, контроль области, классификация объектов (человек/транспортное средство)
Детекция	Обнаружение движения, закрытие/ расфокусировка объектива, изменение сцены
Ethernet	10/100 Base-T, RJ-45
Wi-Fi	Нет
Стандарты обмена	ONVIF(Profile S/Profile G/Profile T); CGI; P2P; Milestone; Genetec
Слот карты памяти	Micro SD, не более 256 Гб
Тревожный вход, выход	1 вход, 1 выход
Уровень напряжения защиты Up	4 кВ
Количество одновременно транслируемых видеопотоков	3
Напряжение электропитания	12 В постоянного тока
Потребляемая мощность	Не более 8,3 Вт
Питание PoE	IEEE 802.3af
Диапазон рабочих температур	От минус 40 °С до +60 °С
Относительная влажность воздуха	От 10 % до 95 %
Степень защиты оболочки	IP67
Антивандалная защита	IK10
Габаритные размеры	111,7x111,7x89,1 мм
Масса	0,516 кг
Совместимость с аксессуарами	BR-106



BOLID VCI-742

ВИДЕОКАМЕРА СЕТЕВАЯ

ОБНОВЛЕНИЕ



Описание

- Версия 4
- 4 мегапикселя с разрешением 2688x1520
- Объектив фиксированный 2,8 мм
- ИК-подсветка до 30 м
- Расширенный динамический диапазон WDR 120 дБ
- Встроенный высокочувствительный микрофон

Технические характеристики

Матрица	1/2,9" КМОП
Разрешение видеоизображения	2688x1520 пикселей
Минимальная освещенность	0,005 люкс/F1.4 (ИК-подсветка выкл.); 0 люкс (ИК-подсветка вкл.)
Соотношение «сигнал-шум»	Более 56 дБ
Дальность ИК-подсветки	30 м
Компенсация фоновой засветки	BLC/HLC/WDR (120 дБ)
Баланс белого	Авто/Ручн.
Шумоподавление	3D DNR
Маска конфиденциальности	До 4 зон
Цифровой зум	16x
Тип объектива	2,8 мм, фиксированный

Макс. раскрытие диафрагмы	F1.4
Угол обзора	Гор.: 102°, Верт.: 54°
Сжатие видеосигнала	H.265/H.264/H.264H/H.264B/MJPEG
Формат видеоизображения	4Мп (2688x1520)/3Мп (2304x1296)/1080P (1920x1080)/ 1.3Мп (1280x960)/720P (1280x720)/ D1 (704x576/704x480)/VGA (640x480)/ CIF (352x288/352x240)
Частота кадров	Основной поток: 4Мп (1-25/30 к/с), Дополнительный поток: D1 (1-25/30 к/с), Дополнительный поток 2: 1080P (1-25/30 к/с)
Скорость передачи данных	H.264: 3 ~ 8192 кбит/с, H.265: 3 ~ 8192 кбит/с
Сжатие аудиосигнала	G.711a/G.711Mu/PCM/G.726/G.723
Аудиоканал	1 канал выход, 1 канал вход
Микрофон	Встроенный
Видеоаналитические функции	Пересечение линии, контроль области, классификация объектов (человек/транспортное средство)
Детекция	Обнаружение движения, закрытие/расфокусировка объектива, изменение сцены, аудиодетекция
Ethernet	10/100 Base-T, RJ-45
Wi-Fi	Нет
Стандарты обмена	ONVIF (Profile S/Profile G/Profile T), CGI, P2P, Milestone, Genetec
Слот карты памяти	Micro SD, не более 256 Гб
Тревожный вход, выход	1 вход, 1 выход
Уровень напряжения защиты Up	4 кВ
Количество одновременно транслируемых видеопотоков	3
Напряжение питания	12 В постоянного тока
Потребляемая мощность	Не более 7,2 Вт
Питание PoE	IEEE 802.3af
Диапазон рабочих температур	От минус 40 °С до +60 °С
Относительная влажность воздуха	От 10 % до 95 %
Степень защиты оболочки	IP67
Антивандальная защита	IK10
Габаритные размеры	111x111x64,8 мм
Масса	0,423 кг



BOLID VCI-240-01

ВИДЕОКАМЕРА СЕТЕВАЯ

ОБНОВЛЕНИЕ



Описание

- Версия 4
- 4 мегапикселя с разрешением 2688x1520
- Объектив моторизированный 2,7-12 мм
- ИК-подсветка до 40 м
- Расширенный динамический диапазон WDR 140 дБ
- Встроенный нагреватель

Технические характеристики

Матрица	1/1,8" КМОП
Разрешение видеоизображения	2688x1520 пикселей
Минимальная освещенность	0,0007 люкс/F1.8 (ИК-подсветка выкл.); 0 люкс (ИК-подсветка вкл.)
Соотношение «сигнал-шум»	Более 56 дБ
Дальность ИК-подсветки	40 м
Компенсация фоновой засветки	BLC/HLC/WDR (140 дБ)
Баланс белого	Авто/Ручн.
Шумоподавление	3D DNR
Маска конфиденциальности	До 4 зон
Цифровой зум	16x

Тип объектива	2,7 — 12 мм, вариофокальный моторизированный
Макс. раскрытие диафрагмы	F1.8
Углы обзора	Гор.: 115° — 47°, Верт.: 62° — 27°
Сжатие видеосигнала	H.265/H.264/H.264B/H.264H/MJPEG
Формат видеоизображения	4Мп (2688x1520/2560x1440) 3Мп (2304x1296)/ 1080P (1920x1080)/1,3Мп (1280x960)/720P (1280x720)/ D1 (704x576/704x480)/CIF (352x288/352x240)
Частота кадров	Основной поток: 4Мп (1 ~ 25/30 к/с), 1080P (1-50/60), к/с) Дополнительный поток: D1 (1 ~ 25/30 к/с), Дополнительный поток 2: 1080P (1-25/30 к/с), Дополнительный поток 3: 720P (1-25/30 к/с)
Скорость передачи данных	H.264: 32 кбит/с ~ 16384 кбит/с, H.265: 12 кбит/с ~ 11008 кбит/с
Сжатие аудиосигнала	G.711a/G.711Mu/PCM/G.726/G.723
Аудиоканал	1 канал вход, 1 канал выход
Микрофон	Встроенный
Видеоаналитические функции	Тепловая карта, пересечение линии, контроль области
Детекция	Детекция лиц, аудиодетекция, обнаружение движения, закрытие/расфокусировка объектива, изменение сцены
Ethernet	10/100 Base-T, RJ-45
Wi-Fi	Нет
Стандарты обмена	ONVIF (Profile S/Profile G/Profile T), CGI
Слот карты памяти	Micro SD, не более 512 Гб
Тревожный вход, выход	2 входа, 1 выход
Уровень напряжения защиты Up	6 кВ
Количество одновременно транслируемых видеопотоков	3
Напряжение электропитания	12 В постоянного тока, 24 В переменного тока
Потребляемая мощность	Не более 11,7 Вт
Питание PoE	IEEE 802.3at
Диапазон рабочих температур	От минус 65 °С до +60 °С
Относительная влажность воздуха	От 10 % до 95 %
Степень защиты оболочки	IP67
Антивандалная защита	IK10
Габаритные размеры	159x159,1x118,1 мм
Масса	0,91 кг
Совместимость с аксессуарами	BR-102, BR-103, BR-104, BR-107, BR-301, BR-302, BR-303



BOLID VCI-884

ВИДЕОКАМЕРА СЕТЕВАЯ

ОБНОВЛЕНИЕ

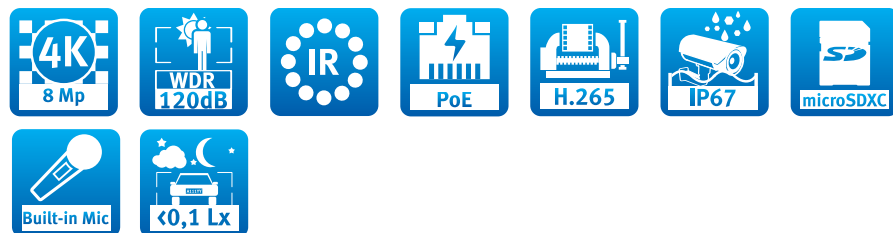

Описание

- Версия 2
- 4K (Ultra HD) с разрешением 3840x2160 пикселей
- Объектив фиксированный 4 мм
- ИК-подсветка до 50 м
- Расширенный динамический диапазон WDR 120 дБ
- Встроенный высокочувствительный микрофон

Технические характеристики

Матрица	1/2,5" КМОП
Разрешение видеоизображения	3840x2160 пикселей
Минимальная освещенность	0,03 люкс/F2.5 (ИК-подсветка выкл.) 0 люкс/F2.5 (ИК-подсветка вкл.)
Соотношение «сигнал-шум»	Более 50 дБ
Дальность ИК-подсветки	50 м
Компенсация фоновой засветки	BLC/HLC/WDR (120 дБ)
Баланс белого	Авто/Ручн.
Шумоподавление	3D DNR
Цифровой зум	16x
Маска конфиденциальности	До 4 зон

Тип объектива	4 мм, фиксированный
Макс. раскрытие диафрагмы	F2.5
Углы обзора	Гор.: 88°, Верт.: 48°
Сжатие видеосигнала	H.265/H.264
Формат видеоизображения	4K (3840x2160)/6Мп (3072x2048)/5Мп (2560x1920)/ 3Мп (2048x1536)/3Мп (2304x1296)/1080P (1920x1080)/ 1,3Мп (1280x960)/720P (1280x720)/ D1 (704x576/704x480)/VGA (640x480)/ CIF (352x288/352x240)
Частота кадров	Основной поток: 4K (1-15 к/с), 3Мп (1-25/30 к/с), Дополнительный поток 1: D1 (1 ~ 25/30 к/с), Дополнительный поток 2: 1080P (1 ~ 25/30 к/с)
Скорость передачи данных	H.265: 14~9984 кбит/с, H.264: 24~10240 кбит/с
Сжатие аудиосигнала	G.711a/G.711Mu/AAC/G.726
Аудиоканал	Нет
Микрофон	Встроенный
Видеоаналитические функции	Пересечение линии, контроль области, оставленный предмет, пропавшие предметы
Детекция	Детекция лиц, обнаружение движения, закрытие/ расфокусировка объектива, изменение сцены
Ethernet	10/100 Base-T, RJ-45
Wi-Fi	Нет
Стандарты обмена	ONVIF, PSIA, CGI
Слот карты памяти	Micro SD, не более 256 Гб
Тревожный вход, выход	Нет
Уровень напряжения защиты Up	6 кВ
Количество одновременно транслируемых видеопотоков	3
Напряжение питания	12 В постоянного тока
Потребляемая мощность	Не более 6 Вт
Питание PoE	IEEE 802.3af
Диапазон рабочих температур	От минус 30 °С до +60 °С
Относительная влажность воздуха	От 10 % до 95 %
Степень защиты оболочки	IP67
Антивандаальная защита	Нет
Габаритные размеры	106x106x93,7мм
Масса	0,47 кг
Совместимость с аксессуарами	BR-102, BR-103, BR-105, BR-201, BR-204



BOLID VCI-280-01

ВИДЕОКАМЕРА СЕТЕВАЯ



Описание

- Версия 2
- 4K (Ultra HD) с разрешением 3840x2160 пикселей
- Объектив моторизированный 2,7-12 мм
- ИК-подсветка до 40 м
- Расширенный динамический диапазон WDR 120 дБ
- Встроенный нагреватель

Технические характеристики

Матрица	1/1,8" КМОП
Разрешение видеозображения	3840x2160 пикселей
Минимальная освещенность	0,004 люкс/F1.4 (ИК-подсветка выкл.); 0 люкс (ИК-подсветка вкл.)
Соотношение «сигнал-шум»	Более 56 дБ
Дальность ИК-подсветки	40 м
Компенсация фоновой засветки	BLC/HLC/WDR (120 дБ)
Баланс белого	Авто/Ручн.
Шумоподавление	3D DNR
Маска конфиденциальности	До 4 зон
Цифровой зум	16x
Тип объектива	2,7-12 мм, вариофокальный моторизированный

Макс. раскрытие диафрагмы	F1.4
Углы обзора	Гор.: 110° — 45°, Верт.: 57,8° — 25,2°
Сжатие видеосигнала	H.265/H.264/H.264H/H.264B/MJPEG
Формат видеозображения	4K (3840x2160)/5Mp (2592x1944)/4M (2688x1520)/ 3Mp (2304x1296)/2 Mp (2560x1440)/1080P (1920x1080)/ 1,3Mp (1280x960)/720P (1280x720)/D1 (704x576/704x480)/ VGA (640x480)/ CIF (352x288/352x240)
Частота кадров	Основной поток: 4K (1 ~ 25/30 к/с), Дополнительный поток: D1 (1 ~ 25/30 к/с), Дополнительный поток 2: 1080P (1 ~ 25/30 к/с)
Скорость передачи данных	H.264: 24 кбит/с ~ 10 Мбит/с, H.265: 14 кбит/с ~ 9 Мбит/с
Сжатие аудиосигнала	G.711a/G.711Mu/G.726/G.723
Аудиоканал	1 канал вход, 1 канал выход
Микрофон	Нет
Видеоаналитические функции	Пересечение линии, контроль области, оставленный предмет, пропавшие предметы
Детекция	Детекция лиц, обнаружение движения, закрытие/ расфокусировка объектива, изменение сцены
Ethernet	10/100 Base-T, RJ-45
Wi-Fi	Нет
Стандарты обмена	ONVIF (Profile S/Profile G/Profile T), CGI; Milestone, P2P
Слот карты памяти	Micro SD, не более 128 Гб
Тревожный вход, выход	1 вход, 1 выход
Уровень напряжения защиты Up	6 кВ
Количество одновременно транслируемых видеопотоков	3
Напряжение питания	12 В постоянного тока; 24 В переменного тока
Потребляемая мощность	Не более 10,1 Вт
Питание PoE	IEEE 802.3at
Диапазон рабочих температур	От минус 65 °С до +60 °С
Относительная влажность воздуха	От 10 % до 95 %
Степень защиты оболочки	IP67
Антивандалная защита	IK10
Габаритные размеры	159,1x159,1x118,1 мм
Масса	0,95 кг
Совместимость с аксессуарами	BR-102, BR-103, BR-104, BR-107, BR-301, BR-302, BR-303

BOLID VCI-252-05

ВИДЕОКАМЕРА СЕТЕВАЯ

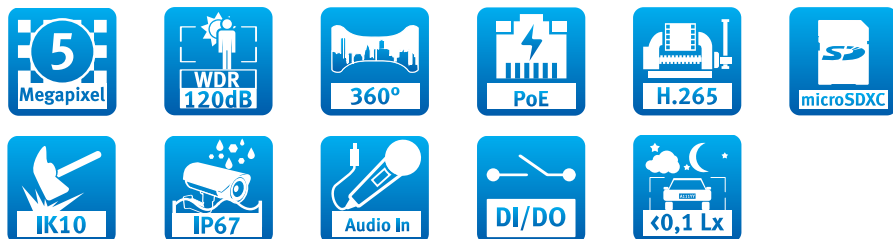
**Описание**

- Версия 2
- 5 мегапикселей с разрешением 2592x1944
- Объектив фиксированный 1,4 мм
- Без ИК-подсветки
- Расширенный динамический диапазон WDR 120 дБ
- Обзор 360° без мертвых зон с помощью объектива Fisheye

Технические характеристики

Матрица	1/2,7" КМОП
Разрешение видеоизображения	2592x1944 пикселей
Минимальная освещенность	0,02 люкс/F1.6 (Цветное изображение); 0,005 люкс/F1.6 (Черно-белое изображение)
Соотношение «сигнал-шум»	Более 50 дБ
ИК-подсветка	Нет
Компенсация фоновой засветки	BLC/HLC/WDR (120 дБ)
Баланс белого	Авто/Ручн.
Шумоподавление	3D DNR
Маска конфиденциальности	До 4 зон
Цифровой зум	16x

Тип объектива	1,4 мм, фиксированный
Макс. раскрытие диафрагмы	F1.6
Угол обзора	Гор.: 180°, Верт.: 180°
Сжатие видеосигнала	H.265/H.264/MJPEG
Формат видеоизображения	5Мп (2560x1920)/3Мп (2048x1520)/UXGA (1600x1200)/ 1,3Мп (1280x960)/720P (1280x720)/ D1 (704x576/704x480)/CIF (352x288/352x240)
Частота кадров	Основной поток: 5 Мп (1 ~ 25 к/с), Дополнительный поток: D1 (1 ~ 25/30 к/с)
Скорость передачи данных	H.264: 24 ~ 10240 кбит/с, H.265: 14 ~ 9984 кбит/с
Сжатие аудиосигнала	G.711a/G.711mu/AAC/G.726
Аудиоканал	1 канал вход, 1 канал выход
Микрофон	Нет
Видеоаналитические функции	Тепловая карта, пересечение линии, контроль области
Детекция	Аудиодетекция, обнаружение движения, закрытие/ расфокусировка объектива, изменение сцены
Ethernet	10/100 Base-T, RJ-45
Wi-Fi	Нет
Стандарты обмена	ONVIF, PSIA, CGI
Слот карты памяти	Micro SD, не более 128 Гб
Тревожный вход, выход	1 вход, 1 выход
Уровень напряжения защиты U _p	4 кВ
Количество одновременно транслируемых видеопотоков	2
Напряжение питания	12 В постоянного тока
Потребляемая мощность	Не более 3,4 Вт
Питание PoE	IEEE 802.3af
Диапазон рабочих температур	От минус 30 °С до +60 °С
Относительная влажность воздуха	От 10 % до 95 %
Степень защиты оболочки	IP67
Антивандальная защита	IK10
Габаритные размеры	110x110x56 мм
Масса	0,38 кг



BOLID VCI-320

ВИДЕОКАМЕРА СЕТЕВАЯ



Описание

- Версия 3
- Формат Full HD с разрешением 1920x1080 пикселей
- Без ИК-подсветки
- Расширенный динамический диапазон WDR 120 дБ
- Встроенный высокочувствительный микрофон

Технические характеристики

Матрица	1/2,7" КМОП
Разрешение видеозаписи	1920x1080 пикселей
Минимальная освещенность	0,005 люкс/F1.6 (Цветное изображение);
Соотношение «сигнал-шум»	Более 56 дБ
ИК-подсветка	Нет
Компенсация фоновой засветки	BLC/HLC/WDR (120 дБ)
Баланс белого	Авто/Ручн.
Шумоподавление	3D
Маска конфиденциальности	До 4 зон
Цифровой зум	16x
Сжатие видеосигнала	H.265/H.264/H.264V/H.264N/MJPEG

Формат видеозаписи	1080P (1920x1080)/1,3Мп (1280x960)/720P (1280x720)/D1 (704x576/704x480)/VGA (640x480)/CIF (352x288/352x240)
Частота кадров	Основной поток: 1080P (1 ~ 50/60 к/с), Дополнительный поток 1: D1 (1 ~ 25/30/50 к/с), Дополнительный поток 2: 1080P (1 ~ 25/30 к/с)
Скорость передачи данных	H.264: 3 ~ 20480 кбит/с, H.265: 3 ~ 20480 кбит/с
Сжатие аудиосигнала	G.711a/G.711Mu/G.726/AAC/G.723/PCM
Аудиоканал	1 канал вход, 1 канал выход
Микрофон	Встроенный
Видеоаналитические функции	Пересечение линии, контроль области, оставленный предмет, пропавшие предметы, подсчет людей, тепловая карта, классификация объектов (человек/транспортное средство), быстрое передвижение, парковка, скопление людей, бродяжничество
Детекция	Детекция лиц, аудиодетекция, обнаружение движения, закрытие/расфокусировка объектива, изменение сцены
Ethernet	10/100 Base-T, RJ-45
Wi-Fi	Нет
Стандарты обмена	ONVIF (Profile S/Profile G/Profile T); CGI; Milestone; Genetec; P2P
Слот карты памяти	Micro SD, не более 256 Гб
Тревожный вход, выход	2 входа, 1 выход
Количество одновременно транслируемых видеопотоков	3
Напряжение питания	24 В переменного тока, 12 В постоянного тока
Потребляемая мощность	Не более 9,2 Вт
Степень защиты оболочки	Нет
Антивандалная защита	Нет
Питание PoE	IEEE 802.3af
Диапазон рабочих температур	От минус 30 °С до +60 °С
Относительная влажность воздуха	От 10 % до 95 %
Габаритные размеры	135,4x74,4x65,5 мм
Масса	0,53 кг
Совместимость с аксессуарами	BR-101, BR-102, BR-103, TK-01, TK-02

BOLID VCI-422

ВИДЕОКАМЕРА СЕТЕВАЯ

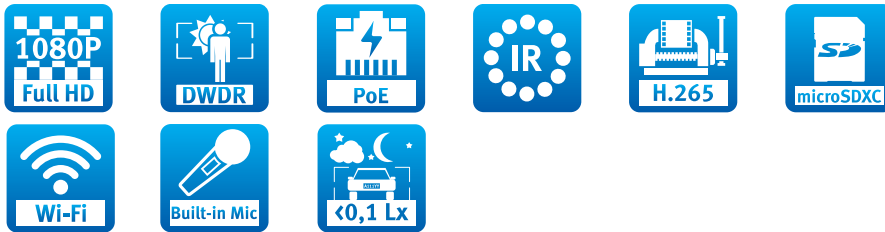

Описание

- Версия 1
- Формат Full HD с разрешением 1920x1080 пикселей
- Объектив фиксированный 2,8 мм
- ИК-подсветка до 10 м
- Встроенный высокочувствительный микрофон
- Встроенный модуль беспроводной связи Wi-Fi
- Оснащена высокочувствительным PIR-датчиком движения
- Магнитное крепление на металлические поверхности
- Блок питания в комплекте

Технические характеристики

Матрица	1/2,7" КМОП
Разрешение видеозображения	1920x1080 пикселей
Минимальная освещенность	0,0324 люкс/F2.0 (ИК-подсветка выкл.); 0 люкс (ИК-подсветка вкл.)
Соотношение «сигнал шум»	Более 50,6 дБ
Дальность ИК-подсветки	10 м
Компенсация фоновой засветки	BLC/HLC/DWDR

Баланс белого	Авто/Ручн.
Шумоподавление	3D
Маска конфиденциальности	До 4 зон
Цифровой зум	16x
Тип объектива	2,8 мм, фиксированный
Максимальное раскрытие диафрагмы	F2.0
Угол обзора	Гор.: 102°; Верт.: 54°
Сжатие видеосигнала	H.265/H.264/H.264H/H.264B/MJPEG
Формат видеозображения	1080P (1920x1080)/1,3Мп (1280x960)/720P (1280x720)/ VGA (640x480)/QVGA (320x240)
Частота кадров	Основной поток: 1080P (1-25/30 к/с), Дополнительный поток: VGA (1-25/30 к/с)
Скорость передачи данных	H.264: 184 ~ 6144 кбит/с, H.265: 73 ~ 6144 кбит/с
Сжатие аудиосигнала	G.711a/G.711mu/AAC
Аудиоканал	Нет
Микрофон	Встроенный
Видеоаналитические функции	Нет
Детекция	Обнаружение движения, закрытие/ расфокусировка объектива, аудиодетекция
Ethernet	10/100 Base-T, RJ-45
Wi-Fi	IEEE802.11b/g/n
Стандарты обмена	ONVIF (Profile T/Profile S/Profile G), CGI, DMSS
Слот карты памяти	Micro SD, не более 256 Гб
Тревожный вход, выход	1 вход, 1 выход
Уровень напряжения защиты Up	4 кВ
Количество одновременно транслируемых видеопотоков	2
Напряжение электропитания	12 В постоянного тока
Потребляемая мощность	Не более 2,9 Вт
Питание PoE	Нет
Диапазон рабочих температур	От минус 10 °С до +45 °С
Относительная влажность воздуха	От 10 % до 95 %
Степень защиты оболочки	Нет
Антивандальная защита	Нет
Габаритные размеры	78,5x90,5x127,8 мм
Масса	0,16 кг



BOLID VCI-442

ВИДЕОКАМЕРА СЕТЕВАЯ

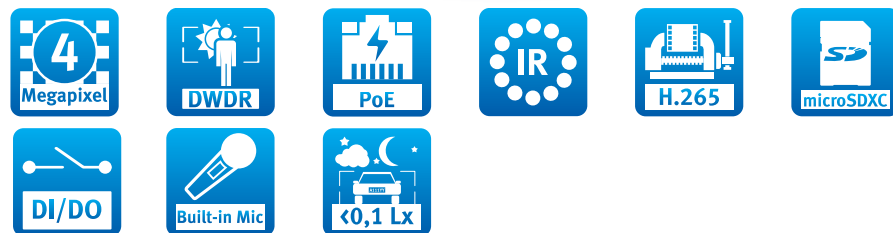

Описание

- Версия 1
- 4 мегапикселя с разрешением 2560x1440
- Объектив фиксированный 2,8 мм
- ИК-подсветка до 10 м
- Встроенный высокочувствительный микрофон
- Оснащена высокочувствительным PIR-датчиком движения
- Магнитное крепление на металлические поверхности
- Блок питания в комплекте

Технические характеристики

Матрица	1/3" КМОП
Разрешение видеоизображения	2560x1440 пикселей
Минимальная освещенность	0,0141 люкс / F2.0 (ИК-подсветка выкл.); 0 люкс (ИК-подсветка вкл.)
Соотношение «сигнал шум»	Более 50 дБ
Дальность ИК-подсветки	10 м
Компенсация фоновой засветки	BLC/HLC/DWDR
Баланс белого	Авто/Ручн.

Шумоподавление	3D DNR
Маска конфиденциальности	До 4 зон
Цифровой зум	16x
Тип объектива	2,8 мм, фиксированный
Максимальное раскрытие диафрагмы	F2.0
Угол обзора	Гор.: 97°; Верт.: 52°
Сжатие видеосигнала	H.265/H.264/H.264H/H.264B/MJPEG
Формат видеоизображения	4Мп (2560x1440)/3Мп (2304x1296)/1080P (1920x1080)/ 1,3Мп (1280x960)/720P (1280x720)/VGA (640x480)/ QVGA (320x240)
Частота кадров	Основной поток: 4Мп (1-25 к/с), Дополнительный поток: VGA (1-25 к/с)
Скорость передачи данных	H.264: 184 ~ 6144 кбит/с, H.265: 73 ~ 6144 кбит/с
Сжатие аудиосигнала	G.711a/G.711mu/AAC
Аудиоканал	Нет
Микрофон	Встроенный
Видеоаналитические функции	Нет
Детекция	Обнаружение движения, закрытие/ расфокусировка объектива, аудиодетекция
Ethernet	10/100 Base-T, RJ-45
Wi-Fi	Нет
Стандарты обмена	ONVIF (Profile T/Profile S/Profile G), CGI, DMSS
Слот карты памяти	Micro SD, не более 256 Гб
Тревожный вход, выход	1 вход, 1 выход
Уровень напряжения защиты U _p	6 кВ
Количество одновременно транслируемых видеопотоков	2
Напряжение электропитания	12 В постоянного тока
Потребляемая мощность	Не более 3,3 Вт
Питание PoE	IEEE 802.3af
Диапазон рабочих температур	От минус 10 °С до +45 °С
Относительная влажность воздуха	От 10 % до 90 %
Степень защиты оболочки	Нет
Антивандалная защита	Нет
Габаритные размеры	78,5x90,5x127,8 мм
Масса	0,17 кг

BOLID VCI-627-00

ВИДЕОКАМЕРА СЕТЕВАЯ

ОБНОВЛЕНИЕ

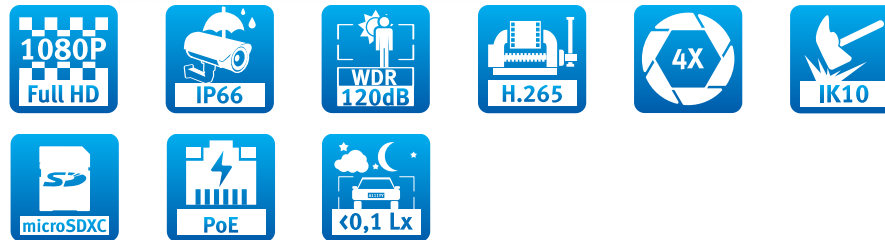

Описание

- Версия 3
- Формат Full HD с разрешением 1920x1080 пикселей
- Без ИК-подсветки
- Расширенный динамический диапазон WDR 120 дБ
- 4x оптический zoom

Технические характеристики

Матрица	1/2,8" КМОП
Разрешение видеоизображения	1920x1080 пикселей
Минимальная освещенность	0,005 люкс/F1.6 (Цветное изображение); 0,0005 люкс/F1.6 (Черно-белое изображение)
Соотношение «сигнал-шум»	Более 50 дБ
ИК-подсветка	Нет
Компенсация фоновой засветки	BLC/HLC/WDR (120 дБ)
Шумоподавление	Ultra DNR (2D/3D)
Цифровой зум	16x
Тип объектива	2,7-12 мм, трансфокатор
Оптический зум	4x
Макс. раскрытие диафрагмы	F1.6
Угол обзора	Гор.: 99,1° – 31,9°, Верт.: 53,4° – 18,0°
Диапазон углов поворота	Гор: 0° – 355°; Верт: 0° – 90°

Скорость ручного управления	Гор: 0.1° ~100°/с; Верт: 0.1° ~60°/с
Скорость поворота при предустановке	Гор: 100°/с; Верт: 60°/с
Сжатие видеосигнала	H.265/H.264/MJPEG/H.264H/H.264B
Формат видеоизображения	1080P (1920x1080)/1,3 Мп(1280x960)/720P (1280x720)/D1 (704x576)/CIF (352x288)/VGA(640x480)
Частота кадров	Основной поток: 1080P/1,3 Мп/720P (1-25/30 к/с), Дополнительный поток: D1/VGA/CIF (1 ~ 25/30 к/с), Дополнительный поток 2: 1080P/1,3 Мп/720P (1 ~ 25/30 к/с)
Скорость передачи данных	H.264: 2048-8192 кбит/с, H.265: 768-6400 кбит/с
Сжатие аудиосигнала	Нет
Аудиоканал	Нет
Микрофон	Нет
Видеоаналитические функции	Тепловая карта, пересечение линии, контроль области, оставленный предмет, пропавшие предметы
Детекция	Обнаружение движения, закрытие/расфокусировка объектива, изменение сцены
Ethernet	10/100 Base-T, RJ-45
Wi-Fi	Нет
Стандарты обмена	ONVIF(Profile S&G&T), P2P, CGI, SDK
Слот карты памяти	Micro SD, не более 512 Гб
Тревожный вход, выход	Нет
Уровень напряжения защиты Up	6 кВ
Напряжение электропитания	12 В постоянного тока
Потребляемый ток	1,5 А
Потребляемая мощность	Не более 6,1 Вт
Питание PoE	IEEE 802.3af
Диапазон рабочих температур	От минус 30 °С до +60 °С
Относительная влажность воздуха	От 10 % до 95 %
Степень защиты оболочки	IP66
Антивандаальная защита	IK10
Габаритные размеры	122x122x89 мм
Масса	0,5 кг
Совместимость с аксессуарами	BR-102, BR-103, BR-106, BR-202



BOLID VCI-627

ВИДЕОКАМЕРА СЕТЕВАЯ



Описание

- Версия 2
- Формат Full HD с разрешением 1920x1080 пикселей
- ИК-подсветка до 30 м
- 4x оптический zoom
- Встроенный высокочувствительный микрофон

Технические характеристики

Матрица	1/2,8" КМОП
Разрешение видеозображения	1920x1080 пикселей
Минимальная освещенность	0,005 люкс/F1.6 (Цветное изображение); 0,0005 люкс/F1.6 (Черно-белое изображение)
Соотношение «сигнал шум»	Более 50 дБ
Дальность ИК-подсветки	30 м
Компенсация фоновой засветки	BLC/HLC/DWDR
Баланс белого	Авто/Ручн.
Шумоподавление	Ultra DNR (2D/3D)
Цифровой зум	16x
Тип объектива	2,7 — 11 мм, вариофокальный



Оптический зум	4x
Максимальное раскрытие диафрагмы	F1.6
Угол обзора	Гор.: 112,5° — 30°
Диапазон углов поворота	Гор: 0° — 360°; Верт: 0° — 90°
Скорость ручного управления	Гор: 0.1° — 100° /с; Верт: 0.1° — 60° /с
Скорость поворота при предустановке	Гор: 100°/с; Верт: 60°/с
Сжатие видеосигнала	H.265/H.264/MJPEG
Формат видеозображения	1080P (1920x1080)/720P (1280x720)/ D1 (704x576/704x480)/CIF (352x288/352x240)
Частота кадров	Основной поток: 1080P/720P/D1 (1~25/30 к/с) Дополнительный поток: D1/CIF (1 ~ 25/30 к/с) Дополнительный поток 2: 720P/D1/CIF (1 ~ 25/30 к/с)
Скорость передачи данных	MJPEG: 5120~10240 кбит/с, H.265/H.264: 448~8192 кбит/с
Сжатие аудиосигнала	G.711a/G.711mu/PCM/G.726/AAC/G722.1/G.729/ MPEG2-Layer2
Аудиоканал	Нет
Микрофон	Встроенный
Видеоаналитические функции	Нет
Детекция	Обнаружение движения, закрытие/ расфокусировка объектива, изменение сцены
Ethernet	10/100 Base-T, RJ-45
Стандарты обмена	ONVIF Profile S&G, API
Слот карты памяти	Micro SD, не более 128 Гб
Тревожный вход, выход	Нет
Уровень напряжения защиты U _p	6 кВ
Напряжение электропитания	12 В постоянного тока
Потребляемая мощность	Не более 13 Вт
Питание PoE	IEEE 802.3af
Диапазон рабочих температур	От минус 30 °С до +60 °С
Относительная влажность воздуха	От 10 % до 90 %
Степень защиты	Нет
Антивандальная защита	Нет
Габаритные размеры	132,7x132,7x117,9 мм
Масса	0,95 кг
Совместимость с аксессуарами	BR-102, BR-103, BR-104, BR-107, BR-301, BR-302, BR-304



BOLID VCI-628-00

ВИДЕОКАМЕРА СЕТЕВАЯ

ОБНОВЛЕНИЕ



Описание

- Версия 1
- Формат Full HD с разрешением 1920x1080 пикселей
- Без ИК-подсветки
- Расширенный динамический диапазон WDR 120 дБ
- 12x оптический zoom

Технические характеристики

Матрица	1/2,8" STARVIS™ КМОП
Разрешение видеоизображения	1920x1080 пикселей
Минимальная освещенность	0,005 люкс/F1.6 (Цветное изображение); 0,0005 люкс/F1.6 (Черно-белое изображение)
Соотношение «сигнал-шум»	Более 55 дБ
ИК-подсветка	Нет
Баланс белого	Авто/Ручн.
Компенсация фоновой засветки	BLC/HLC/WDR (120 дБ)
Шумоподавление	Ultra DNR (2D/3D)
Маска конфиденциальности	До 24 зон
Цифровой зум	16x
Тип объектива	5,3 — 64 мм, трансфокатор
Оптический зум	12x

Макс. раскрытие диафрагмы	F1.6 ~ F4.4
Угол обзора	Гор.: 58,2° — 4,8°
Диапазон углов поворота	Гор: 0° — 360°; Верт: -2° — 90°
Скорость ручного управления	Гор: 0.1° — 300°/с; Верт: 0.1° — 120°/с
Скорость поворота при предустановке	Гор: 300°/с; Верт: 200°/с
Сжатие видеосигнала	H.265/H.264/MJPEG
Формат видеоизображения	1080P (1920x1080)/720P (1280x720)/D1 (704x576/704x480)/CIF (352x288/352x240)
Частота кадров	Основной поток: 1080P/720P (1-25/30 к/с), Дополнительный поток: D1/CIF (1 ~ 25/30 к/с), Дополнительный поток 2: 720P/D1/CIF (1 ~ 25/30 к/с)
Скорость передачи данных	H.265/H.264: 448-8192 кбит/с
Сжатие аудиосигнала	G.711a/G.711Mu/G.726/AAC
Аудиоканал	1 канал вход, 1 канал выход
Микрофон	Нет
Видеоаналитические функции	Тепловая карта, пересечение линии, контроль области, оставленный предмет, пропавшие предметы
Детекция	Аудиодетекция, обнаружение движения, закрытие/расфокусировка объектива, изменение сцены
Ethernet	10/100 Base-T, RJ-45
Стандарты обмена	ONVIF, PSIA, CGI
Слот карты памяти	Micro SD, не более 128 Гб
Тревожный вход, выход	2 входа, 1 выход
Уровень напряжения защиты Up	2 кВ
Напряжение электропитания	24 В переменного тока
Потребляемая мощность	Не более 12 Вт
Питание PoE	IEEE 802.3at
Диапазон рабочих температур	От минус 45 °С до +60 °С
Относительная влажность воздуха	От 10 % до 90 %
Степень защиты оболочки	IP66
Антивандалная защита	IK10
Габаритные размеры	170x170x155 мм
Масса	1,8 кг
Совместимость с аксессуарами	BR-102, BR-103, BR-107, BR-301, BR-302, BR-307



BOLID VCI-528-00

ВИДЕОКАМЕРА СЕТЕВАЯ



Описание

- Версия 2, 3
- Формат Full HD с разрешением 1920x1080 пикселей
- Без ИК-подсветки
- Расширенный динамический диапазон WDR 120 дБ
- 25x оптический zoom

Технические характеристики

Матрица	1/2,8" STARVIST™ КМОП
Разрешение видеозображения	1920x1080 пикселей
Минимальная освещенность	0,005 люкс/F1.6 (Цветное изображение); 0,0005 люкс/F1.6 (Черно-белое изображение)
Соотношение «сигнал-шум»	Более 55 дБ
ИК-подсветка	Нет
Компенсация фоновой засветки	BLC/HLC/WDR (120 дБ)
Баланс белого	Авто/Ручн.
Шумоподавление	2D/3D
Цифровой зум	16x
Тип объектива	4,8 - 120 мм, трансфокатор
Оптический зум	25x

Макс. раскрытие диафрагмы	F1.6 ~ F4.4
Угол обзора	Гор.: 62,8° — 2,6°
Диапазон углов поворота	Гор: 0° - 360°; Верт: -20° - 90°
Скорость ручного управления	Гор: 0.1° ~300°/с; Верт: 0.1° ~150°/с
Скорость поворота при предустановке	Гор: 600°/с; Верт: 500°/с
Сжатие видеосигнала	H.265/H.264/MJPEG
Формат видеозображения	1080P (1920x1080)/1,3Мп (1280x960)/720P (1280x720)/D1 (704x576/704x480)/CIF (352x288/352x240)
Частота кадров	Осн. поток: 1080P/1,3Мп/720P (1~50/60 к/с) Доп. поток: D1/CIF (1 ~ 25/30 к/с) Доп. поток 2: 1080P/1,3Мп/720P/D1/CIF (1 ~ 25/30 к/с)
Скорость передачи данных	H.265: 448 ~ 8192 кбит/с, H.264: 448 ~ 8192 кбит/с
Сжатие аудиосигнала	G.711a/G.711mu/AAC/G.722/G.726/G.729/MPEG2-L2
Аудиоканал	1 канал вход, 1 канал выход
Микрофон	Нет
Видеоаналитические функции	Тепловая карта, пересечение линии, контроль области, оставленный предмет, пропавшие предметы
Детекция	Детекция лиц, аудиодетекция, обнаружение движения, закрытие/расфокусировка объектива, изменение сцены
Автотрекинг	Поддерживается
Ethernet	RJ-45 (10Base-T/100Base-TX)
Стандарты обмена	ONVIF, PSIA, CGI
Слот карты памяти	Micro SD, не более 128 Гб
Тревожный вход, выход	7 входов, 2 выхода
Уровень напряжения защиты U _p	6 кВ
Напряжение питания	24 В переменного тока
Потребляемый ток	Не более 3 А
Потребляемая мощность	Не более 20 Вт
Питание PoE	IEEE 802.3 at
Диапазон рабочих температур	От минус 50 °С до +60 °С
Относительная влажность воздуха	От 10 % до 95 %
Степень защиты оболочки	IP66
Антивандалная защита	IK10
Габаритные размеры	222x222x292 мм
Масса	3,5 кг
Совместимость с аксессуарами	BR-102, BR-103, BR-104, BR-301, BR-302



BOLID VCI-528

ВИДЕОКАМЕРА СЕТЕВАЯ



Описание

- Версия 4
- Формат Full HD с разрешением 1920x1080 пикселей
- ИК-подсветка до 200 м
- Расширенный динамический диапазон WDR 120 дБ
- 25x оптический зум

Технические характеристики

Матрица	1/2,8" КМОП
Разрешение видеоизображения	1920x1080 пикселей
Минимальная освещенность	0,005 люкс/F1.6 (Цветное изображение); 0,0005 люкс/F1.6 (Черно-белое изображение); 0 люкс (ИК-подсветка вкл.)
Соотношение «сигнал-шум»	Более 55 дБ
Дальность ИК-подсветки	200 м
Компенсация фоновой засветки	BLC/HLC/WDR (120дБ)
Баланс белого	Авто/Ручн.
Шумоподавление	2D/3D
Цифровой зум	16x
Тип объектива	4,8 – 120 мм, трансфокатор
Оптический зум	25x
Макс. раскрытие диафрагмы	F1.6 ~ F4.4



Угол обзора	Гор.: 58,5° — 2,8°, Верт.: 33,2° — 1,5°
Диапазон углов поворота	Гор.: 0° — 360°; Верт.: -20° — 90°
Скорость ручного управления	Гор: 0,1° ~200° /с; Верт: 0,1° ~120° /с
Скорость поворота при предустановке	Гор: 300° /с; Верт: 200° /с
Сжатие видеосигнала	H.265/H.264/MJPEG
Компенсация фоновой засветки	BLC/HLC/WDR 120 дБ
Формат видеоизображения	1080P (1920x1080)/720P (1280x720)/D1 (704x576/704x480)/CIF (352x288/352x240)/VGA (640x480)
Частота кадров	Основной поток: 1080P/1,3Мп/720P (1 ~ 50/60 к/с), Доп. поток: D1/VGA/CIF (1 ~ 25/30 к/с), Доп. поток 2: 1080P/1,3Мп/720P (1 ~ 25/30 к/с)
Скорость передачи данных	H.265: 768 ~ 6400 кбит/с, H.264: 2048 ~ 8192 кбит/с
Сжатие аудиосигнала	G.711a/G.711Mu/G.726/MPEG2-Layer2/G722.1/G723/PCM
Аудиоканал	1 канал вход, 1 канал выход
Микрофон	Нет
Видеоаналитические функции	Тепловая карта, пересечение линии, контроль области, оставленный предмет, пропавшие предметы
Детекция	Детекция лиц, аудиодетекция, обнаружение движения, закрытие/расфокусировка объектива, изменение сцены
Автотрекинг	Поддерживается
Ethernet	RJ-45 (10Base-T/100Base-TX)
Стандарты обмена	ONVIF Profile S&G, API
Слот карты памяти	Micro SD, не более 256 Гб
Тревожный вход, выход	7 входа, 2 выхода
Уровень напряжения защиты Up	8 кВ
Напряжение электропитания	24 В постоянного тока или 24 В переменного тока
Потребляемый ток	Не более 3 А
Потребляемая мощность	Не более 25,2 Вт
Питание PoE	IEEE 802.3at
Степень защиты оболочки	IP67
Антивандаальная защита	IK10
Диапазон рабочих температур	От минус 50°С до +60°С
Относительная влажность воздуха	От 10 % до 95 %
Габаритные размеры	209x209x337,4 мм
Масса	5,8 кг
Совместимость с аксессуарами	BR-102, BR-103, BR-110



BOLID VCI-529

ВИДЕОКАМЕРА СЕТЕВАЯ



Описание

- Версия 2
- Формат Full HD с разрешением 1920x1080 пикселей
- ИК-подсветка до 200 м
- Расширенный динамический диапазон WDR 120 дБ
- 33x оптический зум

Технические характеристики

Матрица	1/1,8" КМОП
Разрешение видеоизображения	1920x1080 пикселей
Минимальная освещенность	0,001 люкс/F1.5 (Цветное изображение); 0,0001 люкс/F1.5 (Черно-белое изображение); 0 люкс/F1.5 (ИК-подсветка вкл.)
Соотношение «сигнал-шум»	Более 55 дБ
Дальность ИК-подсветки	200 м
Компенсация фоновой засветки	BLC/HLC/WDR (120дБ)
Баланс белого	Авто/Ручн.
Шумоподавление	2D/3D
Цифровой зум	16x
Тип объектива	5,8 – 191,4 мм, трансфокатор
Оптический зум	33x
Макс. раскрытие диафрагмы	F1.5 – F4.8

Угол обзора	Гор.: 60,1° — 3,2°, Верт.: 35,3° — 1,8°
Диапазон углов поворота	Гор.: 0° — 360°; Верт.: -20° — 90°
Скорость ручного управления	Гор.: 0,1 ~ 200°/с; Верт.: 0,1° ~ 120°/с
Скорость поворота при предустановке	Гор.: 240°/с; Верт.: 200°/с
Сжатие видеосигнала	H.265/H.264/MJPEG
Формат видеоизображения	1080P (1920x1080)/1,3Мп (1280x960)/720P (1280x720)/ D1 (704x576/704x480)/CIF (352x288/352x240)
Частота кадров	Основной поток: 1080P/1,3Мп/720P (1-50/60 к/с), Доп. поток: D1/CIF (1 ~ 25/30 к/с), Доп. поток 2: 1080P/1,3Мп/720P/D1/CIF (1 ~ 25/30 к/с)
Скорость передачи данных	H.265: 3 ~ 20480 кбит/, H.264: 3 ~ 20480 кбит/с
Сжатие аудиосигнала	G.711a/G.711mu/AAC/G.722.1/G.726/MPEG2 Layer2/G.729
Аудиоканал	1 канал вход, 1 канал выход
Микрофон	Нет
Видеоаналитические функции	Тепловая карта, пересечение линии, контроль области, оставленный предмет, пропавшие предметы, классификация объектов (человек/транспортное средство)
Детекция	Детекция лиц, аудиодетекция, обнаружение движения, закрытие/расфокусировка объектива, изменение сцены
Автотрекинг	Поддерживается
Ethernet	RJ-45 (10Base-T/100Base-TX)
Стандарты обмена	ONVIF Profile S&G, API
Слот карты памяти	Micro SD, не более 256 Гб
Тревожный вход, выход	7 входов, 2 выхода
Уровень напряжения защиты U _p	8 кВ
Напряжение электропитания	24 В переменного тока
Потребляемый ток	Не более 3 А
Потребляемая мощность	Не более 32 Вт
Питание PoE	IEEE 802.3at
Диапазон рабочих температур	От минус 50°С до +60°С
Относительная влажность воздуха	От 10 % до 95 %
Степень защиты оболочки	IP67
Антивандальная защита	IK10
Габаритные размеры	240x240x382 мм
Масса	6,75 кг
Совместимость с аксессуарами	BR-102, BR-103, BR-104, BR-301, BR-302



BOLID VCI-529-06

ВИДЕОКАМЕРА СЕТЕВАЯ

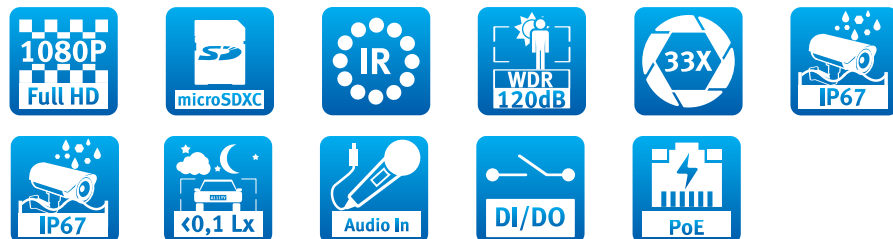

Описание

- Версия 3
- Формат Full HD с разрешением 1920x1080 пикселей
- Лазерная подсветка до 550 м
- Расширенный динамический диапазон WDR 120 дБ
- 33x оптический zoom
- Оснащена дворником

Технические характеристики

Матрица	1/2,8" КМОП
Разрешение видеоизображения	1920x1080 пикселей
Минимальная освещенность	0,005 люкс/F1.6 (Цветное изображение); 0,0005 люкс/F1.6 (Черно-белое изображение); 0 люкс (ИК-подсветка вкл.)
Соотношение «сигнал-шум»	Более 56 дБ
Компенсация фоновой засветки	BLC/HLC/WDR (120 дБ)
Баланс белого	Авто/Ручн.
Шумоподавление	2D/3D
Цифровой зум	16x
Дальность ИК-подсветки	550 м
Тип объектива	3,95 – 177,7 мм, трансфокатор
Оптический зум	45x

Макс. раскрытие диафрагмы	F1.6 ~ F4.95
Угол обзора	Гор.: 68° — 2,3°, Верт.: 41,7° — 1,2°
Диапазон углов поворота	Гор.: 0° — 360°; Верт.: -20° — 90°
Скорость ручного управления	Гор.: 0,1° ~ 200°/с; Верт.: 0,1° ~ 120°/с
Скорость поворота при предустановке	Гор.: 240°/с; Верт.: 200°/с
Сжатие видеосигнала	H.265/H.264/MJPEG
Компенсация фоновой засветки	BLC/HLC/WDR 120 дБ
Формат видеоизображения	1080P (1920x1080)/1,3Мп (1280x960)/720P (1280x720)/ D1 (704x576/704x480)/VGA (640x480) / CIF (352x288/352x240)
Частота кадров	Основной поток: 1080P/1,3Мп/720P (1-50/60 к/с), Дополнительный поток: D1/CIF/VGA (1 ~ 25/30 к/с), Дополнительный поток 2: 1080P/1,3Мп/ 720P (1 ~ 25/30 к/с)
Скорость передачи данных	H.265: 72 ~ 5632 кбит/с, H.264: 184 ~ 9472 кбит/с
Сжатие аудиосигнала	G.711a/G.711Mu/G.726/AAC/G.722.1/G.723/G.729/PCM/ MPEG2-Layer2
Аудиоканал	1 канал вход, 1 канал выход
Микрофон	Нет
Видеоаналитические функции	Тепловая карта, пересечение линии, контроль области, оставленный предмет, пропавшие предметы, классификация объектов (человек/транспортное средство)
Детекция	Детекция лиц, аудиодетекция, обнаружение движения, закрытие / расфокусировка объектива, изменение сцены
Автотрекинг	Поддерживается
Ethernet	RJ-45, 10/100 Base-T
Стандарты обмена	ONVIF Profile S&G, CGI
Слот карты памяти	Micro SD, не более 256 Гб
Тревожный вход, выход	7 входов, 2 выхода
Уровень напряжения защиты Uр	8 кВ
Напряжение электропитания	36 В постоянного тока
Потребляемый ток	Не более 3 А
Потребляемая мощность	Не более 45 Вт
Питание PoE	IEEE 802.3at
Диапазон рабочих температур	От минус 50°С до +60°С
Относительная влажность воздуха	От 10 % до 90 %
Степень защиты оболочки	IP67
Антивандальная защита	Нет
Габаритные размеры	240x240x382 мм
Масса	6,8 кг
Совместимость с аксессуарами	BR-102, BR-103, BR-104, BR-301, BR-302



СЕТЕВЫЕ ВЗРЫВОЗАЩИЩЕННЫЕ ВИДЕОКАМЕРЫ



Цветные взрывозащищённые видеокамеры предназначены для работы в составе комплекса видеонаблюдения и непрерывной трансляции видеоизображения с охраняемой зоны на системы отображения, записи, хранения и воспроизведения видеоизображения

Сетевые взрывозащищенные видеокамеры: BOLID VCI-123.TK-Ex-1H2, BOLID VCI-123.TK-Ex-2A2, BOLID VCI-123.TK-Ex-2H2, BOLID VCI-140-01.TK-Ex-3A1, BOLID VCI-140-01.TK-Ex-4M1, BOLID VCI-140-01.TK-Ex-4H1



BOLID VCI-123.TK-EX-1H2

ВИДЕОКАМЕРА ВЗРЫВОЗАЩИЩЕННАЯ СЕТЕВАЯ

ОБНОВЛЕНИЕ

Описание

- Версия 4
- Формат Full HD с разрешением 1920x1080 пикселей
- Объектив фиксированный 3,6 мм
- ИК-подсветка до 20 м
- Маркировка взрывозащиты: PB Ex db I Mb, 1Ex db IIC T6 Gb, Ex tb IIIC T85°C Db
- Степень защиты оболочки: IP66/IP68
- Диапазон рабочих температур: от минус 40 °С до +50 °С
- Расширенный динамический диапазон WDR 120 дБ

Технические характеристики

Матрица	1/2,8" КМОП
Разрешение видеоизображения	1920x1080 пикселей
Минимальная освещенность	0,002 люкс/F1.6 (ИК-подсветка выкл.); 0 люкс (ИК-подсветка вкл.)
Соотношение «сигнал-шум»	Более 56 дБ
Дальность ИК-подсветки	20 м
Компенсация фоновой засветки	BLC/HLC/WDR (120 дБ)
Баланс белого	Авто/Ручн.
Шумоподавление	3D
Маска конфиденциальности	До 4 зон
Цифровой зум	16x

Тип объектива	3,6 мм, фиксированный	
Максимальное раскрытие диафрагмы	F1.6	
Угол обзора	Гор.: 87°, Верт.: 46°	
Сжатие видеосигнала	H.265/H.264/H.264V/MJPEG	
Формат видеоизображения	1080P (1920x1080)/1,3Мп (1280x960)/720P (1280x720)/ D1 (704x576/704x480)/VGA (640x480)/ CIF (352x288/352x240)	
Частота кадров	Основной поток: 1080P (1 ~ 25/30 к/с), Дополнительный поток: D1/CIF (1~25/30 к/с)	
Скорость передачи данных	H.264: 32 ~ 6144 кбит/с, H.265: 12 ~ 6144 кбит/с	
Сжатие аудиосигнала	Нет	
Аудиоканал	Нет	
Микрофон	Нет	
Видеоаналитические функции	Пересечение линии, контроль области	
Детекция	Обнаружение движения, закрытие/расфокусировка объектива, изменение сцены	
Ethernet	10/100 Base-T, RJ-45	
Wi-Fi	Нет	
Стандарты обмена	ONVIF (Profile S/Profile G/Profile T), CGI, P2P, Milestone, Genetec	
Слот карты памяти	Нет	
Тревожный вход, выход	Нет	
Уровень напряжения защиты U _p	6 кВ	
Количество одновременно транслируемых видеопотоков	2	
Напряжение электропитания	BOLID TK-Ex-1H2	12 В постоянного тока
	BOLID TK-Ex-1H2 исп.4	PoE
Потребляемая мощность	Не более 3 Вт	
Питание PoE	Нет	
Диапазон рабочих температур	От минус 40 °С до +50 °С	
Относительная влажность воздуха	От 10 % до 95 %	
Степень защиты оболочки	IP66/IP68	
Габаритные размеры	240x95x168 мм	
Масса термокожуха	3 кг	
Совместимость с аксессуарами	BR-102, BR-103, BR-104, BR-301, BR-302	



BOLID VCI-123.TK-EX-2A2

ВИДЕОКАМЕРА ВЗРЫВОЗАЩИЩЕННАЯ СЕТЕВАЯ

ОБНОВЛЕНИЕ



Описание

- Версия 4
- Формат Full HD с разрешением 1920x1080 пикселей
- Объектив фиксированный 3,6 мм
- ИК-подсветка до 20 м
- Маркировка взрывозащиты: 1Ex db IIC T6 Gb, Ex tb IIIC T85°C Db
- Степень защиты оболочки: IP66/IP68
- Диапазон рабочих температур: от минус 40 °С до +50 °С
- Расширенный динамический диапазон WDR 120 дБ

Технические характеристики

Матрица	1/2,8" КМОП
Разрешение видеоизображения	1920x1080 пикселей
Минимальная освещенность	0,002 люкс/F1.6 (ИК-подсветка выкл.); 0 люкс (ИК-подсветка вкл.)
Соотношение «сигнал-шум»	Более 56 дБ
Дальность ИК-подсветки	20 м
Компенсация фоновой засветки	BLC/HLC/WDR (120 дБ)
Баланс белого	Авто/Ручн.
Шумоподавление	3D
Маска конфиденциальности	До 4 зон
Цифровой зум	16x

Тип объектива	3,6 мм, фиксированный	
Максимальное раскрытие диафрагмы	F1.6	
Угол обзора	Гор.: 87°, Верт.: 46°	
Сжатие видеосигнала	H.265/H.264/H.264B/MJPEG	
Формат видеоизображения	1080P (1920x1080)/1,3Мп (1280x960)/720P (1280x720)/ D1 (704x576/704x480)/VGA (640x480)/ CIF (352x288/352x240)	
Частота кадров	Основной поток: 1080P (1 ~ 25/30 к/с), Дополнительный поток: D1/CIF (1-25/30 к/с)	
Скорость передачи данных	H.264: 32 ~ 6144 кбит/с, H.265: 12 ~ 6144 кбит/с	
Сжатие аудиосигнала	Нет	
Аудиоканал	Нет	
Микрофон	Нет	
Видеоаналитические функции	Пересечение линии, контроль области	
Детекция	Обнаружение движения, закрытие/расфокусировка объектива, изменение сцены	
Ethernet	10/100 Base-T, RJ-45	
Wi-Fi	Нет	
Стандарты обмена	ONVIF (Profile S/Profile G/Profile T), CGI, P2P, Milestone, Genetec	
Слот карты памяти	Нет	
Тревожный вход, выход	Нет	
Уровень напряжения защиты Up	6 кВ	
Количество одновременно транслируемых видеопотоков	2	
Напряжение электропитания	BOLID TK-Ex-2A2	12 В постоянного тока
	BOLID TK-Ex-2A2 исп.4	PoE
Потребляемая мощность	Не более 24,5 Вт	
Питание PoE	Нет	
Диапазон рабочих температур	От минус 40 °С до +50 °С	
Относительная влажность воздуха	От 10 % до 95 %	
Степень защиты оболочки	IP66/IP68	
Габаритные размеры	331x139x242 мм	
Масса термокожуха	2,6 кг	
Совместимость с аксессуарами	BR-102, BR-103, BR-104, BR-301, BR-302	



BOLID VCI-123.TK-EX-2H2

ВИДЕОКАМЕРА ВЗРЫВОЗАЩИЩЕННАЯ СЕТЕВАЯ

ОБНОВЛЕНИЕ



Описание

- Версия 4
- Формат Full HD с разрешением 1920x1080 пикселей
- Объектив фиксированный 3,6 мм
- ИК-подсветка до 20 м
- Маркировка взрывозащиты: PB Ex db I Mb, 1Ex db IIC T6 Gb, Ex tb IIIC T85°C Db
- Степень защиты оболочки: IP66/IP68
- Диапазон рабочих температур: от минус 40 °C до +50 °C
- Расширенный динамический диапазон WDR 120 дБ

Технические характеристики

Матрица	1/2,8" КМОП
Разрешение видеоизображения	1920x1080 пикселей
Минимальная освещенность	0,002 люкс/F1.6 (ИК-подсветка выкл.); 0 люкс (ИК-подсветка вкл.)
Соотношение «сигнал-шум»	Более 56 дБ
Дальность ИК-подсветки	20 м
Компенсация фоновой засветки	BLC/HLC/WDR (120 дБ)
Баланс белого	Авто/Ручн.
Шумоподавление	3D
Маска конфиденциальности	До 4 зон
Цифровой зум	16x

Тип объектива	3,6 мм, фиксированный	
Максимальное раскрытие диафрагмы	F1.6	
Угол обзора	Гор.: 87°, Верт.: 46°	
Сжатие видеосигнала	H.265/H.264/H.264B/MJPEG	
Формат видеоизображения	1080P (1920x1080)/1,3Мп (1280x960)/720P (1280x720)/ D1 (704x576/704x480)/VGA (640x480)/ CIF (352x288/352x240)	
Частота кадров	Основной поток: 1080P (1 ~ 25/30 к/с), Дополнительный поток: D1/CIF (1~25/30 к/с)	
Скорость передачи данных	H.264: 32 ~ 6144 кбит/с, H.265: 12 ~ 6144 кбит/с	
Сжатие аудиосигнала	Нет	
Аудиоканал	Нет	
Микрофон	Нет	
Видеоаналитические функции	Пересечение линии, контроль области	
Детекция	Обнаружение движения, закрытие/расфокусировка объектива, изменение сцены	
Ethernet	10/100 Base-T, RJ-45	
Wi-Fi	Нет	
Стандарты обмена	ONVIF (Profile S/Profile G/Profile T), CGI, P2P, Milestone, Genetec	
Слот карты памяти	Нет	
Тревожный вход, выход	Нет	
Количество одновременно транслируемых видеопотоков	2	
Напряжение электропитания	BOLID TK-Ex-2H2	12 В постоянного тока
	BOLID TK-Ex-2H2 исп.4	PoE
Потребляемая мощность	Не более 24,5 Вт	
Питание PoE	Нет	
Диапазон рабочих температур	От минус 40 °C до +50 °C	
Относительная влажность воздуха	От 10 % до 95 %	
Степень защиты оболочки	IP66/IP68	
Габаритные размеры	306x251x145 мм	
Масса термокожуха	6,9 кг	
Совместимость с аксессуарами	BR-102, BR-103, BR-104, BR-301, BR-302	



BOLID VCI-140-01.TK-EX-3A1

ВИДЕОКАМЕРА ВЗРЫВОЗАЩИЩЕННАЯ СЕТЕВАЯ

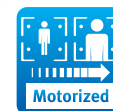
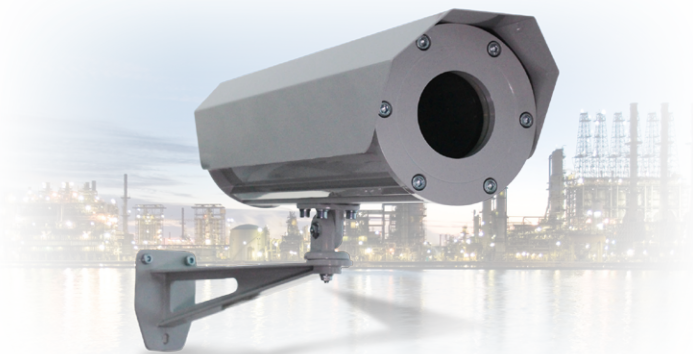

Описание

- Версия 4
- 4 мегапикселя с разрешением 2688x1520
- Объектив моторизированный 2,7-12 мм
- Расширенный динамический диапазон WDR 140 дБ
- Маркировка взрывозащиты: 1Ex db IIC T6 Gb, Ex tb IIIC T85°C Db
- Степень защиты оболочки: IP66/IP68
- Диапазон рабочих температур: от минус 60 °С до +50 °С
- Тип питания: 12 В постоянного тока; 24-36 В постоянного/переменного тока; 220 В переменного тока

Технические характеристики

Матрица	1/1,8" КМОП
Разрешение видеозображения	2688x1520 пикселей
Минимальная освещенность	0,003 люкс/F1.8 (ИК-подсветка выкл.); 0 люкс (ИК-подсветка вкл.)
Соотношение «сигнал шум»	Более 56 дБ
ИК-подсветка	Нет
Компенсация фоновой засветки	BLC/HLC/WDR (140 дБ)
Баланс белого	Авто/Ручн.
Шумоподавление	3D
Маска конфиденциальности	До 4 зон
Цифровой зум	16x

Тип объектива	2,7 — 12 мм, вариофокальный моторизированный	
Максимальное раскрытие диафрагмы	F1.8	
Угол обзора	Гор.: 114° — 47°, Верт.: 62° — 26°	
Сжатие видеосигнала	H.265/H.264/H.264B/H.264H/MJPEG	
Формат видеозображения	4Мп (2688x1520/2560x1440)/3Мп (2304x1296)/1080P (1920x1080)/1,3Мп (1280x960)/720P (1280x720)/D1 (704x576/704x480)/CIF (352x288/352x240)	
Частота кадров	Основной поток: 4 Мп (1-25/30 к/с), Дополнительный поток: D1/CIF (1-25/30 к/с), Дополнительный поток 2: 720P (1-25/30 к/с)	
Скорость передачи данных	H.264: 32 кбит/с ~ 8192 кбит/с, H.265: 19 кбит/с ~ 8192 кбит/с	
Сжатие аудиосигнала	Нет	
Аудиоканал	Нет	
Микрофон	Нет	
Видеоаналитические функции	Пересечение линии, контроль области, оставленный предмет, пропавшие предметы	
Детекция	Детекция лиц, аудиодетекция, обнаружение движения, закрытие/расфокусировка объектива, изменение сцены	
Ethernet	10/100 Base-T, RJ-45	
Wi-Fi	Нет	
Стандарты обмена	ONVIF (Profile S/Profile G/Profile T), CGI, Milestone, Genetec, P2P	
Слот карты памяти	Нет	
Тревожный вход, выход	Нет	
Уровень напряжения защиты U _p	6 кВ	
Количество одновременно транслируемых видеопотоков	3	
Напряжение электропитания	BOLID TK-Ex-3A1 исп.1	12 В постоянного тока
	BOLID TK-Ex-3A1 исп.2	24-36 В постоянного/переменного тока
	BOLID TK-Ex-3A1 исп.3	220 В переменного тока
Потребляемая мощность	Не более 46 Вт	
Питание PoE	Нет	
Диапазон рабочих температур	От минус 60 °С до +50 °С	
Относительная влажность воздуха	От 10 % до 95 %	
Степень защиты оболочки	IP66/IP68	
Габаритные размеры	494x128x242 мм	
Масса термокожуха	4,6 кг	
Совместимость с аксессуарами	BR-102, BR-103, BR-104, BR-301, BR-302	



BOLID VCI-140-01.TK-EX-4M1

ВИДЕОКАМЕРА ВЗРЫВОЗАЩИЩЕННАЯ СЕТЕВАЯ

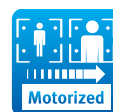

Описание

- Версия 4
- 4 мегапикселя с разрешением 2688x1520
- Объектив моторизированный 2,7-12 мм
- Расширенный динамический диапазон WDR 140 дБ
- Маркировка взрывозащиты: PB Ex db I Mb, 1Ex db IIC T6 Gb, Ex tb IIIC T85°C Db
- Степень защиты оболочки: IP66/IP68
- Диапазон рабочих температур: от минус 60 °С до +50 °С
- Тип питания: 12 В постоянного тока; 24-36 В постоянного/переменного тока; 220 В переменного тока

Технические характеристики

Матрица	1/1,8" КМОП
Разрешение видеозображения	2688x1520 пикселей
Минимальная освещенность	0,003 люкс/F1.8 (ИК-подсветка выкл.); 0 люкс (ИК-подсветка вкл.)
Соотношение «сигнал шум»	Более 56 дБ
ИК-подсветка	Нет
Компенсация фоновой засветки	BLC/HLC/WDR (140 дБ)
Баланс белого	Авто/Ручн.
Шумоподавление	3D
Маска конфиденциальности	До 4 зон
Цифровой зум	16x

Тип объектива	2,7 — 12 мм, вариофокальный моторизированный	
Макс. раскрытие диафрагмы	F1.8	
Угол обзора	Гор.: 114° — 47°, Верт.: 62° — 26°	
Сжатие видеосигнала	H.265/H.264/H.264V/H.264H/MJPEG	
Формат видеозображения	4Mp (2688x1520/2560x1440)/3Mp (2304x1296)/1080P (1920x1080)/1,3Mp (1280x960)/720P (1280x720)/D1 (704x576/704x480)/CIF (352x288/352x240)	
Частота кадров	Основной поток: 4 Mp (1-25/30 к/с), Дополнительный поток: D1/CIF (1-25/30 к/с), Дополнительный поток 2: 720P (1-25/30 к/с)	
Скорость передачи данных	H.264: 32 кбит/с ~ 8192 кбит/с, H.265: 19 кбит/с ~ 8192 кбит/с	
Сжатие аудиосигнала	Нет	
Аудиоканал	Нет	
Микрофон	Нет	
Видеоаналитические функции	Пересечение линии, контроль области, оставленный предмет, пропавшие предметы	
Детекция	Детекция лиц, аудиодетекция, обнаружение движения, закрытие/расфокусировка объектива, изменение сцены	
Ethernet	10/100 Base-T, RJ-45	
Wi Fi	Нет	
Стандарты обмена	ONVIF (Profile S/Profile G/Profile T), CGI, Milestone, Genetec	
Слот карты памяти	Нет	
Тревожный вход, выход	Нет	
Уровень напряжения защиты Up	6 кВ	
Количество одновременно транслируемых видеопотоков	3	
Напряжение элетропитания	BOLID TK-Ex-3M1 исп. 1	12 В постоянного тока
	BOLID TK-Ex-3M1 исп. 2	24-36 В постоянного/переменного тока
	BOLID TK-Ex-3M1 исп. 3	220 В переменного тока
Потребляемая мощность	Не более 45 Вт	
Питание PoE	Нет	
Диапазон рабочих температур	От минус 60 °С до +50 °С	
Относительная влажность воздуха	От 10 % до 95 %	
Степень защиты оболочки	IP66/IP68	
Габаритные размеры	620x142x299 мм	
Масса термокожуха	9 кг	
Совместимость с аксессуарами	BR-102, BR-103, BR-104, BR-301, BR-302	



BOLID VCI-140-01.TK-EX-4H1

ВИДЕОКАМЕРА ВЗРЫВОЗАЩИЩЕННАЯ СЕТЕВАЯ

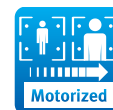

Описание

- Версия 4
- 4 мегапикселя с разрешением 2688x1520
- Объектив моторизированный 2,7-12 мм
- Расширенный динамический диапазон WDR 140 дБ
- Маркировка взрывозащиты: PB Ex db I Mb, 1Ex db IIC T6 Gb, Ex tb IIIC T85°C Db
- Степень защиты оболочки: IP66/IP68
- Диапазон рабочих температур: от минус 60 °С до +50 °С
- Тип питания: 12 В постоянного тока; 24-36 В постоянного/переменного тока; 220 В переменного тока

Технические характеристики

Матрица	1/1,8" КМОП
Разрешение видеозображения	2688x1520 пикселей
Минимальная освещенность	0,003 люкс/F1.8 (ИК-подсветка выкл.); 0 люкс (ИК-подсветка вкл.)
Соотношение «сигнал шум»	Более 56 дБ
ИК-подсветка	Нет
Компенсация фоновой засветки	BLC/HLC/WDR (140 дБ)
Баланс белого	Авто/Ручн.
Шумоподавление	3D
Маска конфиденциальности	До 4 зон
Цифровой зум	16x

Тип объектива	2,7 — 12 мм, вариофокальный моторизированный	
Максимальное раскрытие диафрагмы	F1.8	
Угол обзора	Гор.: 114° — 47°, Верт.: 62° — 26°	
Сжатие видеосигнала	H.265/H.264/H.264V/H.264H/MJPEG	
Формат видеозображения	4Мп (2688x1520/2560x1440)/3Мп (2304x1296)/1080P (1920x1080)/1,3Мп (1280x960)/720P (1280x720)/D1 (704x576/704x480)/CIF (352x288/352x240)	
Частота кадров	Основной поток: 4 Мп (1-25/30 к/с), Дополнительный поток: D1/CIF (1-25/30 к/с), Дополнительный поток 2: 720P (1-25/30 к/с)	
Скорость передачи данных	H.264: 32 кбит/с ~ 8192 кбит/с, H.265: 19 кбит/с ~ 8192 кбит/с	
Сжатие аудиосигнала	Нет	
Аудиоканал	Нет	
Микрофон	Нет	
Видеоаналитические функции	Тепловая карта, пересечение линии, контроль области, оставленный предмет, пропавшие предметы	
Детекция	Детекция лиц, аудиодетекция, обнаружение движения, закрытие/расфокусировка объектива, изменение сцены	
Ethernet	10/100 Base-T, RJ-45	
Wi-Fi	Нет	
Стандарты обмена	ONVIF (Profile S/Profile G/Profile T), CGI, Milestone, Genetec, P2P	
Слот карты памяти	Нет	
Тревожный вход, выход	Нет	
Уровень напряжения защиты U _p	6 кВ	
Количество одновременно транслируемых видеопотоков	3	
Напряжение электропитания	BOLID TK-Ex-3H1 исп.1	12 В постоянного тока
	BOLID TK-Ex-3H1 исп.2	24-36 В постоянного/переменного тока
	BOLID TK-Ex-3H1 исп.3	220 В переменного тока
Потребляемая мощность	Не более 45 Вт	
Питание PoE	Нет	
Диапазон рабочих температур	От минус 60 °С до +50 °С	
Относительная влажность воздуха	От 10 % до 95 %	
Степень защиты оболочки	IP66/IP68	
Габаритные размеры	620x142x299 мм	
Масса термокожуха	9 кг	
Масса камеры	BR-102, BR-103, BR-104, BR-301, BR-302	



ТЕПЛОВИЗИОННАЯ ВИДЕОКАМЕРА



Видеокамера предназначена для работы в составе комплекса видеонаблюдения и непрерывной трансляции тепловизионного видеоизображения с охраняемой зоны на системы отображения, записи, хранения и воспроизведения видеоизображения

Тепловизионная видеокамера: BOLID TCI-111



BOLID TCI-111

ТЕПЛОВИЗИОННАЯ ВИДЕОКАМЕРА

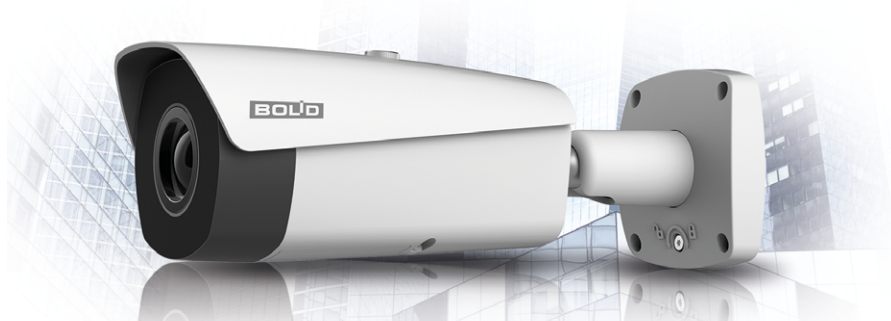

Описание

- Неохлаждаемый микроболометр
- Количество эффективных пикселей: 640x512
- Водонепроницаемый пылезащищенный корпус с классом защиты IP67
- Антивандальная защита класса IK10

Технические характеристики

Матрица	Неохлаждаемый микроболометр
Количество эффективных пикселей	640x512 пикселей
Размер пикселей	17 мкм
Тепловая чувствительность (NETD)	<40 мК
Спектральный диапазон	7-14 нм
Настройки изображения	Яркость/резкость/зона интереса/частота кадров/3D DNR и другие
Видеовыход	Есть
Цифровой зум	24x
Тип объектива	9 мм, фиксированный
Углы обзора	Гор.: 69°, Верт.: 56°
Сжатие видеосигнала	H.264/MJPEG
Формат видеоизображения	SXGA (1280x1024)/720P (1280x720)
Основной поток	SXGA/720P (1 ~ 25/30 к/с)

Дополнительный поток	D1/CIF (1 ~ 25/30 к/с)
Дополнительный поток 2	640x512 (1 ~ 25/30 к/с)
Скорость передачи данных	H.264: 640 кбит/с ~ 8192 кбит/с
Сжатие аудиосигнала	G.711a/G.711mu/AAC
Аудиоканал	1 канал вход
Детекция	Пересечение линии; вторжение в зону; оставленный предмет
Обнаружение пожара и тревожных событий	Поддерживается
Ethernet	10/100 Base-T, RJ-45
Веб-интерфейс	Просмотр и настройка через браузер
Протоколы	Pv4/IPv6, HTTP, HTTPS, SSL, TCP/IP, UDP, UPnP, ICMP, IGMP, SNMP, RTSP, RTP, SMTP, NTP, DHCP, DNS, PPPOE, DDNS, FTP, IP Filter, QoS, Bonjour, 802.1x
Стандарты обмена	ONVIF Profile S & G, PSIA, CGI
Макс. количество пользователей	10/20
Предельное напряжение имп. помех	6 кВ
Напряжение питания	24 В переменного тока, 12 В постоянного тока
Потребляемая мощность	Не более 7 Вт
Питание PoE	IEEE 802.3af
Диапазон рабочих температур	От минус 40 °С до +60 °С
Относительная влажность воздуха	От 0 % до 95 %
Степень защиты оболочки	IP67
Антивандальная защита	IK10
Габаритные размеры	291x103x97 мм
Масса	1,37 кг
Совместимость с аксессуарами	BR-102, BR-103, BR-201, BR-203



ВЫЗЫВНЫЕ ПАНЕЛИ



Сетевые вызывные панели предназначены для работы в составе комплекса видеонаблюдения, позволяют производить вызов оператора с трансляцией видеоизображения и двусторонней аудиосвязью

Вызывные панели: BOLID CPI-01, BOLID CPI-02



BOLID CPI-01

СЕТЕВАЯ ВЫЗЫВНАЯ ПАНЕЛЬ
С АНТИВАНДАЛЬНОЙ ЗАЩИТОЙ



Технические характеристики

Процессор	Встроенный
ОС	LINUX
Матрица	1/2.8" КМОП, 2 Мп
Разрешение видеоизображения	1920x1080 пикселей
Тип объектива	2,8 мм, фиксированный
Углы обзора	Гор.: 80°, верт.: 40°, диаг.: 90°
Сжатие видеосигнала	H.265/H.264
Сжатие аудиосигнала	G.711a/G.711u/PCM
Микрофон/ Динамик	Встроенный
Двусторонняя связь	Поддерживается
Шумоподавление	Есть
Кнопка выхода	1
Выходы управления замком	1
Тревожный вход	1
RS-485	1
Ethernet	1 порт RJ-45 (10/100 Мбит/с)
Протоколы	RTSP, DNS, P2P, UPnP, RTP, RTMP, SIP, SSH, HTTP/HTTPS, ONVIF
Напряжение питания	12 В постоянного тока
Потребляемая мощность	Не более 2,5 Вт в дежурном режиме Не более 5 Вт при полной нагрузке
Питание PoE	IEEE 802.3af
Диапазон рабочих температур	От минус 40 °С до +60 °С
Относительная влажность воздуха	От 10 % до 90 %
Степень защиты оболочки	IP65
Антивандальная защита	IK10
Габаритные размеры	163x73x55мм
Масса	0,8 кг



BOLID CPI-02

СЕТЕВАЯ ВЫЗЫВНАЯ ПАНЕЛЬ
С ПОДДЕРЖКОЙ WI-FI



Технические характеристики

Процессор	Встроенный
ОС	LINUX
Матрица	1/2.8" КМОП, 2 Мп
Разрешение видеоизображения	1280x1080 пикселей
Тип объектива	2,8 мм, фиксированный
Углы обзора	Гор.: 125°, верт.: 72°, диаг.: 142°
Сжатие видеосигнала	H.264/MJPEG
Сжатие аудиосигнала	G.711Mu/G.711u/PCM
Микрофон/ Динамик	Встроенный
Аудио вход/выход	1 вход/Встроенный динамик
Тревожный вход/выход	1/1
RS-485	1
Wi-Fi	IEEE802.11b/802.11g/802.11n
Ethernet	1 порт RJ-45 (10/100 Мбит/с)
Протоколы	SIP/P2P/IPv4/DNS/RTSP/RTP/TCP/UDP
Напряжение питания	12 В постоянного тока
Потребляемая мощность	Не более 1 Вт в дежурном режиме Не более 7 Вт при полной нагрузке
Питание PoE	IEEE 802.3af
Диапазон рабочих температур	От минус 30 °С до +60 °С
Относительная влажность воздуха	От 10 % до 90 %
Степень защиты оболочки	IP65
Габаритные размеры	150x100x24,8 мм
Масса	0,49 кг



СЕТЕВЫЕ ВИДЕОРЕГИСТРАТОРЫ



Предназначены для работы в составе комплекса видеонаблюдения для обеспечения непрерывного отображения, записи, хранения и воспроизведения видеоизображения, полученного с видеочамер по сети Ethernet

С поддержкой PoE: BOLID RGI-0412P04, BOLID RGI-0812P08, BOLID RGI-0822P08, BOLID RGI-1622P16, BOLID RGI-1648P16

Без поддержки PoE: BOLID RGI-0412, BOLID RGI-0812, BOLID RGI-1612, BOLID RGI-1622, BOLID RGI-3228, BOLID RGI-0848, BOLID RGI-1648, BOLID RGI-3248, BOLID RGI-6448, BOLID RGI-1688, BOLID RGI-3288, BOLID RGI-6488

Сводная таблица характеристик сетевых видеорегистраторов

Каналы видео	Диски								
	1		2		4		8		
	без PoE	с PoE	без PoE	с PoE	без PoE	с PoE	без PoE	с PoE	
4	RGI-0412	RGI-0412P04							
8	RGI-0812	RGI-0812P08		RGI-0822	RGI-0848				
16	RGI-1612		RGI-1622	RGI-1622P16	RGI-1648	RGI-1648P16	RGI-1688		
32			RGI-3228		RGI-3248			RGI-3288	
64					RGI-6448			RGI-6488	



BOLID RGI-0412

СЕТЕВОЙ ВИДЕОРЕГИСТРАТОР



Описание

- Версия 2

Технические характеристики

Процессор	Встроенный четырёхъядерный
ОС	LINUX
Видеовыходы	1 HDMI, 1 VGA
Разрешение	HDMI1: 3840x2160, 1920x1080, 1280x1024, 1280x720 VGA1: 1920x1080, 1280x1024, 1280x720
Раскладка экрана	Экран 1 1/4
Лимит декодирования	1 канал 8 Мп (30 к/с), 4 канала 1080P (30 к/с)
Сжатие видеосигнала	H.265/H.264/MJPEG
Формат видеоизображения	8Мп/6Мп/5Мп/4Мп/3Мп/1080P/720P/D1
Режимы записи	Постоянная, по событию, по тревоге, видеоаналитика
Обмен данными	80 Мбит/с
Количество каналов записи	4 канала
Аудиоканалы	1 канал вход, 1 канал выход, RCA
Сжатие аудиосигнала	PCM/G.711A/G.711U/G.726
Резервное копирование	USB-накопитель/Сеть
Жесткий диск*	1 SATA III порт, не более 10 Тб
Ethernet	1 порт RJ-45 (10/100 Мбит/с)

PoE	Нет
Максимальное количество пользователей	128
Сетевые протоколы	HTTP/HTTPS, TCP/IP, IPv4/IPv6, RTSP, UDP, NTP, DHCP, DNS, IP Filter, DDNS, P2P
Входы сигнала тревоги	Нет
Релейные выходы	Нет
USB	2 порта (USB 2.0)
eSATA	Нет
RS-232	Нет
RS-485	Нет
Напряжение питания	12 В постоянного тока
Потребляемый ток	Не более 2 А
Потребляемая мощность	Не более 3 Вт (без учета HDD)
Предельное напряжение имп. помех	2 кВ/1 кВ**
Диапазон рабочих температур	От минус 10 °С до +55 °С
Относительная влажность воздуха	От 10 % до 90 %
Габаритные размеры	260x224,9x47,6 мм
Масса	0,8 кг (без HDD)

*Жесткий диск не входит в комплект поставки

**В зависимости от синфазного или разностного сигналов



BOLID RGI-0412P04

СЕТЕВОЙ ВИДЕОРЕГИСТРАТОР

ОБНОВЛЕНИЕ



Описание

- Версия 3

Технические характеристики

Процессор	Встроенный четырёхъядерный
ОС	LINUX
Видеовыходы	1 HDMI, 1 VGA
Разрешение	HDMI1: 1920x1080, 1280x1024, 1280x720 VGA1: 1920x1080, 1280x1024, 1280x720
Раскладка экрана	Экран 1 1/4
Лимит декодирования	1 канал 12 Мп (30 к/с), 1 канал 8 Мп (30 к/с), 2 канала 5 Мп (30 к/с), 3 канала 4 Мп (30 к/с), 4 канала 1080P (30 к/с)
Сжатие видеосигнала	H.265/H.264
Формат видеоизображения	12 Мп / 8Мп/5Мп/4Мп/3Мп/2Мп/720P/D1
Режимы записи	Постоянная, по событию, по тревоге, видеоаналитика
Обмен данными	Прием: 80 Мбит/с, запись: 80 Мбит/с, передача: 60 Мбит/с
Количество каналов записи	4 канала
Аудиоканалы	1 канал вход, 1 канал выход, RCA
Сжатие аудиосигнала	PCM/G.711A/G.711U/G.726
Резервное копирование	USB-накопитель/Сеть



Жесткий диск*	1 SATA III порт, не более 16 Тб	
Ethernet	1 порт RJ-45 (10/100 Мбит/с)	
PoE	4 порта (IEEE802.3at/af)	
Максимальное количество пользователей	128	
Сетевые протоколы	HTTP, HTTPS, TCP/IP, IPv4, RTSP, UDP, NTP, DHCP, DNS, SMTP, UPnP, IP Filter, DDNS, P2P	
Входы сигнала тревоги	Нет	
Релейные выходы	Нет	
USB	2 порта (USB 2.0)	
eSATA	Нет	
RS-232	Нет	
RS-485	Нет	
Напряжение питания	48 В постоянного тока	
Потребляемый ток	Не более 1,13 А	
Потребляемая мощность	Регистратор	Не более 10 Вт (без учета видеокамер и жестких дисков)
	PoE питание видеокамеры	Не более 25,5 Вт для одного порта, 36 Вт всего
Предельное напряжение имп. помех	2 кВ/1 кВ**	
Диапазон рабочих температур	От минус 10 °С до +55 °С	
Относительная влажность воздуха	От 10 % до 90 %	
Габаритные размеры	260x224,9x47,6 мм	
Масса	0,8 кг (без учета HDD)	

*Жесткий диск не входит в комплект поставки

**В зависимости от синфазного или разностного сигналов

BOLID RGI-0812

СЕТЕВОЙ ВИДЕОРЕГИСТРАТОР



Описание

- Версия 2

Технические характеристики

Процессор	Встроенный четырёхъядерный
ОС	LINUX
Видеовыходы	1 HDMI, 1 VGA
Разрешение	HDMI1: 3840x2160, 1920x1080, 1280x1024, 1280x720 VGA1: 1920x1080, 1280x1024, 1280x720
Раскладка экрана	Экран 1 1/4/8/9
Лимит декодирования	1 канал 8 Мп (30 к/с), 4 канала 1080P (30 к/с)
Сжатие видеосигнала	H.265/H.264/MJPEG
Формат видеоизображения	8Мп/6Мп/5Мп/4Мп/3Мп/1080P/720P/D1
Режимы записи	Постоянная, по событию, по тревоге, видеоаналитика
Обмен данными	80 Мбит/с
Количество каналов записи	8 каналов
Аудиоканалы	1 канал вход, 1 канал выход, RCA
Сжатие аудиосигнала	PCM/G.711A/G.711U/G.726
Резервное копирование	USB-накопитель/Сеть
Жесткий диск*	1 SATA III порт, не более 10 Тб
Ethernet	1 порт RJ-45 (10/100 Мбит/с)

PoE	Нет
Максимальное количество пользователей	128
Сетевые протоколы	HTTP/HTTPS, TCP/IP, IPv4/IPv6, RTSP, UDP, NTP, DHCP, DNS, IP Filter, DDNS, P2P
Входы сигнала тревоги	Нет
Релейные выходы	Нет
USB	2 порта (USB 2.0)
eSATA	Нет
RS-232	Нет
RS-485	Нет
Напряжение питания	12 В постоянного тока
Потребляемый ток	Не более 2 А
Потребляемая мощность	Не более 3 Вт (без учета HDD)
Предельное напряжение имп. помех	2 кВ/1 кВ**
Диапазон рабочих температур	От минус 10 °С до +55 °С
Относительная влажность воздуха	От 10 % до 90 %
Габаритные размеры	260x224,9x47,6 мм
Масса	0,8 кг (без учета HDD)

*Жесткий диск не входит в комплект поставки

**В зависимости от синфазного или разностного сигналов



BOLID RGI-0812P08

СЕТЕВОЙ ВИДЕОРЕГИСТРАТОР

ОБНОВЛЕНИЕ



Описание

- Версия 3

Технические характеристики

Процессор	Встроенный четырёхъядерный
ОС	LINUX
Видеовыходы	1 HDMI, 1 VGA
Разрешение	HDMI1: 1920x1080, 1280x1024, 1280x720 VGA1: 1920x1080, 1280x1024, 1280x720
Раскладка экрана	Экран 1 1/4/8/9
Лимит декодирования	1 канал 12Мп (30 к/с), 1 канал 8Мп (30 к/с), 2 канала 5Мп (30 к/с), 3 канала 4Мп (30 к/с), 6 каналов 1080P (30 к/с)
Сжатие видеосигнала	H.265/H.264
Формат видеоизображения	12Мп/8Мп/5Мп/4Мп/3Мп/720P/D1
Режимы записи	Постоянная, по событию, по тревоге, видеоаналитика
Обмен данными	Прием: 80 Мбит/с, запись: 80 Мбит/с, передача: 60 Мбит/с
Количество каналов записи	8 каналов
Аудиоканалы	1 канал вход, 1 канал выход, RCA
Сжатие аудиосигнала	PCM/G.711A/G.711U/G.726
Резервное копирование	USB-накопитель/Сеть



Жесткий диск*	1 SATA III порт, не более 16 Тб	
Ethernet	1 порт RJ-45 (10/100 Мбит/с)	
PoE	8 портов (IEEE802.3at/af)	
Максимальное количество пользователей	128	
Сетевые протоколы	HTTP, HTTPS, TCP/IP, IPv4, RTSP, UDP, NTP, DHCP, DNS, SMTP, UPnP, IP Filter, DDNS, P2P	
Входы сигнала тревоги	Нет	
Релейные выходы	Нет	
USB	2 порта (USB 2.0)	
eSATA	Нет	
RS-232	Нет	
RS-485	Нет	
Напряжение питания	48 – 53 В постоянного тока	
Потребляемый ток	Не более 2 А (при 48 В) – 1,8 А (при 53 В)	
Потребляемая мощность	Регистратор	Не более 10 Вт, (без учета видеокамер)
	PoE питание видеокамеры	Не более 25,5 Вт для одного порта, 72 Вт всего жестких дисков)
Предельное напряжение имп. помех	2 кВ/1 кВ**	
Диапазон рабочих температур	От минус 10 °С до +55 °С	
Относительная влажность воздуха	От 10 % до 90 %	
Габаритные размеры	260x232,7x47,6 мм	
Масса	0,8 кг (без учета HDD)	

*Жесткий диск не входит в комплект поставки

**В зависимости от синфазного или разностного сигналов



BOLID RGI-0822P08

СЕТЕВОЙ ВИДЕОРЕГИСТРАТОР

ОБНОВЛЕНИЕ



Описание

- Версия 3

Технические характеристики

Процессор	Встроенный четырёхъядерный	
ОС	LINUX	
Видеовыходы	1 HDMI, 1 VGA	
Разрешение	HDMI1: 3840x2160, 1920x1080, 1280x1024, 1280x720 VGA1: 1920x1080, 1280x1024, 1280x720	
Раскладка экрана	Экран 1	1/4/8/9
	Экран 2	1/4/8/9
Лимит декодирования	Видеоаналитика выкл.: 2 канала 16Мп (30 к/с), 2 канала 12Мп (30 к/с), 4 канала 8Мп (30 к/с), 6 каналов 5Мп (30 к/с), 8 каналов 4Мп (30 к/с) Видеоаналитика вкл.: 1 канал 16Мп (30 к/с), 2 канала 12Мп (30 к/с), 3 канала 8Мп (30 к/с), 4 канала 5Мп (30 к/с), 6 каналов 4Мп (30 к/с), 8 каналов 1080P (30 к/с)	
Сжатие видеосигнала	H.265/H.264/MJPEG	
Формат видеоизображения	16Мп/12Мп/8Мп/6Мп/5Мп/4Мп/3Мп/1080P/ 960P/720P/D1/CIF	
Режимы записи	Постоянная, по событию, по тревоге, видеоаналитика	



Обмен данными	Видеоаналитика выкл.: Прием: 256 Мбит/с, запись: 256 Мбит/с, передача: 256 Мбит/с Видеоаналитика вкл.: Прием: 180 Мбит/с, запись: 180 Мбит/с, передача: 180 Мбит/с	
Количество каналов записи	8 каналов	
Аудиоканалы	1 канал вход, 1 канал выход, RCA	
Сжатие аудиосигнала	PCM/G711A/G711U/G726	
Резервное копирование	USB-накопитель/Сеть	
Жесткий диск*	2 SATA III порта, не более 16 Тб на каждый	
Ethernet	1 порт RJ-45 (10/100/1000 Мбит/с)	
PoE	8 портов (IEEE802.3af/at)	
Максимальное количество пользователей	128	
Сетевые протоколы	HTTP, HTTPS, TCP/IP, IPv4/IPv6, UPnP, SNMP, UDP, SMTP, NTP, DHCP, DNS, IP Filter, PPPoE, DDNS, FTP, P2P	
Входы сигнала тревоги	4 канала	
Релейные выходы	2 канала	
USB	2 порта (USB 2.0)	
eSATA	Нет	
RS-232	Нет	
RS-485	Нет	
Напряжение питания	100 – 240 В переменного тока, 47/63 Гц	
Потребляемая мощность	Регистратор	Не более 10 Вт (без учета видеокамер и жестких дисков)
	PoE питание видеокамеры	Не более 25,5 Вт для одного порта, 130 Вт всего
Предельное напряжение имп. помех	2 кВ/1 кВ**	
Диапазон рабочих температур	От минус 10 °С до +55 °С	
Относительная влажность воздуха	От 10 % до 90 %	
Габаритные размеры	375x327,4x53,8 мм	
Масса	2,51 кг (без учета HDD)	

*Жесткий диск не входит в комплект поставки

**В зависимости от синфазного или разностного сигналов



BOLID RGI-0848

СЕТЕВОЙ ВИДЕОРЕГИСТРАТОР



Технические характеристики

Процессор	Встроенный четырёхъядерный	
ОС	LINUX	
Видеовыходы	2 HDMI, 2 VGA	
Разрешение	HDMI1: 3840x2160, 1920x1080, 1280x1024, 1280x720 VGA1: 1920x1080, 1280x1024, 1280x720 HDMI2/VGA2: 1920x1080	
Раскладка экрана	Экран 1	1/4/8/9
	Экран 2	1/4/8/9
Лимит декодирования	8 каналов 1080P (30 к/с)	
Сжатие видеосигнала	H.265/H.264/MJPEG	
Формат видеоизображения	12Мп/8Мп/6Мп/5Мп/4Мп/3Мп/1080P/720P/D1	
Режимы записи	Постоянная, по событию, по тревоге, видеоаналитика, POS	
Обмен данными	Прием: 320 Мбит/с, запись: 320 Мбит/с, передача: 320 Мбит/с	
Количество каналов записи	8 каналов	
Аудиоканалы	1 канал вход, 2 выхода, RCA	
Сжатие аудиосигнала	PCM/G.711A/G.711U/G.726	
Резервное копирование	USB-накопитель/Сеть/eSATA	
Жесткий диск*	4 SATA III порта, не более 10 Тб на каждый	
Ethernet	2 порта RJ-45 (10/100/1000 Мбит/с)	

PoE	Нет
Максимальное количество пользователей	128
Сетевые протоколы	HTTP, HTTPS, TCP/IP, IPv4/IPv6, UPnP, SNMP, RTSP, UDP, SMTP, NTP, DHCP, DNS, IP Filter, PPPoE, DDNS, FTP, P2P
Входы сигнала тревоги	16 каналов
Релейные выходы	6 каналов
USB	3 порта (1 порт USB 2.0, 2 порта USB 3.0)
eSATA	1 порт
RS-232	1 порт
RS-485	1 порт (для управления PTZ)
Напряжение питания	100-240 В переменного тока, 50/60 Гц
Потребляемая мощность	Не более 16,7 Вт
Предельное напряжение имп. помех	2 кВ/1 кВ**
Диапазон рабочих температур	От минус 10°С до +55°С
Относительная влажность воздуха	От 10 % до 90 %
Габаритные размеры	440x412,2x76 мм
Масса	4,3 кг (без учета HDD)

*Жесткий диск не входит в комплект поставки

**В зависимости от синфазного или разностного сигналов



BOLID RGI-1612

СЕТЕВОЙ ВИДЕОРЕГИСТРАТОР

ОБНОВЛЕНИЕ



Описание

- Версия 4

Технические характеристики

Процессор	Встроенный четырёхъядерный
ОС	LINUX
Видеовыходы	1 HDMI, 1 VGA
Разрешение	HDMI1: 3840x2160, 1920x1080, 1280x1024, 1280x720 VGA1: 1920x1080, 1280x1024, 1280x720
Раскладка экрана	Экран 1 1/4/8/9/16
Лимит декодирования	Видеоаналитика выкл.: 2 канала 16Мп (30 к/с), 2 канала 12Мп (30 к/с), 4 канала 8Мп (30 к/с), 6 каналов 5Мп (30 к/с), 8 каналов 4Мп (30 к/с), 16 каналов 1080P (30 к/с) Видеоаналитика вкл.: 1 канал 16Мп (30 к/с), 2 канала 12Мп (30 к/с), 3 канала 8Мп (30 к/с), 4 канала 5Мп (30 к/с), 6 каналов 4Мп (30 к/с), 12 каналов 1080P (30 к/с)
Сжатие видеосигнала	H.265/H.264/MJPEG
Формат видеоизображения	16Мп/12Мп8Мп/6Мп/5Мп/4Мп/3Мп/1080P/720P/D1
Режимы записи	Постоянная, по событию, по тревоге, видеоаналитика



Обмен данными	Видеоаналитика выкл.: Прием: 256 Мбит/с, запись: 256 Мбит/с, передача: 256 Мбит/с Видеоаналитика вкл.: Прием: 180 Мбит/с, запись: 180 Мбит/с, передача: 180 Мбит/с
Количество каналов записи	16 каналов
Аудиоканалы	1 канал вход, 1 канал выход, RCA
Сжатие аудиосигнала	PCM/G711A/G711U/G726
Резервное копирование	USB-накопитель/Сеть
Жесткий диск*	1 SATA III порт, не более 16 Тб
Ethernet	1 порт RJ-45 (10/100/1000 Мбит/с)
PoE	Нет
Максимальное количество пользователей	128
Сетевые протоколы	HTTP, HTTPS, TCP/IP, IPv4/IPv6, UPnP, SNMP, UDP, SMTP, NTP, DHCP, DNS, IP Filter, PPPoE, DDNS, FTP, P2P
Входы сигнала тревоги	Нет
Релейные выходы	Нет
USB	2 порта (USB 2.0)
eSATA	Нет
RS-232	Нет
RS-485	Нет
Напряжение питания	12 В постоянного тока
Потребляемый ток	Не более 2 А
Потребляемая мощность	Не более 10 Вт (без учета HDD)
Предельное напряжение имп. помех	2 кВ/1 кВ**
Диапазон рабочих температур	От минус 10 °С до +55 °С
Относительная влажность воздуха	От 10 % до 90 %
Габаритные размеры	204,6x206,4x45,6 мм
Масса	0,45 кг (без учета HDD)

*Жесткий диск не входит в комплект поставки

**В зависимости от синфазного или разностного сигналов



BOLID RGI-1622

СЕТЕВОЙ ВИДЕОРЕГИСТРАТОР

ОБНОВЛЕНИЕ



Описание

- Версия 4

Технические характеристики

Процессор	Встроенный двухъядерный	
ОС	LINUX	
Видеовыходы	1 HDMI, 1 VGA	
Разрешение	HDMI1: 3840x2160, 1920x1080, 1280x1024, 1280x720 VGA1: 1920x1080, 1280x1024, 1280x720	
Раскладка экрана	Экран 1	1/4/8/9/16
	Экран 2	1/4/8/9/16
Лимит декодирования	Видеоаналитика выкл.: 2 канала 16Мп (30 к/с), 2 канала 12Мп (30 к/с), 4 канала 8Мп (30 к/с), 6 каналов 5 Мп (30 к/с), 8 каналов 4Мп (30 к/с), 16 каналов 1080P (30 к/с) Видеоаналитика вкл.: 1 канал 16Мп (30 к/с), 2 канала 12Мп (30 к/с), 3 канала 8Мп (30 к/с), 4 канала 5Мп (30 к/с), 6 каналов 4Мп (30 к/с), 12 каналов 1080P (30 к/с)	
Сжатие видеосигнала	H.265/H.264/MJPEG	
Формат видеоизображения	16Мп/12Мп/8Мп/6Мп/5Мп/4Мп/3Мп/1080P/ 720P/D1	
Режимы записи	Постоянная, по событию, по тревоге, видеоаналитика	



Обмен данными	Видеоаналитика выкл.: Прием: 256 Мбит/с, запись: 256 Мбит/с, передача: 256 Мбит/с Видеоаналитика вкл.: Прием: 180 Мбит/с, запись: 180 Мбит/с, передача: 180 Мбит/с
Количество каналов записи	16 каналов
Аудиоканалы	1 канал вход, 1 канал выход, RCA
Сжатие аудиосигнала	PCM/G711A/G711U/G726
Резервное копирование	USB-накопитель/Сеть
Жесткий диск*	2 SATA III порта, не более 16 Тб на каждый
Ethernet	1 порт RJ-45 (10/100/1000 Мбит/с)
PoE	Нет
Максимальное количество пользователей	128
Сетевые протоколы	HTTP, HTTPS, TCP/IP, IPv4/IPv6, UPnP, SNMP, UDP, SMTP, NTP, DHCP, DNS, IP Filter, PPPoE, DDNS, FTP, P2P
Входы сигнала тревоги	4 канала
Релейные выходы	2 канала
USB	2 порта (USB 2.0)
eSATA	Нет
RS-232	Нет
RS-485	Нет
Напряжение питания	12 В постоянного тока
Потребляемый ток	Не более 4 А
Потребляемая мощность	Не более 10 Вт (без учета HDD)
Предельное напряжение имп. помех	2 кВ/1 кВ**
Диапазон рабочих температур	От минус 10°С до +55°С
Относительная влажность воздуха	От 10 % до 90 %
Габаритные размеры	375x284,3x53 мм
Масса	1,51 кг (без учета HDD)

*Жесткий диск не входит в комплект поставки

**В зависимости от синфазного или разностного сигналов

BOLID RGI-1622P16

СЕТЕВОЙ ВИДЕОРЕГИСТРАТОР

ОБНОВЛЕНИЕ



Описание

- Версия 4

Технические характеристики

Процессор	Встроенный четырёхъядерный
ОС	LINUX
Видеовыходы	1 HDMI, 1 VGA
Разрешение	HDMI1: 3840x2160, 1920x1080, 1280x1024, 1280x720 VGA1: 1920x1080, 1280x1024, 1280x720
Раскладка экрана	Экран 1 1/4/8/9/16
Лимит декодирования	8 каналов 1080P (30 к/с)
Сжатие видеосигнала	H.265/H.264/MJPEG
Формат видеоизображения	8Mp/6Mp/5Mp/4Mp/3Mp/1080P/720P/D1
Режимы записи	Постоянная, по событию, по тревоге, видеоаналитика
Обмен данными	Прием: 160 Мбит/с, запись: 160 Мбит/с, передача: 64 Мбит/с
Количество каналов записи	16 каналов
Аудиоканалы	1 канал вход, 1 канал выход, RCA
Сжатие аудиосигнала	PCM/G711A/G711U/G726/AAC
Резервное копирование	USB-накопитель/Сеть
Жесткий диск*	2 SATA III порта, не более 10 Тб на каждый
Ethernet	1 порт RJ-45 (10/100/1000 Мбит/с)
PoE	16 портов (IEEE802.3at/af)

Максимальное количество пользователей	128	
Сетевые протоколы	HTTP, HTTPS, TCP/IP, IPv4/IPv6, UPnP, SNMP, RTSP, UDP, SMTP, NTP, DHCP, DNS, IP Filter. DDNS, FTP, P2P	
Входы сигнала тревоги	4 канала	
Релейные выходы	2 канала	
USB	2 порта (USB 2.0)	
eSATA	Нет	
RS-232	1 порт	
RS-485	Нет	
Напряжение питания	100–240 В переменного тока, 47/63 Гц	
Потребляемый ток	Не более 3,5 А	
Потребляемая мощность	Регистратор	Не более 10 Вт (без учета видеокамер и жестких дисков)
	PoE питание видеокамер	Не более 25,5 Вт для одного порта, 117 Вт всего
Предельное напряжение имп. помех	2 кВ/1 кВ**	
Диапазон рабочих температур	От минус 10 °С до +55 °С	
Относительная влажность воздуха	От 10 % до 90 %	
Габаритные размеры	375x327,4x53,8 мм	
Масса	2,63 кг (без учета HDD)	

*Жесткий диск не входит в комплект поставки

**В зависимости от синфазного или разностного сигналов

BOLID RGI-1648

СЕТЕВОЙ ВИДЕОРЕГИСТРАТОР



Технические характеристики

Процессор	Встроенный четырёхъядерный	
ОС	LINUX	
Видеовыходы	2 HDMI, 2 VGA	
Разрешение	HDMI1: 3840x2160, 1920x1080, 1280x1024, 1280x720 VGA1: 1920x1080, 1280x1024, 1280x720 HDMI2/VGA2: 1920x1080	
Раскладка экрана	Экран 1	1/4/8/9/16
	Экран 2	1/4/8/9/16
Лимит декодирования	16 каналов 1080P (30 к/с)	
Сжатие видеосигнала	H.265/H.264/MJPEG	
Формат видеоизображения	12Мп/8Мп/6Мп/5Мп/4Мп/3Мп/1080P/1,3Мп/720P/D1	
Режимы записи	Постоянная, по событию, по тревоге, видеоаналитика	
Обмен данными	Прием: 320 Мбит/с, запись: 320 Мбит/с, передача: 320 Мбит/с	
Количество каналов записи	16 каналов	
Аудиоканалы	1 канал вход, 2 выхода, RCA	
Сжатие аудиосигнала	PCM/G.711A/G.711U/G.726	
Резервное копирование	USB-накопитель/Сеть/eSATA	
Жесткий диск*	4 SATA III порта, не более 10 Тб на каждый	

Ethernet	2 порта RJ-45 (10/100/1000 Мбит/с)
PoE	Нет
Максимальное количество пользователей	128
Сетевые протоколы	HTTP, HTTPS, TCP/IP, IPv4/IPv6, UPnP, SNMP, RTSP, UDP, SMTP, NTP, DHCP, DNS, IP Filter, PPPoE, DDNS, FTP, Easy4IP, P2P
Входы сигнала тревоги	16 каналов
Релейные выходы	6 каналов
USB	3 порта (1 порт USB 2.0, 2 порта USB 3.0)
eSATA	1 порт
RS-232	1 порт
RS-485	1 порт (для управления PTZ)
Напряжение питания	100 – 240 В переменного тока, 50/60 Гц
Потребляемая мощность	Не более 16,7 Вт (без учета HDD)
Предельное напряжение имп. помех	2 кВ/1 кВ**
Диапазон рабочих температур	От минус 10°С до +55°С
Относительная влажность воздуха	От 10 % до 90 %
Габаритные размеры	440x412,2x76 мм
Масса	4,3 кг (без учета HDD)

*Жесткий диск не входит в комплект поставки

**В зависимости от синфазного или разностного сигналов



BOLID RGI-1648P16

СЕТЕВОЙ ВИДЕОРЕГИСТРАТОР

ОБНОВЛЕНИЕ



Технические характеристики

Процессор	Встроенный четырёхъядерный	
ОС	LINUX	
Видеовыходы	2 HDMI, 2 VGA	
Разрешение	HDMI1: 3840x2160, 1920x1080, 1280x1024, 1280x720 VGA1: 1920x1080, 1280x1024, 1280x720 HDMI2/VGA2: 1920x1080	
Раскладка экрана	Экран 1	1/4/8/9/16
	Экран 2	1/4/8/9/16
Лимит декодирования	16 каналов 1080P (30 к/с)	
Сжатие видеосигнала	H.265/H.264/MJPEG	
Формат видеоизображения	12Мп/8Мп/6Мп/5Мп/4Мп/3Мп/1080P/720P/D1	
Режимы записи	Постоянная, по событию, по тревоге, видеоаналитика, POS	
Обмен данными	Прием: 320 Мбит/с, запись: 320 Мбит/с, передача: 320 Мбит/с	
Количество каналов записи	16 каналов	
Аудиоканалы	1 канал вход, 2 выхода, RCA	
Сжатие аудиосигнала	PCM/G711A/G711U/G726	
Резервное копирование	USB-накопитель/Сеть/eSATA	
Жесткий диск*	4 SATA III порта, не более 10 Тб на каждый	



Ethernet	1 порт RJ-45 (10/100/1000 Мбит/с)	
PoE	16 портов (IEEE802.3 af/at) Порт № 1 – 8: поддержка ePoE&EoC	
Максимальное количество пользователей	128	
Сетевые протоколы	HTTP, HTTPS, TCP/IP, IPv4/IPv6, UPnP, SNMP, RTSP, UDP, SMTP, NTP, DHCP, DNS, IP Filter, PPPoE, DDNS, FTP, P2P	
Входы сигнала тревоги	16 каналов	
Релейные выходы	6 каналов	
USB	3 порта (1 порт USB 2.0, 2 порта USB 3.0)	
eSATA	1 порт	
RS-232	1 порт	
RS-485	1 порт (для управления PTZ)	
Напряжение питания	100 – 240 В переменного тока, 50/60 Гц	
Потребляемая мощность	Регистратор	Не более 17 Вт (без учета видеокамер и жестких дисков)
	PoE питание видеокамеры	Не более 25,5 Вт для одного порта, 150 Вт всего
Предельное напряжение имп. помех	2 кВ/1 кВ**	
Диапазон рабочих температур	От минус 10 °С до +55 °С	
Относительная влажность воздуха	От 10 % до 93 %	
Габаритные размеры	440x412,2x76 мм	
Масса	4,65 кг (без учета HDD)	

*Жесткий диск не входит в комплект поставки

**В зависимости от синфазного или разностного сигналов

BOLID RGI-1688

СЕТЕВОЙ ВИДЕОРЕГИСТРАТОР



Технические характеристики

Процессор	Встроенный четырёхъядерный	
ОС	LINUX	
Видеовыходы	2 HDMI, 2 VGA	
Разрешение	HDMI1: 3840x2160, 1920x1080, 1280x1024, 1280x720 VGA1: 1920x1080, 1280x1024, 1280x720 HDMI2/VGA2: 1920x1080	
Раскладка экрана	Экран 1	1/4/8/9/16
	Экран 2	1/4/8/9/16
Лимит декодирования	16 каналов 1080P (30 к/с)	
Сжатие видеосигнала	H.265/H.264/MJPEG	
Формат видеоизображения	12Мп/8Мп/6Мп/5Мп/4Мп/3Мп/1080P/720P/D1	
Режимы записи	Постоянная, по событию, по тревоге, видеоаналитика, POS	
Обмен данными	Прием: 320 Мбит/с, запись: 320 Мбит/с, передача: 320 Мбит/с	
Количество каналов записи	16 каналов	
Аудиоканалы	1 канал вход, 2 выхода, RCA	
Сжатие аудиосигнала	PCM/G.711A/G.711U/G.726	
Резервное копирование	USB-накопитель/Сеть/eSATA	
Жесткий диск*	8 SATA III портов, не более 10 Тб на каждый	

Ethernet	2 порта RJ-45 (10/100/1000 Мбит/с)
PoE	Нет
Максимальное количество пользователей	128
Сетевые протоколы	HTTP, HTTPS, TCP/IP, IPv4/IPv6, UPnP, SNMP, RTSP, UDP, SMTP, NTP, DHCP, DNS, IP Filter, PPPoE, DDNS, FTP, P2P
Входы сигнала тревоги	16 каналов
Релейные выходы	6 каналов
USB	4 порта (2 порта USB 2.0, 2 порта USB 3.0)
eSATA	1 порт
RS-232	1 порт
RS-485	1 порт (для управления PTZ)
Напряжение питания	100-240 В переменного тока, 50/60 Гц
Потребляемая мощность	Не более 16,7 Вт (без учета HDD)
Предельное напряжение имп. помех	2 кВ/1 кВ**
Диапазон рабочих температур	От минус 10°C до +55°C
Относительная влажность воздуха	От 10 % до 90 %
Габаритные размеры	440x450,1x95 мм
Масса	6,55 кг (без учета HDD)

*Жесткий диск не входит в комплект поставки

**В зависимости от синфазного или разностного сигналов

BOLID RGI-3228

СЕТЕВОЙ ВИДЕОРЕГИСТРАТОР

ОБНОВЛЕНИЕ

Описание

- Версия 3

Технические характеристики

Процессор	Встроенный четырёхъядерный
ОС	LINUX
Видеовыходы	1 HDMI, 1 VGA
Разрешение	HDMI1: 3840x2160, 1920x1080, 1280x1024, 1280x720 VGA1: 1920x1080, 1280x1024, 1280x720
Раскладка экрана Экран 1	1/4/8/9/16/25/36
Лимит декодирования	16 каналов 1080P (30 к/с)
Сжатие видеосигнала	H.265/H.264/MJPEG
Формат видеоизображения	12Мп/8Мп/6Мп/5Мп/4Мп/3Мп/1,3Мп/720P/D1
Режимы записи	Постоянная, по событию, по тревоге, видеоаналитика, POS
Обмен данными	Прием: 320 Мбит/с, запись: 320 Мбит/с, передача: 320 Мбит/с
Количество каналов записи	32 канала
Аудиоканалы	1 канал вход, 1 канал выход, RCA
Сжатие аудиосигнала	PCM/G.711A/G.711U/G.726
Резервное копирование	USB-накопитель/Сеть
Жесткий диск*	2 SATA III порта, не более 10 Тб на каждый
Ethernet	1 порт RJ-45 (10/100/1000 Мбит/с)
PoE	Нет

Максимальное количество пользователей	128
Сетевые протоколы	HTTP, HTTPS, TCP/IP, IPv4/IPv6, UPnP, SNMP, RTSP, UDP, SMTP, NTP, DHCP, DNS, IP Filter, PPPoE, DDNS, FTP, P2P
Входы сигнала тревоги	4 канала
Релейные выходы	2 канала
USB	2 порта (1 порт USB 2.0, 1 порт USB 3.0)
eSATA	Нет
RS-232	1 порт
RS-485	1 порт (для управления PTZ)
Напряжение питания	12 В постоянного тока
Потребляемый ток	Не более 4 А
Потребляемая мощность	Не более 9,5 Вт (без учета HDD)
Предельное напряжение имп. помех	2 кВ/1 кВ**
Диапазон рабочих температур	От минус 10 °С до +55 °С
Относительная влажность воздуха	От 10 % до 90 %
Габаритные размеры	375,0x282,4x53,0 мм
Масса	1,6 кг (без учета HDD)

*Жесткий диск не входит в комплект поставки

**В зависимости от синфазного или разностного сигналов

BOLID RGI-3248

СЕТЕВОЙ ВИДЕОРЕГИСТРАТОР

ОБНОВЛЕНИЕ

Описание

- Версия 2

Технические характеристики

Процессор	Встроенный четырёхъядерный	
ОС	LINUX	
Видеовыходы	2 HDMI, 2 VGA	
Разрешение	HDMI1: 3840x2160, 1920x1080, 1280x1024, 1280x720 VGA1: 1920x1080, 1280x1024, 1280x720 HDMI2/VGA2: 1920x1080	
Раскладка экрана	Экран 1	1/4/8/9/16/25/36
	Экран 2	1/4/8/9/16
Лимит декодирования	Видеоаналитика выкл.: 2 канала 32Мп (30 к/с), 2 канала 24Мп (30 к/с), 4 канала 16Мп (30 к/с), 5 каналов 12Мп (30 к/с), 8 каналов 8Мп (30 к/с), 12 каналов 5Мп (30 к/с), 16 каналов 4Мп (30 к/с), 32 канала 1080P (30 к/с) Видеоаналитика вкл.: 1 канал 32Мп (20 к/с), 1 канал 24Мп (20 к/с), 2 канала 16Мп (30 к/с), 4 канала 12Мп (30 к/с), 4 канала 8Мп (30 к/с), 8 каналов 5Мп (30 к/с), 12 каналов 4Мп (30 к/с), 24 канала 1080P (30 к/с)	
Сжатие видеосигнала	H.265/H.264/MJPEG	
Формат видеоизображения	32Мп/24Мп/16Мп/12Мп/8Мп/5Мп/ 4Мп/1080P/720P/D1/CIF/QCIF	

Режимы записи	Постоянная, по событию, по тревоге, видеоаналитика, POS
Обмен данными	Видеоаналитика выкл.: Прием: 384 Мбит/с, запись: 384 Мбит/с, передача: 384 Мбит/с Видеоаналитика вкл.: Прием: 200 Мбит/с, запись: 200 Мбит/с, передача: 200 Мбит/с
Количество каналов записи	32 канала
Аудиоканалы	1 канал вход, 2 выхода, RCA
Сжатие аудиосигнала	PCM/G.711A/G.711U/G.726
Резервное копирование	USB-накопитель/Сеть/eSATA
Жесткий диск*	4 SATA III порта, не более 10 Тб на каждый
Ethernet	2 порта RJ-45 (10/100/1000 Мбит/с)
PoE	Нет
Максимальное количество пользователей	128
Сетевые протоколы	HTTP, HTTPS, TCP/IP, IPv4/IPv6, RTSP, UDP, SNMP, NTP, DHCP, DNS, SMTP, UPnP, IP Filter, PPPoE, FTP, DDNS, Multicast, P2P
Входы сигнала тревоги	16 каналов
Релейные выходы	6 каналов
USB	3 порта (1 порт USB 2.0, 2 порта USB 3.0)
eSATA	1 порт
RS-232	1 порт
RS-485	1 порт (для управления PTZ)
Напряжение питания	100 – 240 В переменного тока, 50/60 Гц
Потребляемая мощность	Не более 13 Вт (без учета HDD)
Предельное напряжение имп. помех	2 кВ/1 кВ **
Потребляемая мощность	Не более 16,7 Вт
Диапазон рабочих температур	От минус 10°C до +55°C
Относительная влажность воздуха	От 10 % до 90 %
Габаритные размеры	440x415,1x70,0 мм
Масса	4,74 кг (без учета HDD)

*Жесткий диск не входит в комплект поставки

**В зависимости от синфазного или разностного сигналов



BOLID RGI-3288

СЕТЕВОЙ ВИДЕОРЕГИСТРАТОР

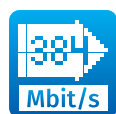
ОБНОВЛЕНИЕ

Описание

- Версия 2

Технические характеристики

Процессор	Встроенный четырёхъядерный	
ОС	LINUX	
Видеовыходы	2 HDMI, 2 VGA	
Разрешение	HDMI1: 3840x2160, 1920x1080, 1280x1024, 1280x720 VGA1: 1920x1080, 1280x1024, 1280x720 HDMI2/VGA2: 1920x1080	
Раскладка экрана	Экран 1	1/4/8/9/16/25/36
	Экран 2	1/4/8/9/16
Лимит декодирования	Видеоаналитика выкл.: 2 канала 32Мп (20 к/с), 2 канала 24Мп (20 к/с), 4 канала 16Мп (30 к/с), 5 каналов 12Мп (30 к/с), 8 каналов 8Мп (30 к/с), 12 каналов 5Мп (30 к/с), 16 каналов 4Мп (30 к/с), 32 канала 1080P (30 к/с) Видеоаналитика вкл.: 1 канал 32Мп (20 к/с), 1 канал 24Мп (20 к/с), 2 канала 16Мп (30 к/с), 4 канала 12Мп (30 к/с), 4 канала 8Мп (30 к/с), 8 каналов 5Мп (30 к/с), 12 каналов 4Мп (30 к/с), 24 канала 1080P (30 к/с)	
Сжатие видеосигнала	H.265/H.264/MJPEG	
Формат видеоизображения	32Мп/24Мп/16Мп/12Мп/8Мп/5Мп/4Мп1080P/720P/ D1/CIF/QCIF	
Режимы записи	Постоянная, по событию, по тревоге, видеоаналитика, POS	

Обмен данными	Видеоаналитика выкл.: Прием: 384 Мбит/с, запись: 384 Мбит/с, передача: 384 Мбит/с Видеоаналитика вкл.: Прием: 200 Мбит/с, запись: 200 Мбит/с, передача: 200 Мбит/с
Количество каналов записи	32 канала
Аудиоканалы	1 канал вход, 2 выхода, RCA
Сжатие аудиосигнала	PCM/G.711A/G.711U/G.726
Резервное копирование	USB-накопитель/Сеть/eSATA
Жесткий диск*	8 SATA III портов, не более 16 Тб на каждый
Ethernet	2 порта RJ-45 (10/100/1000 Мбит/с)
PoE	Нет
Максимальное количество пользователей	128
Сетевые протоколы	HTTP, HTTPS, TCP/IP, IPv4/IPv6, RTSP, UDP, SNMP, NTP, DHCP, DNS, SMTP, UPnP, IP Filter, PPPoE, FTP, DDNS, Multicast, P2P
Входы сигнала тревоги	16 каналов
Релейные выходы	8 каналов
USB	4 порта (2 порта USB 2.0, 2 порта USB 3.0)
eSATA	1 порт
RS-232	1 порт
RS-485	2 порта
Напряжение питания	100 – 240 В переменного тока, 50/60 Гц
Потребляемая мощность	Не более 13 Вт (без учета HDD)
Диапазон рабочих температур	От минус 10 °С до +55 °С
Предельное напряжение имп. помех	2 кВ/1 кВ **
Относительная влажность воздуха	От 10 % до 90 %
Габаритные размеры	439,9x457,9x89,0 мм
Масса	6,4 кг (без учета HDD)

*Жесткий диск не входит в комплект поставки

**В зависимости от синфазного или разностного сигналов



BOLID RGI-6448

СЕТЕВОЙ ВИДЕОРЕГИСТРАТОР

ОБНОВЛЕНИЕ

Описание

- Версия 2

Технические характеристики

Процессор	Встроенный четырёхъядерный	
ОС	LINUX	
Видеовыходы	2 HDMI, 2 VGA	
Разрешение	HDMI1: 3840x2160, 1920x1080, 1280x1024, 1280x720 VGA1: 1920x1080, 1280x1024, 1280x720 HDMI2/VGA2: 1920x1080	
Раскладка экрана	Экран 1	1/4/8/9/16/25/36/64
	Экран 2	1/4/8/9/16
Лимит декодирования	16 каналов 1080P (30 к/с)	
Сжатие видеосигнала	H.265/H.264/MJPEG	
Формат видеоизображения	12Мп/8Мп/6Мп/5Мп/4Мп/3Мп/1080P/720P/D1	
Режимы записи	Постоянная, по событию, по тревоге, видеоаналитика, POS	
Обмен данными	Прием: 320 Мбит/с, запись: 320 Мбит/с, передача: 320 Мбит/с	
Количество каналов записи	64 канала	
Аудиоканалы	1 канал вход, 2 выхода, RCA	
Сжатие аудиосигнала	PCM/G.711A/G.711U/G.726	
Резервное копирование	USB-накопитель/Сеть/eSATA	
Жесткий диск*	4 SATA III порта, не более 10 Тб на каждый	
Ethernet	2 порта RJ-45 (10/100/1000 Мбит/с)	

PoE	Нет
Максимальное количество пользователей	128
Сетевые протоколы	HTTP, HTTPS, TCP/IP, IPv4/IPv6, UPnP, SNMP, RTSP, UDP, SMTP, NTP, DHCP, DNS, IP Filter, PPPoE, DDNS, FTP, P2P
Входы сигнала тревоги	16 каналов
Релейные выходы	6 каналов
USB	3 порта (1 порт USB 2.0, 2 порта USB 3.0)
eSATA	1 порт
RS-232	1 порт
RS-485	1 порт (для управления PTZ)
Напряжение питания	100 - 240 В переменного тока, 50/60 Гц
Потребляемая мощность	Не более 16,7 Вт (без учета HDD)
Предельное напряжение имп. помех	2 кВ/1 кВ**
Диапазон рабочих температур	От минус 10 °С до +55 °С
Относительная влажность воздуха	От 10 % до 90 %
Габаритные размеры	440x412,2x76,0 мм
Масса	4,3 кг (без учета HDD)

*Жесткий диск не входит в комплект поставки

**В зависимости от синфазного или разностного сигналов



BOLID RGI-6488

СЕТЕВОЙ ВИДЕОРЕГИСТРАТОР

ОБНОВЛЕНИЕ

Описание

- Версия 2

Технические характеристики

Процессор	Встроенный четырёхъядерный	
ОС	LINUX	
Видеовыходы	2 HDMI, 2 VGA	
Разрешение	HDMI1: 3840x2160, 1920x1080, 1280x1024, 1280x720 VGA1: 1920x1080, 1280x1024, 1280x720 HDMI2/VGA2: 1920x1080	
Раскладка экрана	Экран 1	1/4/8/9/16/25/36/64
	Экран 2	1/4/8/9/16
Лимит декодирования	Видеоаналитика выкл.: 2 канала 32Мп (20 к/с), 2 канала 24Мп (20 к/с), 4 канала 16Мп (30 к/с), 5 каналов 12Мп (30 к/с), 8 каналов 8Мп (30 к/с), 12 каналов 5Мп (30 к/с), 16 каналов 4Мп (30 к/с), 32 канала 1080P (30 к/с) Видеоаналитика вкл.: 1 канал 32Мп (20 к/с), 1 канал 24Мп (20 к/с), 2 канала 16Мп (30 к/с), 4 канала 12Мп (30 к/с), 4 канала 8Мп (30 к/с), 8 каналов 5Мп (30 к/с), 12 каналов 4Мп (30 к/с), 24 канала 1080P (30 к/с)	
Сжатие видеосигнала	H.265/H.264/MJPEG	
Формат видеоизображения	32Мп/24Мп/16Мп/12Мп/8Мп/5Мп/ 4Мп/1080P/720P/D1/CIF/QCIF	

Режимы записи	Постоянная, по событию, по тревоге, видеоаналитика, POS
Обмен данными	Видеоаналитика выкл.: Прием: 384 Мбит/с, запись: 384 Мбит/с, передача: 384 Мбит/с Видеоаналитика вкл.: Прием: 200 Мбит/с, запись: 200 Мбит/с, передача: 200 Мбит/с
Количество каналов записи	64 канала
Аудиоканалы	1 канал вход, 2 выхода, RCA
Сжатие аудиосигнала	PCM/G.711A/G.711U/G.726
Резервное копирование	USB-накопитель/Сеть/eSATA
Жесткий диск*	8 SATA III портов, не более 16 Тб на каждый
Ethernet	2 порта RJ-45 (10/100/1000 Мбит/с)
PoE	Нет
Сетевые протоколы	HTTP, HTTPS, TCP/IP, IPv4/IPv6, RTSP, UDP, SNMP, NTP, DHCP, DNS, SMTP, UPnP, IP Filter, PPPoE, FTP, DDNS, Multicast, P2P
Максимальное количество пользователей	128
Входы сигнала тревоги	16 каналов
Релейные выходы	8 каналов
USB	4 порта (2 порта USB 2.0, 2 порта USB 3.0)
eSATA	1 порт
RS-232	1 порт
RS-485	1 порт (для управления PTZ)
Напряжение питания	100 - 240 В переменного тока, 50/60 Гц
Потребляемая мощность	Не более 13 Вт (без учета HDD)
Предельное напряжение имп. помех	2 кВ/1 кВ**
Диапазон рабочих температур	От минус 10 °С до +55 °С
Относительная влажность воздуха	От 10 % до 90 %
Габаритные размеры	439,9x457,9x89 мм
Масса	6,4 кг (без учета HDD)

*Жесткий диск не входит в комплект поставки

**В зависимости от синфазного или разностного сигналов



АНАЛОГОВЫЕ ВИДЕОКАМЕРЫ



Предназначены для работы в составе комплекса видеонаблюдения и непрерывной трансляции видеоизображения с охраняемой зоны на системы отображения, записи, хранения и воспроизведения видеоизображения по аналоговым линиям связи







Цилиндрические: BOLID VCG-122, BOLID VCG-123, BOLID VCG-120, BOLID VCG-120-01
Купольные: BOLID VCG-222, BOLID VCG-812, BOLID VCG-822, BOLID VCG-222, BOLID VCG-220

Корпусные: BOLID VCG-722, BOLID VCG-726

Корпусные: BOLID VCG-310, BOLID VCG-320

Поворотные: BOLID VCG-528-00, BOLID VCG-528

Сводная таблица характеристик аналоговых видеокамер

Форм-фактор	Корпусные	Цилиндрические			Купольные, EyeBall			Мини-купольные	Высокоскоростные поворотные	
										
Объектив		Фиксированный	Вариофокальный	Варьальный моторизованный	Фиксированный	Вариофокальный	Вариофокальный моторизованный	Фиксированный	Вариофокальный	Вариофокальный
Разрешение, Мп	VCG-320	VCG-122 f=2,8	VCG-120 f=2,7-12	VCG-120-01 f=2,7-13,5	VCG-222 f=2,8	VCG-220 f=2,7-13,5	VCG-220-01 f=2,7-13,5	VCG-722 f=2,8	VCG-528 f=4,8-120	VCG-528-00 f=4,8-120
2										



BOLID VCG-122

АНАЛОГОВАЯ ВИДЕОКАМЕРА

ОБНОВЛЕНИЕ



Описание

- Версия 2
- Формат Full HD с разрешением 1920x1080 пикселей
- Объектив фиксированный 2,8 мм
- ИК-подсветка до 30 м

Технические характеристики

Матрица	1/2,7" КМОП
Разрешение видеоизображения	1920x1080 пикселей
Скорость затвора	PAL: 1/25с-1/100,000с NTSC: 1/30с-1/100,000с
Частота кадров	1080p (1-25/30 к/с), 720p (1-25/30/50/60 к/с)
Минимальная освещенность	0,02 люкс / F1.9 (ИК-подсветка выкл.); 0 люкс (ИК-подсветка вкл.)
Видеовыход	Есть
Поддерживаемые форматы	HDCVI, HDTVI, AHD, CVBS
Дальность ИК-подсветки	30 м
День ночь	Авто (ICR)/Цвет/Ч/Б
Компенсация фоновой засветки	BLC/HLC/DWDR
Шумоподавление	2D
OSD меню	Мультиязычное
Тип объектива	2,8 мм, фиксированный



Угол обзора	Гор.: 106° (HDCVI, HDTVI, AHD) Гор.: 64° (CVBS)
Аудиоканал	Нет
Микрофон	Нет
Тревожный вход, выход	Нет
Уровень напряжения защиты U _p	4 кВ
Напряжение электропитания	12 В постоянного тока
Потребляемая мощность	Не более 4,1 Вт
Диапазон рабочих температур	От минус 50 °С до +60 °С
Относительная влажность воздуха	От 10 % до 90 %
Степень защиты оболочки	IP67
Антивандалная защита	Нет
Дальность передачи сигнала	Более 500 м через 75-омный коаксиальный кабель
Габаритные размеры	164,7x70x71,6 мм
Масса	0,37 кг
Совместимость с аксессуарами	BR-102, BR-103, BR-204



BOLID VCG-123

АНАЛОГОВАЯ ВИДЕОКАМЕРА



Описание

- Версия 2
- Формат Full HD с разрешением 1920x1080 пикселей
- Объектив фиксированный 3,6 мм
- ИК-подсветка до 30 м

Технические характеристики

Матрица	1/2,7" КМОП
Разрешение видеоизображения	1920x1080 пикселей
Скорость затвора	PAL: 1/25с-1/100,000с, NTSC: 1/30с-1/100,000с
Частота кадров	1080p (1-25/30 к/с), 720p (1-25/30/50/60 к/с)
Минимальная освещенность	0,02 люкс/F1.9 (ИК-подсветка выкл.); 0 люкс (ИК-подсветка вкл.)
Видеовыход	Есть
Поддерживаемые форматы	HDCVI, HDTVI, AHD, CVBS
Дальность ИК-подсветки	30 м
День ночь	Авто (ICR)/Цвет/Ч/Б
Компенсация фоновой засветки	BLC/HLC/DWDR
Шумоподавление	2D
OSD меню	Мультиязычное
Тип объектива	3,6 мм, фиксированный



Угол обзора	Гор.: 87,5° (HDCVI, HDTVI, AHD) Гор.: 53° (CVBS)
Аудиоканал	Нет
Микрофон	Нет
Тревожный вход, выход	Нет
Уровень напряжения защиты Up	4 кВ
Напряжение электропитания	12 В постоянного тока
Потребляемая мощность	Не более 4,1 Вт
Диапазон рабочих температур	От минус 50 °С до +60 °С
Относительная влажность воздуха	От 10 % до 90 %
Степень защиты оболочки	IP67
Антивандалная защита	Нет
Дальность передачи сигнала	Более 500 м через 75-омный коаксиальный кабель
Габаритные размеры	164,7x70x71,6 мм
Масса	0,37 кг
Совместимость с аксессуарами	BR-102, BR-103, BR-204



BOLID VCG-120

АНАЛОГОВАЯ ВИДЕОКАМЕРА

ОБНОВЛЕНИЕ



Описание

- Версия 3
- Формат Full HD с разрешением 1920x1080 пикселей
- Объектив вариофокальный 2,7-12 мм
- ИК-подсветка до 40 м

Технические характеристики

Матрица	1/2,7" КМОП
Разрешение видеоизображения	1920x1080 пикселей
Скорость затвора	PAL: 1/25с-1/100,000с NTSC: 1/30с-1/100,000с
Частота кадров	1080p (1-25/30 к/с), 720p (1-25/30/50/60 к/с)
Минимальная освещенность	0,04 люкс/F1.7 (Цветное изображение); 0,004 люкс/F1.7 (Черно-белое изображение); 0 люкс (ИК-подсветка вкл.)
Видеовыход	Есть
Поддерживаемые форматы	HDCVI, HDTVI, AHD, CVBS
Дальность ИК-подсветки	40 м
День-ночь	Авто (ICR)/Цвет/Ч/Б
Компенсация фоновой засветки	BLC/HLC/DWDR
Шумоподавление	2D/3D
OSD-меню	Мультиязычное



Тип объектива	2,7 — 12 мм, вариофокальный
Угол обзора	Гор.: 106° – 33° (HDCVI, HDTVI, AHD) Гор.: 64° – 20° (CVBS)
Аудиоканал	Нет
Микрофон	Нет
Тревожный вход, выход	Нет
Уровень напряжения защиты U _p	4 кВ
Напряжение электропитания	12 В постоянного тока
Потребляемая мощность	Не более 4,6 Вт
Диапазон рабочих температур	От минус 50 °С до +60 °С
Относительная влажность воздуха	От 10 % до 90 %
Степень защиты оболочки	IP67
Антивандалная защита	Нет
Дальность передачи сигнала	Более 500 м через 75-омный коаксиальный кабель
Габаритные размеры	213x90,4x90,4 мм
Масса	0,59 кг
Совместимость с аксессуарами	BR-102, BR-103, BR-204



BOLID VCG-120-01

АНАЛОГОВАЯ ВИДЕОКАМЕРА

ОБНОВЛЕНИЕ

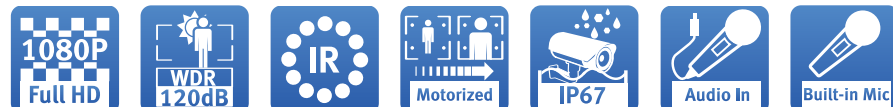

Описание

- Версия 3
- Формат Full HD с разрешением 1920x1080 пикселей
- Объектив моторизированный 2,7-13,5 мм
- ИК-подсветка до 80 м
- Расширенный динамический диапазон WDR 120 дБ
- Встроенный высокочувствительный микрофон

Технические характеристики

Матрица	1/2,8" КМОП
Разрешение видеоизображения	1920x1080 пикселей
Скорость затвора	PAL: 1/25с-1/100,000с NTSC: 1/30с-1/100,000с
Минимальная освещенность	0,001 люкс/F1.5 (ИК-подсветка выкл.); 0 люкс (ИК-подсветка вкл.)
Видеовыход	Есть
Поддерживаемые форматы	HDCVI, HDTVI, AHD, CVBS
Дальность ИК-подсветки	80 м
День-ночь	Авто (ICR)/Цвет/Ч/Б
Компенсация фоновой засветки	BLC/HLC/WDR 130 дБ
Шумоподавление	2D/3D
OSD-меню	Мультиязычное



Тип объектива	2,7-13,5 мм, вариофокальный моторизированный (управление по коаксиалу с помощью видеорегистратора BOLID)
Угол обзора	Гор.: 108° – 30°, Верт.: 56° – 17°
Частота кадров	1080p (1-25/30 к/с), 720p (1-25/30/50/60 к/с)
Аудиоканал	Есть
Микрофон	Встроенный (передача аудио потока по коаксиалу)
Тревожный вход, выход	Нет
Уровень напряжения защиты Up	4 кВ
Напряжение электропитания	12 В постоянного тока
Потребляемая мощность	Не более 9,4 Вт
Диапазон рабочих температур	От минус 50 °С до +60 °С
Относительная влажность воздуха	От 10 % до 90 %
Степень защиты оболочки	IP67
Антивандальная защита	Нет
Дальность передачи сигнала	Более 500 м через 75-омный коаксиальный кабель
Габаритные размеры	244,1x90,4x90,4 мм
Масса	0,79 кг
Совместимость с аксессуарами	BR-102, BR-103, BR-204



BOLID VCG-222

АНАЛОГОВАЯ ВИДЕОКАМЕРА



Описание

- Версия 2
- Формат Full HD с разрешением 1920x1080 пикселей
- Объектив фиксированный 2,8 мм
- ИК-подсветка до 30 м

Технические характеристики

Матрица	1/2,8" КМОП
Разрешение видеоизображения	1920x1080 пикселей
Скорость затвора	PAL: 1/25с-1/100000с NTSC: 1/30с-1/100000с
Частота кадров	1080p (1-25/30 к/с), 720p (1-25/30/50/60 к/с)
Минимальная освещенность	0,005 люкс/F1.6 (ИК-подсветка выкл.); 0 люкс (ИК-подсветка вкл.)
Видеовыход	Есть
Поддерживаемые форматы	HDCVI, HDTVI, AHD, CVBS
Дальность ИК-подсветки	30 м
День-ночь	Авто (ICR)/Цвет/Ч/Б
Компенсация фоновой засветки	BLC/HLC/DWDR
Шумоподавление	2D
OSD-меню	Мультиязычное
Тип объектива	2,8 мм, фиксированный
Угол обзора	Гор.: 106° (HDCVI, HDTVI, AHD) Гор.: 64° (CVBS)



Аудиоканал	Нет
Микрофон	Нет
Тревожный вход, выход	Нет
Уровень напряжения защиты U _p	4 кВ
Напряжение электропитания	12 В постоянного тока
Потребляемая мощность	Не более 3,1 Вт
Диапазон рабочих температур	От минус 50 °С до +60 °С
Относительная влажность воздуха	От 10 % до 90 %
Степень защиты оболочки	IP67
Антивандалная защита	IK10
Дальность передачи сигнала	Более 500 м через 75-омный коаксиальный кабель
Габаритные размеры	109,9x109,9x81 мм
Масса	0,31 кг
Совместимость с аксессуарами	BR-106



BOLID VCG-822

АНАЛОГОВАЯ ВИДЕОКАМЕРА



Описание

- Версия 3
- Формат Full HD с разрешением 1920x1080 пикселей
- Объектив фиксированный 2,8 мм
- ИК-подсветка до 60 м
- Расширенный динамический диапазон WDR 130 дБ
- Встроенный высокочувствительный микрофон

Технические характеристики

Матрица	1/2,8" КМОП
Разрешение видеоизображения	1920x1080 пикселей
Скорость затвора	PAL: 1/25с-1/100,000с NTSC: 1/30с-1/100,000с
Частота кадров	1080p (1-25/30 к/с)
Минимальная освещенность	0,002 люкс/F1.6 (ИК-подсветка выкл.); 0 люкс (ИК-подсветка вкл.)
Видеовыход	Есть
Поддерживаемые форматы	HDCVI, HDTVI, AHD, CVBS
Дальность ИК-подсветки	60 м
День ночь	Авто (ICR)/Цвет/Ч/Б
Компенсация фоновой засветки	BLC/HLC/WDR (130 дБ)
Шумоподавление	3D NR
OSD-меню	Мультиязычное
Тип объектива	2,8 мм, фиксированный



Угол обзора	Гор.: 107° (HDCVI, HDTVI, AHD) Гор.: 56° (CVBS)
Аудиоканал	Нет
Микрофон	Встроенный (передача аудио потока по коаксиалу)
Тревожный вход, выход	Нет
Уровень напряжения защиты U _p	4 кВ
Напряжение электропитания	12 В постоянного тока
Потребляемая мощность	Не более 5,1 Вт
Диапазон рабочих температур	От минус 50 °С до +60 °С
Относительная влажность воздуха	От 10 % до 90 %
Степень защиты оболочки	IP67
Антивандалная защита	Нет
Дальность передачи сигнала	Более 500 м через 75-омный коаксиальный кабель
Габаритные размеры	121,9x121,9x99,1 мм
Масса	0,42 кг
Совместимость с аксессуарами	BR-102, BR-103, BR-105, BR-201, BR-204



BOLID VCG-722

АНАЛОГОВАЯ ВИДЕОКАМЕРА



Описание

- Версия 2
- Формат Full HD с разрешением 1920x1080 пикселей
- Объектив фиксированный 2,8 мм
- ИК-подсветка до 30 м
- Расширенный динамический диапазон WDR 130 дБ
- Встроенный высокочувствительный микрофон

Технические характеристики

Матрица	1/2,8" КМОП
Разрешение видеоизображения	1920x1080 пикселей
Скорость затвора	PAL: 1/25с-1/100000с NTSC: 1/30с-1/100000с
Частота кадров	1080р (1-25/30 к/с), 720р (1-25/30/50/60 к/с)
Минимальная освещенность	0,001 люкс / F1.6 (ИК-подсветка выкл.); 0 люкс (ИК-подсветка вкл.)
Видеовыход	Есть
Поддерживаемые форматы	HDCVI, HDTVI, AHD, CVBS
Дальность ИК-подсветки	30 м
День-ночь	Авто (ICR)/Цвет/Ч/Б
Компенсация фоновой засветки	BLC/HLC/WDR (130 дБ)
Шумоподавление	2D/3D



OSD-меню	Мультиязычное
Тип объектива	2,8 мм, фиксированный
Угол обзора	Гор.: 109°
Аудиоканал	Есть
Микрофон	Встроенный (передача аудио потока по коаксиалу)
Тревожный вход, выход	Нет
Уровень напряжения защиты Up	4 кВ
Напряжение электропитания	12 В постоянного тока
Потребляемая мощность	Не более 2,7 Вт
Диапазон рабочих температур	От минус 40 °С до +60 °С
Относительная влажность воздуха	От 10 % до 90 %
Степень защиты оболочки	IP67
Антивандальная защита	IK10
Дальность передачи сигнала	Более 500 м через 75-омный коаксиальный кабель
Габаритные размеры	106x106x50,3 мм
Масса	0,33 кг
Совместимость с аксессуарами	BR-105



BOLID VCG-220

АНАЛОГОВАЯ ВИДЕОКАМЕРА

ОБНОВЛЕНИЕ



Описание

- Версия 3
- Формат Full HD с разрешением 1920x1080 пикселей
- Объектив вариофокальный 2,7-12 мм
- ИК-подсветка до 30 м

Технические характеристики

Матрица	1/2,7" КМОП
Разрешение видеоизображения	1920x1080 пикселей
Скорость затвора	PAL: 1/25с-1/100,000с NTSC: 1/30с-1/100,000с
Частота кадров	1080p (1-25/30 к/с), 720p (1-25/30/50/60 к/с)
Минимальная освещенность	0,04 люкс/F1.7 (ИК-подсветка выкл.); 0,004 люкс/F1.7 (Черно-белое изображение); 0 люкс (ИК-подсветка вкл.)
Видеовыход	Есть
Поддерживаемые форматы	HDCVI, HDTVI, AHD, CVBS
Дальность ИК-подсветки	30 м
День ночь	Авто (ICR)/Цвет/Ч/Б
Компенсация фоновой засветки	BLC/HLC/DWDR
Шумоподавление	2D



OSD-меню	Мультиязычное
Тип объектива	2,7-12 мм, вариофокальный
Угол обзора	Гор.: 102° – 32°, Верт.: 54° – 18°
Аудиоканал	Нет
Микрофон	Нет
Тревожный вход, выход	Нет
Уровень напряжения защиты U _p	4 кВ
Напряжение электропитания	12 В постоянного тока
Потребляемая мощность	Не более 3,5 Вт
Диапазон рабочих температур	От минус 50 °С до +60 °С
Относительная влажность воздуха	От 10 % до 90 %
Степень защиты оболочки	IP67
Антивандалная защита	Нет
Дальность передачи сигнала	Более 500 м через 75-омный коаксиальный кабель
Габаритные размеры	122x88,9x88,9 мм
Масса	0,39 кг
Совместимость с аксессуарами	BR-102, BR-103, BR-204



BOLID VCG-220-01

АНАЛОГОВАЯ ВИДЕОКАМЕРА



Описание

- Версия 2
- Формат Full HD с разрешением 1920x1080 пикселей
- Объектив моторизированный 2,7-13,5 мм
- ИК-подсветка до 30 м
- Расширенный динамический диапазон WDR 120 дБ

Технические характеристики

Матрица	1/2,8" КМОП
Разрешение видеоизображения	1920x1080 пикселей
Скорость затвора	PAL: 1/4с-1/100,000с NTSC: 1/3с-1/100,000с
Частота кадров	1080p (1-25/30 к/с), 720p (1-25/30/50/60 к/с)
Минимальная освещенность	0,004 люкс/F1.6 (ИК-подсветка выкл.); 0 люкс (ИК-подсветка вкл.)
Видеовыход	Есть
Поддерживаемые форматы	HDCVI, HDTV, AHD, CVBS
Дальность ИК-подсветки	30 м
День-ночь	Авто (ICR)/Цвет/Ч/Б
Компенсация фоновой засветки	BLC/HLC/WDR 120 дБ
Шумоподавление	2D/3D
OSD-меню	Мультиязычное



Тип объектива	2,7-13,5 мм, вариофокальный моторизированный (управление по коаксиалу с помощью видеорегистратора BOLID)
Угол обзора	Гор.: 108,7° - 28,7°
Аудиоканал	Есть
Микрофон	Нет
Тревожный вход, выход	Нет
Уровень напряжения защиты U _p	4 кВ
Напряжение электропитания	12 В постоянного тока
Потребляемая мощность	Не более 4,7 Вт
Диапазон рабочих температур	От минус 50 °С до +60 °С
Относительная влажность воздуха	От 10 % до 90 %
Степень защиты оболочки	IP67
Антивандалная защита	IK10
Дальность передачи сигнала	Более 500 м через 75-омный коаксиальный кабель
Габаритные размеры	122x88,9x88,9 мм
Масса	0,39 кг
Совместимость с аксессуарами	BR-102, BR-103, BR-106, BR-202



BOLID VCG-820

АНАЛОГОВАЯ ВИДЕОКАМЕРА



Описание

- Версия 2
- Формат Full HD с разрешением 1920x1080 пикселей
- Объектив вариофокальный 2,7-13,5 мм

Технические характеристики

Матрица	1/2,7" КМОП
Разрешение видеоизображения	1920x1080 пикселей
Скорость затвора	PAL: 1/25с-1/100000с NTSC: 1/30с-1/100000с
Частота кадров	1080p (1-25/30 к/с), 720p (1-25/30/50/60 к/с)
Минимальная освещенность	0,02 люкс/F1.3 (ИК-подсветка выкл.); 0 люкс (ИК-подсветка вкл.)
Видеовыход	Есть
Поддерживаемые форматы	HDCVI, HDTVI, AHD, CVBS
Дальность ИК-подсветки	30 м
День-ночь	Авто (ICR)/Цвет/Ч/Б
Компенсация фоновой засветки	BLC/HLC/DWDR
Шумоподавление	2D/3D
OSD-меню	Мультиязычное
Тип объектива	2,7-13,5 мм, вариофокальный

Угол обзора	Гор.: 106° — 30° (HDCVI, HDTVI, AHD) Гор.: 64° — 18° (CVBS)
Аудиоканал	Нет
Микрофон	Нет
Тревожный вход, выход	Нет
Уровень напряжения защиты Up	4 кВ
Напряжение электропитания	12 В постоянного тока
Потребляемая мощность	Не более 4,4 Вт
Диапазон рабочих температур	От минус 50 °С до +60 °С
Относительная влажность воздуха	От 10 % до 90 %
Степень защиты оболочки	IP67
Антивандалная защита	Нет
Дальность передачи сигнала	Более 500 м через 75-омный коаксиальный кабель
Габаритные размеры	119x119x97,4 мм
Масса	0,46 кг
Совместимость с аксессуарами	BR-105



BOLID VCG-820-01

АНАЛОГОВАЯ ВИДЕОКАМЕРА

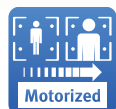

Описание

- Версия 2
- Формат Full HD с разрешением 1920x1080 пикселей
- Объектив моторизированный 2,7-13,5 мм
- ИК-подсветка до 60 м
- Расширенный динамический диапазон WDR 120 дБ
- Встроенный высокочувствительный микрофон

Технические характеристики

Матрица	1/2,8" КМОП
Разрешение видеоизображения	1920x1080 пикселей
Скорость затвора	PAL: 1/25 с-1/100,000с NTSC: 1/30 с-1/100,000с
Частота кадров	1080p (1-25/30 к/с), 720p (1-25/30/50/60 к/с)
Минимальная освещенность	0,001 люкс/F1.6 (ИК-подсветка выкл.); 0 люкс (ИК-подсветка вкл.)
Видеовыход	Есть
Поддерживаемые форматы	HDCVI, HDTVI, AHD, CVBS
Дальность ИК-подсветки	60 м
День ночь	Авто (ICR)/Цвет/Ч/Б



Компенсация фоновой засветки	BLC/HLC/WDR (120 дБ)
Шумоподавление	2D/3D
OSD меню	Мультиязычное
Тип объектива	2,7-13,5 мм, вариофокальный моторизированный (управление по коаксиалу с помощью видеорегистратора BOLID)
Угол обзора	Гор.: 108°— 30°
Аудиоканал	1 канал вход
Микрофон	Встроенный (передача аудио потока по коаксиалу)
Тревожный вход, выход	Нет
Уровень напряжения защиты Up	4 кВ
Напряжение электропитания	12 В постоянного тока
Потребляемая мощность	Не более 5,4 Вт
Диапазон рабочих температур	От минус 50 °С до +60 °С
Относительная влажность воздуха	От 10 % до 90 %
Степень защиты оболочки	IP67
Антивандальная защита	Нет
Дальность передачи сигнала	Более 500 м через 75-омный коаксиальный кабель
Габаритные размеры	122x122x107 мм
Масса	0,59 кг
Совместимость с аксессуарами	BR-106



BOLID VCG-320

АНАЛОГОВАЯ ВИДЕОКАМЕРА



Описание

- Версия 1
- Формат Full HD с разрешением 1920x1080 пикселей
- Без ИК-подсветки
- Расширенный динамический диапазон WDR 120 дБ

Технические характеристики

Матрица	1/2,8" КМОП
Разрешение видеоизображения	1920x1080 пикселей
Скорость затвора	PAL: 1,3с-1/30,000с NTSC: 1с-1/30,000с
Частота кадров	1080p (1-25/30 к/с), 720p (1-25/30/50/60 к/с)
Минимальная освещенность	0,005 люкс/F1.2 (ИК-подсветка выкл.); 0,0005 люкс/F1.2 (Черно-белое изображение)
Видеовыход	Есть
Поддерживаемые форматы	HDCVI, CVBS
ИК-подсветка	Нет
День-ночь	Авто (ICR)/Цвет/Ч/Б
Компенсация фоновой засветки	BLC/HLC/WDR 120 дБ
Шумоподавление	2D/3D
OSD-меню	Мультиязычное
Тип крепления объектива	C/CS
Аудиоканал	1 канал вход

Микрофон	Нет
Тревожный вход, выход	2 входа, 1 выход
Уровень напряжения защиты U _p	4 кВ
Напряжение электропитания	12 В постоянного тока, 24 В переменного тока
Потребляемая мощность	Не более 4,7 Вт
Диапазон рабочих температур	От минус 30 °С до +60 °С
Относительная влажность воздуха	От 10 % до 90 %
Степень защиты оболочки	Нет
Антивандалная защита	Нет
Дальность передачи сигнала	Более 500 м через 75-омный коаксиальный кабель
Габаритные размеры	135,4x74,4x65,5 мм
Масса	0,49 кг
Совместимость с аксессуарами	BR-101, BR-102, BR-103, ТК-01



BOLID VCG-528-00

АНАЛОГОВАЯ ВИДЕОКАМЕРА

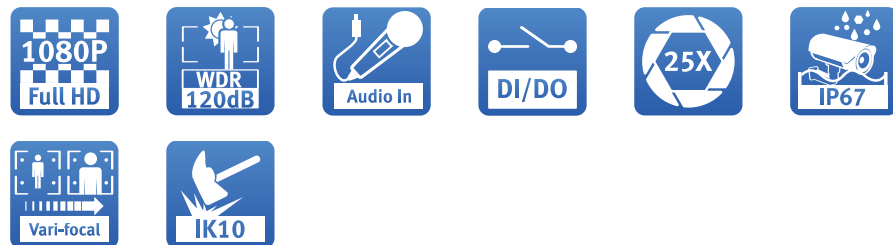

Описание

- Версия 3
- Формат Full HD с разрешением 1920x1080 пикселей
- 25x оптический зум
- Без ИК-подсветки
- Расширенный динамический диапазон WDR 120 дБ

Технические характеристики

Матрица	1/2,8" STARVIS™ КМОП
Разрешение видеозображения	1920x1080 пикселей
Система сканирования	Прогрессивная
Скорость затвора	1/3-1/100000 с
Минимальная освещенность	0,005 люкс/F1.6 (Цветное изображение); 0,0005 люкс/F1.6 (Черно белое изображение)
Соотношение «сигнал шум»	Более 55 дБ
Видеовыход	BNC
Поддерживаемые форматы	HDCVI, HDTVI, AHD, CVBS
ИК-подсветка	Нет

День-ночь	Авто (ICR)/Цвет/Ч/Б
Компенсация фоновой засветки	BLC/HLC/WDR (120 дБ)
Баланс белого	Авто/Ручн.
Регулировка усиления	Авто/Ручн.
Шумоподавление	Ultra DNR (2D/3D)
Маска конфиденциальности	До 24 зон
Цифровой зум	16x
Тип объектива	4,8-120 мм, вариофокальный
Оптический зум	25x
Максимальное раскрытие диафрагмы	F1.6 ~ F3.5
Угол обзора	Гор.: 58,5° — 2,8°; Верт.: 33,2° — 1,5°
Диапазон углов поворота	Гор.: 0° — 360°; Верт.: 0° — 90°
Скорость ручного управления	Гор.: 0,1° —350°/с; Верт.: 0,1° —250°/с
Скорость поворота при предустановке	Гор.: 500°/с; Верт.: 500°/с
Количество предустановок	300
Режимы движения	5 шаблонов, 8 туров, 5 автосканирований
Включение при пропадании питания	Авто восстановление
Режимы работы	По предустановкам / Автосканирование / Автопатрулирование / Установка шаблонов работы, если нет команд
Протоколы	DH SD, Pelco P/D
Аудиоканал	1 канал вход
Сжатие аудиосигнала	G.711a/G.711Mu
Микрофон	Нет
Тревожный вход, выход	2 входа, 1 выход
RS-485	Есть
Уровень напряжения защиты U _p	6 кВ
Напряжение электропитания	24 В постоянного тока
Потребляемый ток	Не более 2,5 А
Потребляемая мощность	Не более 18,5 Вт
Диапазон рабочих температур	От минус 50 °С до +60 °С
Относительная влажность воздуха	От 10 % до 90 %
Степень защиты оболочки	IP67
Антивандалная защита	IK10
Габаритные размеры	186,2x186,2x253 мм
Масса	2,5 кг
Совместимость с аксессуарами	BR-302, BR-107, BR-104, BR-301



BOLID VCG-528

АНАЛОГОВАЯ ВИДЕОКАМЕРА

ОБНОВЛЕНИЕ



Описание

- Версия 4
- Формат Full HD с разрешением 1920x1080 пикселей
- 25x оптический зум
- ИК-подсветка до 150 м
- Расширенный динамический диапазон WDR 120 дБ

Технические характеристики

Матрица	1/2,8" STARVIS™ КМОП
Разрешение видеоизображения	1920x1080 пикселей
Система сканирования	Прогрессивная
Скорость затвора	1/1-1/30000 с
Минимальная освещенность	0,005 люкс/F1.6 (Цветное изображение); 0,0005 люкс/F1.6 (Черно-белое изображение); 0 люкс/F.6 (ИК-подсветка вкл.)
Соотношение «сигнал-шум»	Более 50 дБ
Видеовыход	BNC
Дальность ИК-подсветки	150 м
День-ночь	Авто (ICR)/Цвет/Ч/Б
Компенсация фоновой засветки	BLC/HLC / WDR (120 дБ)
Баланс белого	Авто/Ручн.



Регулировка усиления	Авто/Ручн.
Шумоподавление	Ultra DNR (2D/3D)
Маска конфиденциальности	До 24 зон
Цифровой зум	16x
Тип объектива	4,8-120 мм, трансфокатор
Оптический зум	25x
Максимальное раскрытие диафрагмы	F1.6 ~ F3.5
Угол обзора	Гор.: 61-2,8°, Верт.: 22,6-0,4°
Диапазон углов поворота	Гор.: 0 - 360°; Верт.: -15 - 90°
Скорость ручного управления	Гор: 0.1° ~300° /с; Верт: 0.1° ~200° /с
Скорость поворота при предустановке	Гор: 400°/с; Верт: 300°/с
Количество предустановок	300
Режимы движения	5 шаблонов, 8 туров, 5 автосканирований
Включение при пропадании питания	Автосохранение
Режимы работы	По предустановкам / Автосканирование / Автопатрулирование / Установка шаблонов работы, если нет команд
Протоколы	DH-SD, Pelco-P/D
Аудиоканал	1 канал вход
Микрофон	Нет
Тревожный вход, выход	2 входа, 1 выход
RS-485	Есть
Уровень напряжения защиты U _p	6 кВ
Напряжение электропитания	24 В постоянного тока
Потребляемая мощность	Не более 22 Вт
Диапазон рабочих температур	От минус 50 °С до +60 °С
Относительная влажность воздуха	От 10 % до 90 %
Степень защиты оболочки	IP67
Антивандальная защита	Нет
Габаритные размеры	186x186x310 мм
Масса	3,9 кг
Совместимость с аксессуарами	BR-102, BR-103, BR-110



АНАЛОГОВЫЕ ВЗРЫВОЗАЩИЩЕННЫЕ ВИДЕОКАМЕРЫ



Цветные взрывозащищенные видеокамеры предназначены для работы в составе комплекса видеонаблюдения и непрерывной трансляции видеоизображения с охраняемой зоны на системы отображения, записи, хранения и воспроизведения видеоизображения

Аналоговые взрывозащищённые видеокамеры: BOLID VCG-123.TK-Ex-1H2, BOLID VCG-123.TK-Ex-2A2, BOLID VCG-123.TK-Ex-2H2



BOLID VCG-123.TK-EX-1H2

АНАЛОГОВАЯ ВЗРЫВОЗАЩИЩЕННАЯ ВИДЕОКАМЕРА



Описание

- Версия 2
- Формат Full HD с разрешением 1920x1080 пикселей
- Объектив фиксированный 3,6 мм
- ИК-подсветка до 20 м
- Маркировка взрывозащиты: PB Ex db I Mb, 1Ex db IIC T6 Gb, Ex tb IIIC T85°C Db
- Степень защиты оболочки: IP66/IP68
- Диапазон рабочих температур: от минус 40 °C до +50 °C

Технические характеристики

Матрица	1/2,7" КМОП
Разрешение видеоизображения	1920x1080 пикселей
Скорость затвора	PAL: 1/25с-1/100,000с NTSC: 1/30с-1/100,000с
Частота кадров	1080p (1-25/30 к/с), 720p (1-25/30/50/60 к/с)
Минимальная освещенность	0,02 люкс/F1.85 (ИК-подсветка выкл.); 0 люкс (ИК-подсветка вкл.)
Видеовыход	Есть
Дальность ИК-подсветки	20 м
День ночь	Авто (ICR)/Цвет/Ч/Б
Компенсация фоновой засветки	BLC/HLC/DWDR
Шумоподавление	2D
OSD меню	Мультиязычное
Тип объектива	3,6 мм, фиксированный



Угол обзора	Гор.: 87,5° (HDCVI, HDTVI, AHD) Гор.: 53° (CVBS)
Аудиоканал	Нет
Микрофон	Нет
Тревожный вход, выход	Нет
Уровень напряжения защиты U _p	4 кВ
Напряжение электропитания	12 В постоянного тока
Потребляемая мощность	Не более 3 Вт
Диапазон рабочих температур	От минус 40 °C до +60 °C
Относительная влажность воздуха	От 10 % до 90 %
Степень защиты оболочки	IP66/IP68
Дальность передачи сигнала	Более 500 м через 75-омный коаксиальный кабель
Габаритные размеры	297,5x114x211,5 мм
Масса термокожуха	3 кг
Совместимость с аксессуарами	BR-102, BR-103, BR-110



BOLID VCG-123.TK-EX-2A2

АНАЛОГОВАЯ ВЗРЫВОЗАЩИЩЕННАЯ ВИДЕОКАМЕРА



Описание

- Версия 2
- Формат Full HD с разрешением 1920x1080 пикселей
- Объектив фиксированный 3,6 мм
- ИК-подсветка до 20 м
- Маркировка взрывозащиты: 1Ex db IIC T6 Gb, Ex tb IIIC T85°C Db
- Степень защиты оболочки: IP66/IP68
- Диапазон рабочих температур: от минус 40 °C до +50 °C

Технические характеристики

Матрица	1/2,7" КМОП
Разрешение видеоизображения	1920x1080 пикселей
Скорость затвора	PAL: 1/25с-1/100,000с NTSC: 1/30с-1/100,000с
Частота кадров	1080p (1-25/30 к/с), 720p (1-25/30/50/60 к/с)
Минимальная освещенность	0,02 люкс/F1.85 (ИК-подсветка выкл.); 0 люкс (ИК-подсветка вкл.)
Видеовыход	Есть
Дальность ИК-подсветки	20 м
День ночь	Авто (ICR)/Цвет/Ч/Б
Компенсация фоновой засветки	BLC/HLC/DWDR
Шумоподавление	2D
OSD-меню	Мультиязычное
Тип объектива	3,6 мм, фиксированный



Угол обзора	Гор.: 87,5° (HDCVI, HDTV, AHD) Гор.: 53° (CVBS)
Аудиоканал	Нет
Микрофон	Нет
Тревожный вход, выход	Нет
Уровень напряжения защиты U _p	4 кВ
Напряжение электропитания	12 В постоянного тока
Потребляемая мощность	Не более 24,5 Вт
Диапазон рабочих температур	От минус 40 °C до +50 °C
Относительная влажность воздуха	От 10 % до 90 %
Степень защиты оболочки	IP66/IP68
Дальность передачи сигнала	Более 500 м через 75-омный коаксиальный кабель
Габаритные размеры	331x139x242 мм
Масса термокожуха	2,6 кг
Совместимость с аксессуарами	BR-102, BR-103, BR-110



BOLID VCG-123.TK-EX-2H2

АНАЛОГОВАЯ ВЗРЫВОЗАЩИЩЕННАЯ ВИДЕОКАМЕРА



Описание

- Версия 2
- Формат Full HD с разрешением 1920x1080 пикселей
- Объектив фиксированный 3,6 мм
- ИК-подсветка до 20 м
- Маркировка взрывозащиты: PB Ex db I Mb, 1Ex db IIC T6 Gb, Ex tb IIC T85°C Db
- Степень защиты оболочки: IP66/IP68
- Диапазон рабочих температур: от минус 40 °С до +50 °С

Технические характеристики

Матрица	1/2,7" КМОП
Разрешение видеоизображения	1920x1080 пикселей
Скорость затвора	PAL: 1/25с-1/100,000с NTSC: 1/30с-1/100,000с
Частота кадров	1080p (1-25/30 к/с), 720p (1-25/30/50/60 к/с)
Минимальная освещенность	0,02 люкс / F1.85 (ИК-подсветка выкл.); 0 люкс (ИК-подсветка вкл.)
Видеовыход	Есть
Поддерживаемые форматы	HDCVI, HDTVI, AHD, CVBS
Дальность ИК-подсветки	20 м
День ночь	Авто (ICR) / Цвет / Ч/Б
Компенсация фоновой засветки	BLC/HLC/DWDR
Шумоподавление	2D
OSD-меню	Мультиязычное



Тип объектива	3,6 мм, фиксированный
Угол обзора	Гор.: 87,5° (HDCVI, HDTVI, AHD) Гор.: 53° (CVBS)
Аудиоканал	Нет
Микрофон	Нет
Тревожный вход, выход	Нет
Уровень напряжения защиты Up	4 кВ
Напряжение электропитания	12 В постоянного тока
Потребляемая мощность	Не более 24,5 Вт
Диапазон рабочих температур	От минус 40 °С до +50 °С
Относительная влажность воздуха	От 10 % до 90 %
Степень защиты оболочки	IP66/IP68
Дальность передачи сигнала	Более 500 м через 75-омный коаксиальный кабель
Габаритные размеры	331x139x242 мм
Масса термокожуха	6,9 кг
Совместимость с аксессуарами	BR-102, BR-103, BR-110

АНАЛОГОВЫЕ (ГИБРИДНЫЕ) ВИДЕОРЕГИСТРАТОРЫ



Предназначены для работы в составе комплекса видеонаблюдения для обеспечения непрерывного отображения, записи, хранения и воспроизведения видеоизображения, полученного с видеокамер по аналоговым линиям связи.

Предназначены для работы в составе комплекса видеонаблюдения для обеспечения непрерывного отображения, записи, хранения и воспроизведения видеоизображения, полученного с видеокамер по аналоговым линиям связи и по сети Ethernet

Разрешение 1080p: BOLID RGG-0412, BOLID RGG-0812, RGG-0822, BOLID RGG-1622

Сводная таблица характеристик аналоговых видеорегистраторов

Каналы видео	Диски	
	1	2
	запись 1080p	запись 1080p
4	RGG-0412	
8	RGG-0812	RGG-0822
16		RGG-1622

BOLID RGG-0412

АНАЛОГОВЫЙ ВИДЕОРЕГИСТРАТОР

ОБНОВЛЕНИЕ



Описание

- Версия 3, 4
- Запись звука с камер через коаксиальный кабель.
- Управление моторизированными приводами камер через коаксиальный кабель.

Технические характеристики

Процессор	Встроенный
ОС	LINUX
Аналоговые входы	4 канала, BNC
CVI камера	4K, 6Mp, 5Mp, 4Mp, 1080P (25/30 к/с), 720P (50/60 к/с), 720P (25/30 к/с)
AHD камера	5Mp, 4Mp, 3Mp, 1080P (25/30), 720P (25/30 к/с)
TVI камера	5Mp, 4Mp, 3Mp, 1080P (25/30), 720P (25/30 к/с)
CVBS камера	PAL/NTSC
IP входы	4+4
Видеовыходы	1 HDMI, 1 VGA
Разрешения видеовыходов	HDMI: 3840x2160, 1920x1080, 1280x1024, 1280x720; VGA: 1920x1080, 1280x1024, 1280x720
Многооконный режим	Без IP-камер: 1/4; при гибридном режиме: 1/4/8/9
Сжатие видеосигнала	H.265/H.264
Разрешение записи	4K, 6Mp, 5Mp, 4Mp, 3Mp, 1080P, 720P, 960H, D1, CIF
Скорость записи	Основной поток: 4K (1-7 к/с), 6MP (1-10 к/с), 5MP (1-12 к/с), 4MP/3MP (1-15 к/с), 4M-N/1080p/720p/960H/D1/CIF (1-25/30 к/с) Дополнительный поток: 960H (1-15 к/с), D1/CIF (1-25/30 к/с)
Битрейт на канал	32-6144 кбит/с на канал

Обмен данными	Приём: 64 Мбит/с, запись: 64 Мбит/с, передача: 64 Мбит/с
Режимы записи	Постоянная, по расписанию, по тревоге, по движению, видеоаналитика, POS
Видеоаналитика	Пересечение линии, оставленный предмет, пропавший предмет, распознавание лиц
Аудиовходы	1 вход, RCA 4 входа, BNC (звук по коаксиальному кабелю в формате CVI)
Аудиовыходы	1 выход, RCA
Сжатие аудиосигнала	G.711A, G.711Mu, PCM, AAC (только для 1 канала)
Резервное копирование	USB-накопитель/Сеть
Жесткий диск*	1 SATA порт, не более 10 Тб
Ethernet	1 порт RJ-45 (10/100 Мбит/с)
Сетевые протоколы	HTTP, HTTPS, TCP/IP, IPv4, RTSP, UDP, SMTP, NTP, DHCP, DNS, DDNS, P2P
Максимальное количество пользователей	128
USB	2 порта (USB 2.0)
eSATA	Нет
RS-485	1 порт (для PTZ управления)
RS-232	Нет
Напряжение питания	48 – 53 В постоянного тока
Потребляемый ток	Не более 1,25 А (при 48 В) – 1,13 А (при 53 В)
Потребляемая мощность	Не более 7 Вт (без учета HDD)
Диапазон рабочих температур	От минус 10 °С до +55 °С
Относительная влажность воздуха	От 0 % до 90 %
Габаритные размеры	260x237,9x47,6 мм
Масса	0,53 кг без учета HDD

*Жесткий диск не входит в комплект поставки

BOLID RGG-0812

АНАЛОГОВЫЙ ВИДЕОРЕГИСТРАТОР



ОБНОВЛЕНИЕ



Описание

- Версия 3
- Запись звука с камер через коаксиальный кабель.
- Управление моторизированными приводами камер через коаксиальный кабель.

Технические характеристики

Процессор	Встроенный
ОС	LINUX
Аналоговые входы	8 каналов, BNC
CVI камера	4K, 6Mp, 5Mp, 4Mp, 1080P (25/30 к/с), 720P (50/60 к/с), 720P (25/30 к/с)
AHD камера	5Mp, 4Mp, 3Mp, 1080P (25/30), 720P (25/30 к/с)
TVI камера	5Mp, 4Mp, 3Mp, 1080P (25/30), 720P (25/30 к/с)
CVBS камера	PAL/NTSC
IP входы	8+8
Видеовыходы	1 HDMI, 1 VGA
Разрешение видеовыходов	HDMI: 3840x2160, 1920x1080, 1280x1024, 1280x720 VGA: 1920x1080, 1280x1024, 1280x720
Многооконный режим просмотра	Режим без IP-камер: 1/4/8/9 Гибридный режим: 1/4/8/9/16
Сжатие видеосигнала	H.265/H.264
Разрешение записи	4K, 6Mp, 5Mp, 4Mp, 3Mp, 1080P, 720P, 960H, D1, CIF
Скорость записи	Основной поток: 4K(1-7 к/с), 6Mp(1-10 к/с), 5Mp(1-12 к/с), 4K-N/4Mp/3Mp(1-15 к/с), 4M-N/1080P/720P/ 960H/ D1/CIF (1-25/30 к/с) Доп. поток: 960H(1-15 к/с), D1/CIF(1-25/30 к/с)

Битрейт на канал	32-6144 кбит/с на канал
Обмен данными	Приём: 128 Мбит/с, запись: 128 Мбит/с, передача: 128 Мбит/с
Режимы записи	Постоянная, по расписанию, по тревоге, по движению, видеоаналитика, POS
Видеоаналитика	Пересечение линии, оставленный предмет, пропавший предмет, распознавание лиц
Аудиовходы	1 вход, RCA 8 входов, BNC (звук по коаксиальному кабелю в формате CVI)
Аудиовыходы	1 выход, RCA
Сжатие аудиосигнала	G.711A, G.711Mu, PCM, AAC (только для 1 канала)
Резервное копирование	USB-накопитель/Сеть
Жесткий диск*	1 SATA порт, не более 10 Тб
Ethernet	1 порт RJ-45 (10/100/1000 Мбит/с)
Сетевые протоколы	HTTP, HTTPS, TCP/IP, IPv4, RTSP, UDP, SMTP, NTP, DHCP, DNS, DDNS, P2P
Максимальное количество пользователей	128
USB	2 порта (1 USB 2.0, 1 USB 3.0)
eSATA	Нет
RS-485	1 порт (для PTZ управления)
RS-232	Нет
Напряжение питания	12 В постоянного тока
Потребляемый ток	Не более 2 А
Потребляемая мощность	Не более 10 Вт (без учета HDD)
Диапазон рабочих температур	От минус 10 °С до +55 °С
Относительная влажность воздуха	От 0 % до 90 %
Габаритные размеры	260x237,9x47,6 мм
Масса	0,9 кг без HDD

*Жесткий диск не входит в комплект поставки

BOLID RGG-0822

АНАЛОГОВЫЙ ВИДЕОРЕГИСТРАТОР

ОБНОВЛЕНИЕ



Описание

- Версия 3
- Запись звука с камер через коаксиальный кабель.
- Управление моторизированными приводами камер через коаксиальный кабель.

Технические характеристики

Процессор	Встроенный
ОС	LINUX
Аналоговые входы	8 каналов, BNC
CVI камера	4К, 6Мп, 4Мп, 1080P (25/30 к/с), 720P (50/60 к/с), 720P (25/30 к/с)
AHD камера	5Мп, 4Мп, 3Мп, 1080P (25/30), 720P (25/30 к/с)
TVI камера	5Мп, 4Мп, 3Мп, 1080P (25/30), 720P (25/30 к/с)
CVBS камера	PAL/NTSC
IP входы	8+8
Видеовыходы	1 HDMI, 1 VGA
Разрешения видеовыходов	HDMI: 3840x2160, 1920x1080, 1280x1024, 1280x720 VGA: 1920x1080, 1280x1024, 1280x720
Многооконный режим	Режим без IP-камер: 1/4/8/9 Гибридный режим: 1/4/8/9/16
Сжатие видеосигнала	H.265/H.264
Разрешение записи	4К, 6Мп, 5Мп, 4Мп, 3Мп, 1080P, 720P, 960H, D1, CIF
Скорость записи	Осн. поток: 4К(1-7 к/с), 6Мп(1-10 к/с), 5Мп(1-12 к/с), 4К-N/4Мп/3Мп(1-15 к/с), 4М-N/1080P/720P/ 960H/ D1/ CIF (1-25/30 к/с) Доп. поток: 960H (1-15 к/с); D1/CIF (1-25/30 к/с)

Битрейт на канал	32-6144 кбит/с на канал
Обмен данными	Приём: 128 Мбит/с, запись: 128 Мбит/с, передача: 128 Мбит/с
Режимы записи	Постоянная, по расписанию, по тревоге, по движению, видеоаналитика, POS
Видеоаналитика	Пересечение линии, оставленный предмет, пропавший предмет, распознавание лиц
Аудиовходы	1 вход, RCA 8 входов, BNC (звук по коаксиальному кабелю в формате CVI)
Аудиовыходы	1 выход, RCA
Сжатие аудиосигнала	G.711A, G.711Mu, PCM, AAC (только для 1 канала)
Резервное копирование	USB-накопитель/Сеть
Жесткий диск*	2 SATA порта, не более 10 Тб каждый
Ethernet	1 порт RJ-45 (10/100/1000 Мбит/с)
Сетевые протоколы	HTTP, HTTPS, TCP/IP, IPv4, RTSP, UDP, SMTP, NTP, DHCP, DNS, DDNS, P2P
Максимальное количество пользователей	128
USB	2 порта (1 USB 2.0, 1 USB 3.0)
eSATA	Нет
RS-485	1 порт (для PTZ управления)
RS-232	Нет
Напряжение питания	12 В постоянного тока
Потребляемый ток	Не более 4 А
Потребляемая мощность	Не более 10 Вт (без учета HDD)
Диапазон рабочих температур	От минус 10 °С до +55 °С
Относительная влажность воздуха	От 10 % до 90 %
Габаритные размеры	375,0x289,5x53,0 мм
Масса	1,60 кг (без учета HDD)

*Жесткий диск не входит в комплект поставки

BOLID RGG-1622

АНАЛОГОВЫЙ ВИДЕОРЕГИСТРАТОР

ОБНОВЛЕНИЕ

Описание

- Версия 3
- Запись звука с камер через коаксиальный кабель.
- Управление моторизированными приводами камер через коаксиальный кабель.

Технические характеристики

Процессор	Встроенный
ОС	LINUX
Аналоговые входы	16 каналов, BNC
CVI камера	4K, 6Mp, 5Mp, 4Mp, 1080P (25/30 к/с), 720P (50/60 к/с), 720P (25/30 к/с)
AHD камера	5Mp, 4Mp, 3Mp, 1080P (25/30), 720P (25/30 к/с)
TVI камера	5Mp, 4Mp, 3Mp, 1080P (25/30), 720P (25/30 к/с)
CVBS камера	PAL/NTSC
IP входы	16*16
Видеовыходы	1 HDMI, 1 VGA
Разрешение видеовыходов	HDMI: 3840x2160, 1920x1080, 1280x1024, 1280x720 VGA: 1920x1080, 1280x1024, 1280x720
Многооконный режим	Гибридный режим: 1/4/8/9/16/25 Режим без IP-камер: 1/4/8/9/16/36
Сжатие видеосигнала	H.265/H.264
Разрешение записи	4K, 6Mp, 5Mp, 4Mp, 3Mp, 1080P, 720P, 960H, D1, CIF
Скорость записи	Осн. поток: 4K(1-7 к/с), 6Mp(1-10 к/с), 5Mp(1-12 к/с), 4K-N/4Mp/ 3Mp(1-15 к/с), 4M-N/1080P/720P/960H/ D1/ CIF (1-25/30 к/с) Доп. поток: 960H (1-15 к/с); D1/CIF (1-25/30 к/с)

Битрейт на канал	32-6144 кбит/с на канал
Обмен данными	Приём: 128 Мбит/с, запись: 128 Мбит/с, передача: 128 Мбит/с
Режимы записи	Постоянная, по расписанию, по тревоге, по движению, видеоаналитика, POS
Видеоаналитика	Пересечение линии, оставленный предмет, пропавший предмет, распознавание лиц
Аудиовходы	1 вход, RCA 16 входов, BNC (звук по коаксиальному кабелю в формате CVI)
Аудиовыходы	1 выход, RCA
Сжатие аудиосигнала	G.711A, G.711Mu, PCM, AAC (только для 1 канала)
Резервное копирование	USB-накопитель/Сеть
Жесткий диск*	2 SATA порта, не более 10 Тб каждый
Ethernet	1 порт RJ-45 (10/100/1000 Мбит/с)
Сетевые протоколы	HTTP, HTTPS, TCP/IP, IPv4, RTSP, UDP, SMTP, NTP, DHCP,
Максимальное количество пользователей	128
USB	2 порта (1 USB 2.0, 1 USB 3.0)
eSATA	Нет
RS-485	1 порт (для PTZ управления)
RS-232	Нет
Напряжение питания	12 В постоянного тока
Потребляемый ток	Не более 5 А
Потребляемая мощность	Не более 15 Вт (без учета HDD)
Диапазон рабочих температур	От минус 10 °С до +55 °С
Относительная влажность воздуха	От 0 % до 90 %
Габаритные размеры	375,0x289,5x53,0 мм
Масса	1,77 кг (без учета HDD)

*Жесткий диск не входит в комплект поставки

ВИДЕОСЕРВЕРЫ



Сетевой видеосервер для систем IP-видеонаблюдения. Предназначен для записи изображения, полученного с IP-видеокамер, воспроизведения из архива и трансляции видеоданных на удалённые рабочие места. Видеосервер состоит из аппаратной платформы и программного обеспечения

Обозначение видеосерверов

BC - X - Y - Z - G

BC - 25 - 12 - 1 - 3M

Где - X - среднее число видеокамер
 Y - полезный объем архива в терабайтах
 Z - Форм-фактор системного блока:
 (1, 2 - 2U в стойку 19")
 (3 - настольный вариант)
 G - конфигурация процессора
 M - буква M означает сервер с отображением.

BC-25-12-1-1, BC-25-12-3-1, BC-25-12-1-3M, BC-25-12-3-3M, BC-25-16-1-2, BC-25-16-3-2



ВИДЕОСЕРВЕРЫ С ПОДДЕРЖКОЙ ДО 25 КАМЕР
С КРЕПЛЕНИЕМ В 2U СТОЙКУ 19"



Технические характеристики

Наименование параметра	Видеосервер					
	BC-25-12-1-1	BC-25-12-1-3M	BC-25-16-1-2	BC-25-16-1-4M	BC-25-24-1-3	BC-25-24-1-5M
Форм фактор системного блока	2U в стойку 19"					
Программное обеспечение	Орион Видео Лайт					
Оперативная память RAM	16 Gb					
Сетевые интерфейсы	2x1000 Мбит/с					
SSD для ОС	240 Gb					
Процессор	Intel® Processors					
HDD (полезный объем)	12 TB		16 TB		24 TB	
Максимальный битрейт	180000 Кбит/с	360000 Кбит/с	240000 Кбит/с	480000 Кбит/с	360000 Кбит/с	520000 Кбит/с
Видеокарта	Интегрированная	Nvidia 2 Gb	Интегрированная	Nvidia 2 Gb	Интегрированная	Nvidia 2 Gb
Напряжение питания	220 В 50 Гц					
Потребляемая мощность	Не более 249 Вт	Не более 281 Вт	Не более 253 Вт	Не более 291 Вт	Не более 260 Вт	Не более 311 Вт

	BC-25-12-1-1	BC-25-12-1-3M	BC-25-16-1-2	BC-25-16-1-4M	BC-25-24-1-3	BC-25-24-1-5M
Интерфейс подключения мониторов	x1 VGA, DVI, HDMI	Mini Display Port	x1 VGA, DVI, HDMI	Mini Display Port	x1 VGA, DVI, HDMI	Mini Display Port
Количество мониторов для просмотра	-	до 4 (FullHD)	-	до 4 (FullHD)	-	до 4 (FullHD)
Диапазон рабочих температур	От +10 °C до +30 °C					
Относительная влажность воздуха	75%					
Габаритные размеры	437x43x503 мм					
Масса	12 кг		13,5 кг			14 кг
Временной режим работы	круглосуточно					
Средний срок службы, лет	5 лет					

BC-25-16-1-4M, BC-25-16-3-4M, BC-25-24-1-3, BC-25-24-3-3, BC-25-24-1-5M, BC-25-24-3-5M



НАСТОЛЬНЫЕ ВИДЕОСЕРВЕРЫ
С ПОДДЕРЖКОЙ ДО 25 КАМЕР



Технические характеристики

Наименование параметра	Видеосервер					
	BC-25-12-3-1	BC-25-12-3-3M	BC-25-16-3-2	BC-25-16-3-4M	BC-25-24-3-3	BC-25-24-3-5M
Форм фактор системного блока	MidTower					
Программное обеспечение	Орион Видео Лайт					
Оперативная память RAM	16 Gb					
Сетевые интерфейсы	2x 1000 Мбит/с					
SSD для ОС	240 Gb					
Процессор	Intel® Processors					
HDD (полезный объем)	12 TB		16 TB		24 TB	
Максимальный Битрейт	180000 Кбит/с	360000 Кбит/с	240000 Кбит/с	480000 Кбит/с	360000 Кбит/с	520000 Кбит/с
Видеокарта	Интегрированная	Nvidia 2 Gb	Интегрированная	Nvidia 2 Gb	Интегрированная	Nvidia 2 Gb
Напряжение питания	220 В 50 Гц					

	BC-25-12-3-1	BC-25-12-3-3M	BC-25-16-3-2	BC-25-16-3-4M	BC-25-24-3-3	BC-25-24-3-5M
Потребляемая мощность	Не более 251 Вт	Не более 283 Вт	Не более 255Вт	Не более 294 Вт	Не более 261 Вт	Не более 312 Вт
Интерфейс подключения мониторов	x1 VGA, DVI, HDMI	Mini Display Port	x1 VGA, DVI, HDMI	Mini Display Port	x1 VGA, DVI, HDMI	Mini Display Port
Количество мониторов для просмотра	-	до 4 (FullHD)	-	до 4 (FullHD)	-	до 4 (FullHD)
Диапазон рабочих температур	От +10 °C до +30 °C					
Относительная влажность воздуха	75%					
Габаритные размеры	198x425x525 мм					
Масса	14 кг		16 кг			18 кг
Временной режим работы	круглосуточно					
Средний срок службы, лет	5 лет					

BC-50-30-2-7, BC-50-30-2-8M, BC-50-30-2-8, BC-50-30-2-9M, BC-50-50-2-8, BC-50-50-2-9M



ВИДЕОСЕРВЕРЫ С ПОДДЕРЖКОЙ ДО 50 КАМЕР
С КРЕПЛЕНИЕМ В 2U СТОЙКУ 19"



Технические характеристики

Наименование параметра	Видеосервер					
	BC-50-30-2-7	BC-50-30-2-8M	BC-50-30-2-8	BC-50-30-2-9M	BC-50-50-2-8	BC-50-50-2-9M
Форм фактор системного блока	2U в стойку 19"					
Программное обеспечение	Орион Видео Лайт					
Максимальный Битрейт	720000 Кбит/с	720000 Кбит/с	720000 Кбит/с	810000 Кбит/с	810000 Кбит/с	810000 Кбит/с
Оперативная память RAM	16 Gb ECC	32 Gb ECC	16 Gb ECC	32 Gb ECC	16 Gb ECC	32 Gb ECC
Сетевые интерфейсы	x2 LAN 10 Gbit/s + IPMI 2.0 KVM с выделенным LAN-портом					
SSD для ОС	240 Gb					
Процессор	2x Intel Xeon Scalable					
HDD (полезный объем)	30 TB			50 TB		
Дисковый массив	RAID 5 (12x 3,5" корзины Hot-Swap SAS3/SATA3)					
Видеокарта	Интегрированная	Nvidia 2 Gb	Интегрированная	Nvidia 2 Gb	Интегрированная	Nvidia 2 Gb

	BC-50-30-2-7	BC-50-30-2-8M	BC-50-30-2-8	BC-50-30-2-9M	BC-50-50-2-8	BC-50-50-2-9M
Напряжение питания	220 В 50 Гц					
Блок питания	2x 1200Вт (1+1 резервный)					
Потребляемая мощность	Не более 422 Вт	Не более 468 Вт	Не более 433 Вт	Не более 513 Вт	Не более 461 Вт	Не более 540 Вт
Интерфейс подключения мониторов	x1 VGA, DVI, HDMI	Mini Display Port	x1 VGA, DVI, HDMI	Mini Display Port	x1 VGA, DVI, HDMI	Mini Display Port
Количество мониторов для просмотра	-	до 4 (FullHD)	-	до 4 (FullHD)	-	до 4 (FullHD)
Диапазон рабочих температур	От +10 °C до +30 °C					
Относительная влажность воздуха	75%					
Габаритные размеры	437x89x630 мм					
Масса	27 кг			28,5 кг		
Временной режим работы	круглосуточно					
Средний срок службы, лет	5 лет					

BC-50-30-3-7, BC-50-30-3-8M, BC-50-30-3-8, BC-50-30-3-9M, BC-50-50-3-8, BC-50-50-3-9M



НАСТОЛЬНЫЕ ВИДЕОСЕРВЕРЫ
С ПОДДЕРЖКОЙ ДО 50 КАМЕР



Технические характеристики

Наименование параметра	Видеосервер					
	BC-50-30-3-7	BC-50-30-3-8M	BC-50-30-3-8	BC-50-30-3-9M	BC-50-50-3-8	BC-50-50-3-9M
Форм фактор системного блока	4U Tower (напольный)					
Программное обеспечение	Орион Видео Лайт					
Максимальный Битрейт	720000 Кбит/с	720000 Кбит/с	720000 Кбит/с	810000 Кбит/с	810000 Кбит/с	810000 Кбит/с
Оперативная память RAM	16 Gb ECC	32 Gb ECC	16 Gb ECC	32 Gb ECC	16 Gb ECC	32 Gb ECC
Сетевые интерфейсы	x2 LAN 10 Gbit/s + IPMI 2.0 KVM с выделенным LAN-портом					
SSD для ОС	240 Gb					
Процессор	2x Intel Xeon Scalable					
HDD (полезный объем)	30 TB			50 TB		
Дисковый массив	RAID 5 (8x 3,5" корзины Hot-Swap SAS3/SATA3)					
Видеокарта	Интегрированная	Nvidia 2 Gb	Интегрированная	Nvidia 2 Gb	Интегрированная	Nvidia 2 Gb

	BC-50-30-3-7	BC-50-30-3-8M	BC-50-30-3-8	BC-50-30-3-9M	BC-50-50-3-8	BC-50-50-3-9M
Напряжение питания	220 В 50 Гц					
Потребляемая мощность	Не более 413 Вт	Не более 471 Вт	Не более 431 Вт	Не более 504 Вт	Не более 453 Вт	Не более 531 Вт
Интерфейс подключения мониторов	x1 VGA	Mini Display Port	x1 VGA	Mini Display Port	x1 VGA	Mini Display Port
Количество мониторов для просмотра	-	до 4 (FullHD)	-	до 4 (FullHD)	-	до 4 (FullHD)
Диапазон рабочих температур	От +10 °C до +30 °C					
Относительная влажность воздуха	75%					
Габаритные размеры	178x452x648 мм					
Масса	33 кг			34,5 кг		
Временной режим работы	круглосуточно					
Средний срок службы, лет	5 лет					

BC-75-40-2-8, BC-75-40-2-9M, BC-75-48-2-9, BC-75-48-2-10M, BC-75-80-2-10, BC-75-80-2-11M



ВИДЕОСЕРВЕРЫ С ПОДДЕРЖКОЙ ДО 75 КАМЕР
С КРЕПЛЕНИЕМ В 2U СТОЙКУ 19"



Технические характеристики

Наименование параметра	Видеосервер					
	BC-75-40-2-8	BC-75-40-2-9M	BC-75-48-2-9	BC-75-48-2-10M	BC-75-80-2-10	BC-75-80-2-11M
Форм фактор системного блока	2U в стойку 19"					
Программное обеспечение	Орион Видео Лайт					
Максимальный Битрейт	720000 Кбит/с	810000 Кбит/с	810000 Кбит/с	870000 Кбит/с	870000 Кбит/с	920000 Кбит/с
Оперативная память RAM	16 Gb ECC	32 Gb ECC	16 Gb ECC	32 Gb ECC	16 Gb ECC	32 Gb ECC
Сетевые интерфейсы	x2 LAN 10 Gbit/s + IPMI 2.0 KVM с выделенным LAN-портом					
SSD для ОС	240 Gb					
Процессор	2x Intel Xeon Scalable					
HDD (полезный объем)	40 TB	48 TB		80 TB		
Дисковый массив	RAID 6 (12x 3.5" корзины Hot-Swap SAS3/SATA3)					
Видеокарта	Интегрированная	Nvidia 2 Gb	Интегрированная	Nvidia 2 Gb	Интегрированная	Nvidia 2 Gb

	BC-75-40-2-8	BC-75-40-2-9M	BC-75-48-2-9	BC-75-48-2-10M	BC-75-80-2-10	BC-75-80-2-11M
Напряжение питания	220 В 50 Гц					
Блок питания	2x 1200Вт (1+1 резервный)					
Потребляемая мощность	Не более 452 Вт	Не более 534 Вт	Не более 514 Вт	Не более 567 Вт	Не более 585 Вт	Не более 617 Вт
Интерфейс подключения мониторов	x1 VGA, DVI, HDMI	Mini Display Port	x1 VGA, DVI, HDMI	Mini Display Port	x1 VGA, DVI, HDMI	Mini Display Port
Количество мониторов для просмотра	-	до 4 (FullHD)	-	до 4 (FullHD)	-	до 4 (FullHD)
Диапазон рабочих температур	От +10 °C до +30 °C					
Относительная влажность воздуха	75%					
Габаритные размеры	437x89x630 мм					
Масса	28 кг		29,5 кг		33 кг	
Временной режим работы	круглосуточно					
Средний срок службы, лет	5 лет					

BC-75-40-3-8, BC-75-40-3-9M, BC-75-48-3-9, BC-75-48-3-10M, BC-75-80-3-10, BC-75-80-3-11M



НАСТОЛЬНЫЕ ВИДЕОСЕРВЕРЫ
С ПОДДЕРЖКОЙ ДО 75 КАМЕР



Технические характеристики

Наименование параметра	Видеосервер					
	BC-75-40-3-8	BC-75-40-3-9M	BC-75-48-3-9	BC-75-48-3-10M	BC-75-80-3-10	BC-75-80-3-11M
Форм фактор системного блока	4U Tower (напольный)					
Программное обеспечение	Орион Видео Лайт					
Максимальный Битрейт	720000 Кбит/с	810000 Кбит/с	810000 Кбит/с	870000 Кбит/с	870000 Кбит/с	920000 Кбит/с
Оперативная память RAM	16 Gb ECC	32 Gb ECC	16 Gb ECC	32 Gb ECC	16 Gb ECC	32 Gb ECC
Сетевые интерфейсы	x2 LAN 10 Gbit/s + IPMI 2.0 KVM с выделенным LAN-портом					
SSD для ОС	240 Gb					
Процессор	2x Intel Xeon Scalable					
HDD (полезный объем)	40 TB	48 TB		80 TB		
Дисковый массив	RAID 6 (8x 3,5" корзины Hot-Swap SAS3/SATA3)					
Видеокарта	Интегрированная	Nvidia 2 Gb	Интегрированная	Nvidia 2 Gb	Интегрированная	Nvidia 2 Gb

	BC-75-40-3-8	BC-75-40-3-9M	BC-75-48-3-9	BC-75-48-3-10M	BC-75-80-3-10	BC-75-80-3-11M
Напряжение питания	220 В 50 Гц					
Потребляемая мощность	Не более 446 Вт	Не более 524 Вт	Не более 506 Вт	Не более 558 Вт	Не более 577 Вт	Не более 614 Вт
Интерфейсы подключения мониторов	x1 VGA	Mini Display Port	x1 VGA	Mini Display Port	x1 VGA	Mini Display Port
Количество мониторов для просмотра	-	до 4 (FullHD)	-	до 4 (FullHD)	-	до 4 (FullHD)
Диапазон рабочих температур	От +10 °С до +30 °С					
Относительная влажность воздуха	75%					
Габаритные размеры	178x452x648 мм					
Масса	33 кг	35 кг		34,5 кг		
Временной режим работы	круглосуточно					
Средний срок службы, лет	5 лет					

BC-125-70-2-9, BC-125-70-2-10M, BC-125-72-2-10, BC-125-72-2-11M, BC-125-120-2-11, BC-125-120-2-12M



ВИДЕОСЕРВЕРЫ С ПОДДЕРЖКОЙ ДО 125 КАМЕР
С КРЕПЛЕНИЕМ В 2U СТОЙКУ 19"



Технические характеристики

Наименование параметра	Видеосервер					
	BC-125-70-2-9	BC-125-70-2-10M	BC-125-72-2-10	BC-125-72-2-11M	BC-125-120-2-11	BC-125-120-2-12M
Форм фактор системного блока	2U в стойку 19"					
Программное обеспечение	Орион Видео Лайт					
Максимальный Битрейт	810000 Кбит/с	870000 Кбит/с	870000 Кбит/с	920000 Кбит/с	920000 Кбит/с	990000 Кбит/с
Оперативная память RAM	32 Gb					
Сетевые интерфейсы	x2 LAN 10 Gbit/s + IPMI 2.0 KVM с выделенным LAN-портом					
SSD для ОС	240 Gb					
Процессор	2x Intel Xeon Scalable					
HDD (полезный объем)	70 TB		72 TB			120 TB
Дисковый массив	RAID 6 (12x 3,5" корзины Hot-Swap SAS3/SATA3)					
Видеокарта	Интегрированная	Nvidia 2 Gb	Интегрированная	Nvidia 2 Gb	Интегрированная	Nvidia 2 Gb

	BC-125-70-2-9	BC-125-70-2-10M	BC-125-72-2-10	BC-125-72-2-11M	BC-125-120-2-11	BC-125-120-2-12M
Напряжение питания	220 В 50 Гц					
Блок питания	2x 1200Вт (1+1 резервный)					
Потребляемая мощность	Не более 528 Вт	Не более 618 Вт	Не более 601 Вт	Не более 636 Вт	Не более 641 Вт	Не более 685 Вт
Интерфейс подключения мониторов	x1 VGA, DVI, HDMI	Mini Display Port	x1 VGA, DVI, HDMI	Mini Display Port	x1 VGA, DVI, HDMI	Mini Display Port
Количество мониторов для просмотра	-	до 4 (FullHD)	-	до 4 (FullHD)	-	до 4 (FullHD)
Диапазон рабочих температур	От +10 °C до +30 °C					
Относительная влажность воздуха	75%					
Габаритные размеры	437x89x630 мм					
Масса	32 кг			33 кг		
Временной режим работы	круглосуточно					
Средний срок службы, лет	5 лет					

BC-125-70-3-9, BC-125-70-3-10M, BC-125-72-3-10, BC-125-72-3-11M, BC-125-120-3-11, BC-125-120-3-12M



НАСТОЛЬНЫЕ ВИДЕОСЕРВЕРЫ
С ПОДДЕРЖКОЙ ДО 125 КАМЕР



Технические характеристики

Наименование параметра	Видеосервер					
	BC-125-70-3-9	BC-125-70-3-10M	BC-125-72-3-10	BC-125-72-3-11M	BC-125-120-3-11	BC-125-120-3-12M
Форм фактор системного блока	4U Tower (напольный)					
Программное обеспечение	Орион Видео Лайт					
Максимальный Битрейт	810000 Кбит/с	870000 Кбит/с	870000 Кбит/с	920000 Кбит/с	920000 Кбит/с	990000 Кбит/с
Оперативная память RAM	32 Gb					
Сетевые интерфейсы	x2 LAN 10 Gbit/s + IPMI 2.0 KVM с выделенным LAN-портом					
SSD для ОС	240 Gb					
Процессор	2x Intel Xeon Scalable					
HDD (полезный объем)	70 TB	72 TB		120 TB		
Дисковый массив	RAID 6 (10x 3,5" корзины Hot-Swap SAS3/SATA3)					

	BC-125-70-3-9	BC-125-70-3-10M	BC-125-72-3-10	BC-75-72-3-11M	BC-75-120-3-11	BC-125-120-3-12M
Видеокарта	Интегрированная	Nvidia 2 Gb	Интегрированная	Nvidia 2 Gb	Интегрированная	Nvidia 2 Gb
Напряжение питания	220 В 50 Гц					
Потребляемая мощность	Не более 569 Вт	Не более 623 Вт	Не более 597 Вт	Не более 628 Вт	Не более 637 Вт	Не более 678 Вт
Интерфейс подключения мониторов	x1 VGA	Mini Display Port	x1 VGA	Mini Display Port	x1 VGA	Mini Display Port
Количество мониторов для просмотра	-	до 4 (FullHD)	-	до 4 (FullHD)	-	до 4 (FullHD)
Диапазон рабочих температур	От +10 °C до +30 °C					
Относительная влажность воздуха	75%					
Габаритные размеры	178x452x648 мм					
Масса	36 кг			39 кг		
Временной режим работы	круглосуточно					
Средний срок службы, лет	5 лет					



УДАЛЁННЫЕ РАБОЧИЕ МЕСТА



Удалённое рабочее место оператора видеонаблюдения. Предназначено для непрерывного отображения, и воспроизведения видеоизображения, полученного с видеокамер в режиме реального времени или с архива видеоданных сервера

Обозначение видеосерверов

УРМ - X - YМ

УРМ - 1 - 4М

Где X - конфигурация процессора
Y - количество мониторов просмотра



УРМ-1-2М, УРМ-1-4М, УРМ-1-8М, УРМ-1-16М

УДАЛЁННОЕ РАБОЧЕЕ МЕСТО С ПОДДЕРЖКОЙ ДО 25 КАМЕР



Технические характеристики

Наименование параметра	УРМ-1-2М	УРМ-1-4М	УРМ-1-8М	УРМ-1-16М
Форм фактор системного блока	ATX Midi-Tower			
Процессор	Intel® Processors			
Оперативная память RAM	16 Gb			
Сетевые интерфейсы	1x 2500 Мбит/с			
SSD для ОС	250 Gb			
Напряжение питания	220 В 50 Гц			
Потребляемая мощность	Не более 256 Вт	Не более 278 Вт	Не более 321 Вт	Не более 601 Вт
Интерфейс подключения мониторов	VGA, DVI, HDMI	Mini Display Port		
Количество мониторов для просмотра	до 2 (FullHD)	до 4 (FullHD)	до 8 (FullHD)	до 16 (FullHD)
Программное обеспечение	Орион Видео Лайт			
Диапазон рабочих температур	От +10 °С до +30 °С			
Масса	8 кг	9 кг	10 кг	
Габаритные размеры	204x409x455 мм			
Временной режим работы	круглосуточно			
Средний срок службы, лет	5 лет			



УРМ-2-2М, УРМ-2-4М, УРМ-2-8М, УРМ-2-16М, УРМ-3-2М, УРМ-3-4М, УРМ-3-8М, УРМ-3-16М, УРМ-4-2М УРМ-4-4М, УРМ-4-8М, УРМ-4-16М



УДАЛЁННОЕ РАБОЧЕЕ МЕСТО
С ПОДДЕРЖКОЙ ДО 50 КАМЕР

Технические характеристики

Наименование параметра	УРМ-2-2М	УРМ-2-4М	УРМ-2-8М	УРМ-2-16М	УРМ-3-2М
Форм фактор системного блока	ATX Midi-Tower				
Процессор	Intel® Processors				
Оперативная память RAM	16 Gb				
Сетевые интерфейсы	1x 2500 Мбит/с		2x 10000 Мбит/с	1x 2500 Мбит/с	
SSD для ОС	250 Gb				
Напряжение питания	220 В 50 Гц				
Потребляемая мощность, не более	Не более 275 Вт	Не более 298 Вт	Не более 351 Вт	Не более 614Вт	Не более 297 Вт
Интерфейс подключения мониторов	VGA, DVI, HDMI	Mini Display Port			VGA, DVI, HDMI
Количество мониторов для просмотра	до 2 (FullHD)	до 4 (FullHD)	до 8 (FullHD)	до 16 (FullHD)	до 2 (FullHD)
Программное обеспечение	Орион Видео Лайт				
Диапазон рабочих температур	От +10 °С до +30 °С				
Масса	8 кг	9 кг	10 кг	8 кг	
Габаритные размеры	204x409x455 мм				
Временной режим работы	круглосуточно				
Ср. срок службы	5 лет				



УРМ-3-4М	УРМ-3-8М	УРМ-3-16М	УРМ-4-2М	УРМ-4-4М	УРМ-4-8М	УРМ-4-16М
ATX Midi-Tower						
Intel® Processors						
16 Gb		32 Gb	16 Gb	32 Gb		
1x 2500 Мбит/с		2x 10000 Мбит/с	1x 2500 Мбит/с			2x 10000 Мбит/с
250 Gb						
220 В 50 Гц						
Не более 314 Вт	Не более 372 Вт	Не более 652 Вт	Не более 307 Вт	Не более 331 Вт	Не более 398 Вт	Не более 671 Вт
Mini Display Port			VGA, DVI, HDMI	Mini Display Port		
до 4 (FullHD)	до 8 (FullHD)	до 16 (FullHD)	До 2 (FullHD)	до 4 (FullHD)	до 8 (FullHD)	до 16 (FullHD)
Орион Видео Лайт						
От +10 °С до +30 °С						
8 кг	9 кг	10 кг	8 кг		9 кг	10 кг
204x409x455 мм						
круглосуточно						
5 лет						



УРМ-4-2М, УРМ-4-4М, УРМ-4-8М, УРМ-5-2М, УРМ-4-16М, УРМ-5-4М, УРМ-5-8М, УРМ-5-16М



УДАЛЁННОЕ РАБОЧЕЕ МЕСТО
С ПОДДЕРЖКОЙ ДО 125 КАМЕР

Технические характеристики

Наименование параметра	УРМ-4-2М	УРМ-4-4М	УРМ-4-8М	УРМ-4-16М
Форм фактор системного блока	ATX Midi-Tower			
Процессор	Intel® Processors			
Оперативная память RAM	32 Gb			
Сетевые интерфейсы	1x 2500 Мбит/с			2x 10000 Мбит/с
SSD для ОС	250 Gb			
Напряжение питания	220 В 50 Гц			
Потребляемая мощность, не более	Не более 307 Вт	Не более 331 Вт	Не более 398 Вт	Не более 671 Вт
Интерфейс подключения мониторов	VGA, DVI, HDMI	Mini Display Port		
Количество мониторов для просмотра	до 2 (FullHD)	до 4 (FullHD)	до 8 (FullHD)	до 16 (FullHD)
Программное обеспечение	Орион Видео Лайт			
Диапазон рабочих температур	От +10 °С до +30 °С			
Масса	8 кг		9 кг	10 кг
Габаритные размеры	204x409x455 мм			
Временной режим работы	круглосуточно			
Средний срок службы	5 лет			



УРМ-5-2М	УРМ-5-4М	УРМ-5-8М	УРМ-5-16М
ATX Midi-Tower			
Intel® Processors			
32 Gb			64 Gb
1x 2500 Мбит/с			2x 10000 Мбит/с
250 Gb			
220 В 50 Гц			
Не более 323 Вт	Не более 386 Вт	Не более 428 Вт	Не более 701 Вт
VGA, DVI, HDMI	Mini Display Port		
до 2 (FullHD)	до 4 (FullHD)	до 8 (FullHD)	до 16 (FullHD)
Орион Видео Лайт			
От +10 °С до +30 °С			
8 кг		9 кг	10 кг
204x409x455 мм			
круглосуточно			
5 лет			



ПРОГРАММНОЕ ОБЕСПЕЧЕНИЕ



Программное обеспечение для организации локальной системы видеонаблюдения с использованием камер и видеорегистраторов

«Орион Видео Лайт»
«Калькулятор видеосистем»



ПРОГРАММНОЕ ОБЕСПЕЧЕНИЕ «ОРИОН ВИДЕО ЛАЙТ»

Программное обеспечение «Орион Видео Лайт» предназначено для организации локальной системы видеонаблюдения с использованием камер и видеорегистраторов производства ЗАО НВП «Болид».



«Орион Видео Лайт» позволяет искать и настраивать камеры и видеорегистраторы «Болид», просматривать «живое» видео, делать скриншоты с выбранных камер и производить запись в архив. Также программа может управлять камерами, оснащенными PTZ или моторизованным объективом. «Орион Видео Лайт» позволяет использовать видеоаналитику камер «Болид» и работать с камерами, имеющими fisheye-объектив. Программа имеет удобный пользовательский интерфейс, позволяет

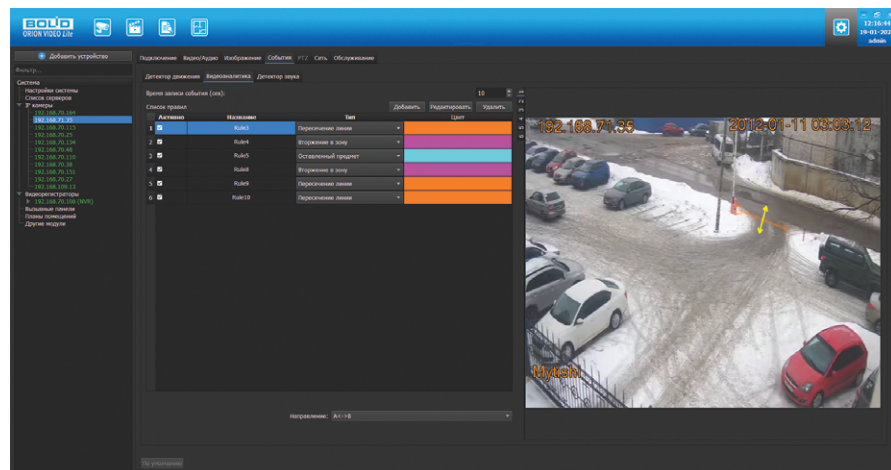

группировать камеры и настраивать отображение таким образом, каким удобно оператору. Программа позволяет настраивать видеопотоки камер, параметры изображения, события видеоаналитики, PTZ, сетевые настройки и настройки доступа к камерам.

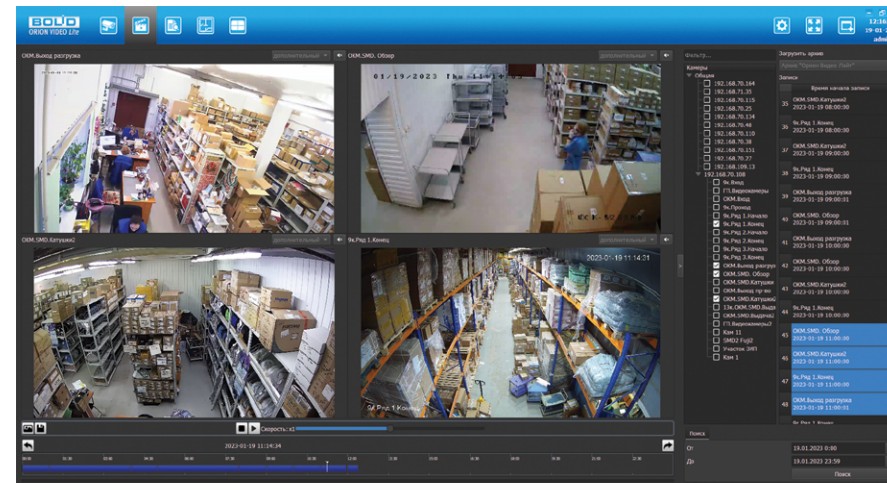

«Орион Видео Лайт» обладает возможностью также настраивать параметры записи архива, раскладку видеокон, имеет систему прав пользователей.

«Орион Видео Лайт» имеет возможность воспроизводить архив как сделанный с помощью программы, так и с помощью видеорегистраторов «Болид». Можно воспроизводить видео с разной скоростью и перемещаться по таймлайну. Поддерживаются функции экспорта видео и кадра из архива.

Системные требования (для 32 камер): процессор Intel Core i5-4690, оперативная память 8 Гб, жесткий диск 6 Тбайт, операционная система Windows 7 Service Pack 1 x64, Windows 8.1 или Windows 10.

Для использования в «Орион Видео Лайт» камер сторонних производителей требуется ключ защиты ПО «Видеосистема Орион Про».

Обновления в версии 1.3

- Клиент-серверная архитектура, позволяющая организовать несколько клиентских рабочих мест с одним сервером.
- Возможность открытия нескольких окон для работы с разными страницами ПО («живое видео», архив, настройки).
- Журнал событий в отдельном перемещаемом окне с возможностью поиска по событиям.
- Новый плеер архива с поддержкой DirectX, позволяющий организовать большее количество окон просмотра архива.
- Поддержка камер сторонних производителей по ONVIF.
- Добавление новых типов пользователей и расширение возможностей разграничения полномочий в ПО.
- Функция автоматического обновления ПО.

**Обновления в версии 1.4**

- Многосерверный режим – возможность подключения одного клиента к нескольким серверам «Орион Видео Лайт».
- Интеграция распознавания номеров «Орион Авто» (платная функция).
- Интеграция распознавания лиц Tevian (платная функция).
- Просмотр видеоархива в журнале событий.
- Поддержка пульта BOLID RC-01.

Обновления в версии 1.4.1

- Интеграция вызывных панелей. Реализован функционал: добавление панелей, обработка вызова, диалог с пользователем, открытие двери.
- Расширение возможностей видеоаналитики. Добавлены функции детекции лиц, исчезнувшего предмета, тепловой карты.
- Интеграция камер по RTSP (платная функция).
- Просмотр архива с SD-карты камеры.
- Функция тревожного монитора.

Обновления в версии 1.4.2

- Улучшение работы модуля чистки архива, в том числе с большими БД
- Деворпинг fisheye в плеере архива
- Доработки в журнал событий
- Улучшение интерфейса, добавление новых настроек ПО
- Оптимизация работы ПО
- Исправление ошибок, выявленных клиентами
- Исправление прочих ошибок

Обновления в версии 1.4.3

- Развитие интеграции вызывных панелей «Болид»
- Интеграция планов помещений
- Интеграция многопоточной записи
- Новый формат видеоархива
- Функционал синхронизации PTZ
- Оптимизация работы ПО (синхронизация рабочих мест, видеоаналитика, настройки камер, поиск)
- Форма регистрации пользователей

Обновления в версии 1.4.4

- Доработан пользовательский интерфейс
- Теперь доступны:
 - более удобные настройки записи в архив
 - управление аналитикой камер и отображения статистики
 - возможность фильтровать события в журналах записей
- Реализована поддержка сетевых хранилищ
- Разработан сервис критических уведомлений – теперь при возникновении критических событий при работе видеосистемы оператор сразу же получит оповещение (например, при отключении камер или возникновении ошибки доступа к видеоархиву)
- Внедрен новый алгоритм распознавания автомобильных номеров и использована улучшенная система идентификации лиц, которые позволили достичь более высокой точности распознавания
- Обновлены версии библиотеки с поддержкой аппаратного декодирования видео. Это позволило улучшить производительность и скорость обработки видеопотока.
- Внедрена система лицензирования для использования видеокамер сторонних производителей.

ПРОГРАММНОЕ ОБЕСПЕЧЕНИЕ

«ОРИОН ВИДЕО 2.0»

Программное обеспечение «Орион Видео 2.0» предназначено для организации профессиональной локальной системы видеонаблюдения с использованием камер, видеорегистраторов, видеосерверов и вызывных панелей производства ЗАО НВП «Болид», а также камер, с поддержкой ONVIF*.

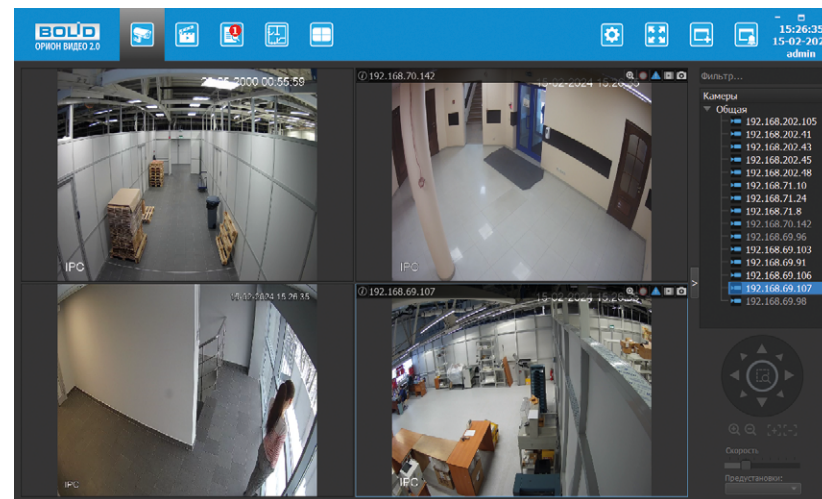
**Функциональные возможности:**

- Интеграция с АРМ «Орион Про» 1.20.3.9 и выше.
- Клиент-серверная архитектура
- Поддержка планов помещений
- Поддержка встроенной аналитики камер «Болид»
- Интеграция видеорегистраторов и вызывных панелей
- Управление PTZ-камерами
- Распознавание лиц и автономеров

КАЛЬКУЛЯТОР РАСЧЁТА ПАРАМЕТРОВ ВИДЕОСИСТЕМ

Программа используется для предварительных расчетов системных требований оборудования для построения видеосистем. Программа поддерживает готовые конфигурации серверов производства ЗАО НВП «Болид».

Системные требования: операционная система Windows 7 Service Pack 1 x64, Windows 8.1 или Windows 10.

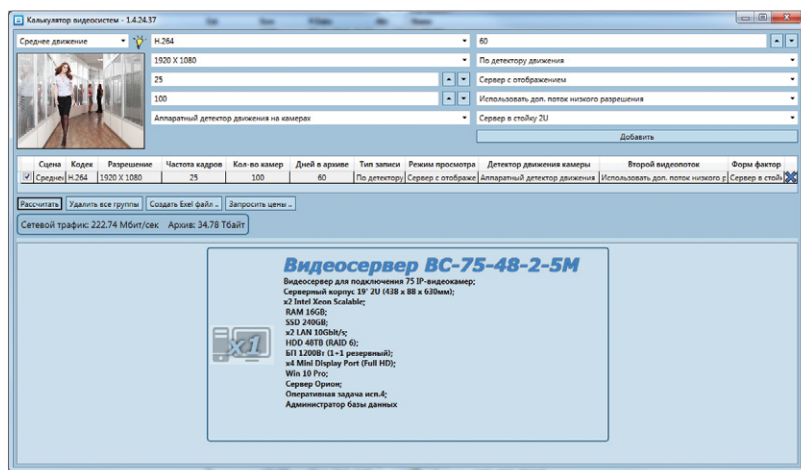

Функциональные возможности программы:

- Поддержка 4 типов сцен: малое движение, среднее движение, большое движение, очень большое движение.
- Поддерживаемые кодеки: Motion JPEG, H.264, H.265.
- Поддерживаемые разрешения: от 320x240 до 3840x2160.
- Частота кадров в секунду: от 1 до 60.
- Количество камер: от 1 до 1000.
- Количество дней в архиве: от 1 до 3650.
- Типы записи: без записи, постоянная, по детектору движения.
- Исполнение сервера: сервер с отображением, сервер без отображения, АРМ оператора.
- Форм-фактор сервера: сервер 1U, сервер 2U, настольное исполнение.
- Выгрузка расчетов в Excel.
- Отправка расчетов по электронной почте в отдел продаж ЗАО НВП «Болид».

МОНИТОРЫ



Периферийное оборудование для отображения информации

Мониторы: BOLID MO-122, BOLID MO-132



BOLID MO-122

МОНИТОР



Описание

- Версия 3
- Диагональ: 21,5"
- Разрешение: 1920x1080 пикселей
- Видеовходы: 1 HDMI, 1 VGA
- Встроенный динамик: 1,5x2 Вт
- Дополнительное крепление: VESA 75x75 мм

Технические характеристики

Диагональ	21,5"
Разрешение	1920x1080 пикселей
Яркость подсветки	250 кд/м ²
Контраст	3000:1
Время отклика	5 мс
Углы обзора	170°/160° (горизонтальный/вертикальный)
Видеовходы	1 HDMI, 1 VGA
Аудиовход	1
Потребляемая мощность	Не более 15 Вт (вкл.) Не более 0,5 Вт (в режиме ожидания)
Напряжение питания	12 В постоянного тока
Диапазон рабочих температур	От 0 °С до +40 °С
Относительная влажность воздуха	От 10 % до 85 %
Габаритные размеры	491,7x38x285,1 мм
Масса	2,3 кг

BOLID MO-132

МОНИТОР



ОБНОВЛЕНИЕ



Описание

- Версия 3
- Диагональ: 31,5"
- Разрешение: 1920x1080 пикселей
- Видеовходы: 1 HDMI, 1 VGA
- Встроенный динамик: 2x2 Вт
- Дополнительное крепление: VESA 100x100 мм

Технические характеристики

Диагональ	31,5"
Разрешение	1920x1080 пикселей
Яркость подсветки	250 кд/м ²
Контраст	1200:1
Время отклика	6,5 мс
Углы обзора	178°/178° (горизонтальный/вертикальный)
Видеовходы	1 HDMI, 1 VGA
Аудиовход	1
Потребляемая мощность	Не более 34,5 Вт (вкл.) Не более 0,5 Вт (в режиме ожидания)
Напряжение питания	12 В постоянного тока
Диапазон рабочих температур	От 0 °С до +50 °С
Относительная влажность воздуха	От 10 % до 85 %
Габаритные размеры	715x425x44 мм (без подставки) 715x530x261 мм (с подставкой)
Масса	6,91 кг



СЕТЕВОЕ ОБОРУДОВАНИЕ



Предназначены для соединения нескольких узлов компьютерной сети в пределах одного или нескольких сегментов сети, а также для передачи питания на различные устройства и периферию, благодаря поддержке технологии PoE

Коммутаторы сетевые неуправляемые: BOLID SW-104, BOLID SW-108

Коммутаторы сетевые управляемые: BOLID SW-204, BOLID SW-216, BOLID SW-224, BOLID SW-324

SFP-модули: BOLID SFP-GSM-3D, BOLID SFP-XMM-1D, BOLID SFP-GMM-1D, BOLID SFP-GSM-3SA, BOLID SFP-GSM-3SB



BOLID SW-104

КОММУТАТОР СЕТЕВОЙ



Описание

- Версия 3

Технические характеристики

Конфигурация портов	Порт № 1 - 4: RJ-45 10/100 Мбит/с (PoE) Порт №5: RJ-45 10/100/1000 Мбит/с (Uplink) Порт № 6: SFP 100/1000 Мбит/с (Uplink)
Предельное напряжение имп. помех	4 кВ/2 кВ*
Напряжение питания	48 – 57 В постоянного тока
Потребляемый ток	1,35 А (при 48 В) – 1,15 А (при 57 В)
Потребляемая мощность	2,5 Вт в дежурном режиме, 62,5 Вт при полной нагрузке
Коммутационная матрица	6,80 Gbps
Маршрутизация пакетов	3,57 Mpps
Поддерживаемые стандарты	IEEE 802.3, IEEE 802.3u, IEEE 802.3X, IEEE 802.3ab, IEEE 802.3z
Стандарты PoE	IEEE802.3af, IEEE802.3at, Hi-PoE
Мощность PoE портов	Порт №1: не более 60 Вт (на порт) Порт № 2 – 4: не более 30 Вт (на порт) Всего: не более 60 Вт
Диапазон рабочих температур	От минус 30 °С до +65 °С
Относительная влажность воздуха	От 5 % до 95 %
Габаритные размеры	150x100x30 мм
Масса	0,45 кг

*В зависимости от синфазного или разностного сигналов



BOLID SW-204

КОММУТАТОР СЕТЕВОЙ



Описание

- Версия 1

Технические характеристики

Конфигурация портов	Порт № 1 – 3: RJ-45 10/100 Мбит/с (PoE/PoE+) Порт № 4: RJ-45 10/100/1000 Мбит/с (PoE/ PoE+/Hi-PoE) Порт № 5 – 6: SFP 1000 Мбит/с
Предельное напряжение имп. помех	4 кВ/2 кВ*
Напряжение питания	48 – 57 В постоянного тока
Потребляемый ток	2,5 А (Макс.)
Потребляемая мощность	5 Вт в дежурном режиме, 120 Вт при полной нагрузке
Коммутационная матрица	6,8 Gbps
Маршрутизация пакетов	4,91 Mpps
Стандарты PoE	PoE(802.3af), PoE+(802.3at), Hi-PoE
Мощность PoE портов	Порт № 1 – 3: не более 30 Вт (на порт) Порт № 4: не более 60 Вт (на порт) Всего: не более 120 Вт
Диапазон рабочих температур	От минус 30 °С до +65 °С
Относительная влажность воздуха	От 10 % до 90 %
Габаритные размеры	150x100x30 мм
Масса	0,48 кг

*В зависимости от синфазного или разностного сигналов



BOLID SW-108

КОММУТАТОР СЕТЕВОЙ



Описание

- Версия 3

Технические характеристики

Конфигурация портов	Порт № 1 – 8: RJ-45 10/100 Мбит/с (PoE) Порт № 9: RJ-45 10/100/1000 Мбит/с (Uplink) Порт № 10: SFP 1000 Мбит/с (Uplink)
Предельное напряжение имп. помех	4 кВ/2 кВ*
Напряжение питания	48 – 57 В постоянного тока
Потребляемый ток	2 А (при 48 В) – 1,68 А (при 57 В)
Потребляемая мощность	6,3 Вт в дежурном режиме, 96 Вт при полной нагрузке
Коммутационная матрица	7,60 Gbps
Маршрутизация пакетов	4,17 Mpps
Поддерживаемые стандарты	IEEE 802.3, IEEE 802.3u, IEEE 802.3X, IEEE 802.3ab, IEEE 802.3z
Стандарты PoE	IEEE802.3af, IEEE802.3at, Hi-PoE, IEEE802.3bt
Мощность PoE портов	Порт №1 – 2: не более 90 Вт (на порт) Порт № 3 – 8: не более 30 Вт (на порт) Всего: не более 90 Вт
Диапазон рабочих температур	От минус 30 °С до +65 °С
Относительная влажность воздуха	От 5 % до 95 %
Габаритные размеры	150x100x42 мм
Масса	0,57 кг

*В зависимости от синфазного или разностного сигналов



BOLID SW-216

КОММУТАТОР СЕТЕВОЙ



Описание

- Версия 3

Технические характеристики

Конфигурация портов	Порт № 1 – 16: RJ-45 10/100 Мбит/с (PoE) Порт № 17 – 18: 2 комбо – порта RJ-45 10/100/1000 Мбит/с (uplink) Порт № 17 – 18: 2 комбо – порта SFP 1000 Мбит/с (uplink)
Предельное напряжение имп. помех	2 кВ/2 кВ*
Напряжение питания	100 – 240 В переменного тока
Потребляемый ток	4 А
Потребляемая мощность	20 Вт в дежурном режиме, 400 Вт при полной нагрузке
Коммутационная матрица	8,8 Gbps
Маршрутизация пакетов	5,36 Mpps
Поддерживаемые стандарты	IEEE 802.3, IEEE 802.3u, IEEE 802.3x, IEEE 802.3ab, IEEE 802.3z
Стандарты PoE	IEEE802.3af, IEEE802.3at, Hi-PoE, IEEE802.3bt
Мощность PoE портов	Порт №1 – 2: не более 90 Вт (на порт) Порт № 3 – 16: не более 30 Вт (на порт) Всего: не более 240 Вт
Диапазон рабочих температур	От минус 10 °С до +55 °С
Относительная влажность воздуха	От 10 % до 90 %
Габаритные размеры	440x300x44 мм
Масса	3,51 кг

*В зависимости от синфазного или разностного сигналов



BOLID SW-224

КОММУТАТОР СЕТЕВОЙ



Описание

- Версия 3

Технические характеристики

Конфигурация портов	Порт № 1 – 24: RJ-45 10/100 Мбит/с (PoE) Порт № 25 – 26: 2 комбо-порта RJ-45 10/100/1000 Мбит/с (uplink) Порт № 25 – 26: 2 комбо-порта SFP 1000 Мбит/с (uplink)
Напряжение питания	100 – 240 В переменного тока
Потребляемый ток	6 А
Потребляемая мощность	10 Вт в дежурном режиме, 600 Вт при полной нагрузке
Коммутационная матрица	8,8 Gbps
Маршрутизация пакетов	6,55 Mpps
Поддерживаемые стандарты	IEEE 802.3, IEEE 802.3u, IEEE 802.3X, IEEE 802.3ab, IEEE 802.3z
Стандарты PoE	IEEE802.3af, IEEE802.3at, Hi-PoE, IEEE802.3bt
Мощность PoE портов	Порт №1 – 2: не более 90 Вт (на порт) Порт № 3 – 24: не более 30 Вт (на порт) Всего: не более 360 Вт
Предельное напряжение имп. помех	2 кВ/2 кВ*
Диапазон рабочих температур	От минус 10 °С до +55 °С
Относительная влажность воздуха	От 10 % до 90 %
Габаритные размеры	440x300x44 мм
Масса	3,51 кг

*В зависимости от синфазного или разностного сигналов



BOLID SW-324

КОММУТАТОР СЕТЕВОЙ



Описание

- Версия 1

Технические характеристики

Конфигурация портов	Порт № 1 – 24: 100/1000 Base-X (SFP) Порт № 25 – 32: 10/100/1000 Base-T Порт № 33 – 36: 1000/10 000 10GBase (SFP+)
Напряжение питания	100 – 240 В переменного тока
Потребляемый ток	1 А
Потребляемая мощность	15 Вт в дежурном режиме, 100 Вт при полной нагрузке
Коммутационная матрица	221 Gbps
Маршрутизация пакетов	107 Mpps
Поддерживаемые стандарты	IEEE 802.3, IEEE 802.3u, IEEE 802.3x, IEEE 802.3ab, IEEE 802.3z, IEEE 802.3ad and IEEE 802.3ae
Предельное напряжение имп. помех	2 кВ/2 кВ*
Диапазон рабочих температур	От минус 10 °С до +55 °С
Относительная влажность воздуха	От 10 % до 90 %
Габаритные размеры	360x440x43,6 мм
Масса	3,60 кг

*В зависимости от синфазного или разностного сигналов

BOLID SFP-GMM-1D, BOLID SFP-GSM-3D, BOLID SFP-GSM-3SA, BOLID SFP-GSM-3SB, BOLID SFP-XMM-1D

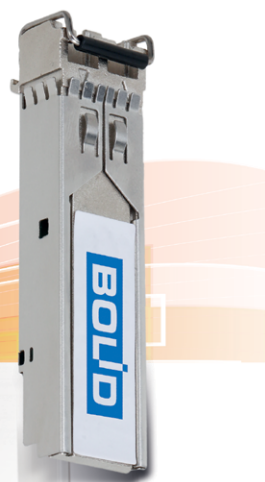

SFP-МОДУЛИ BOLID

Описание

- SFP-модули предназначены для передачи и приема оптических сигналов между сетевыми устройствами, соединенными волоконно-оптическими линиями связи

Технические характеристики

Модель	BOLID SFP-GMM-1D	BOLID SFP-GSM-3D	BOLID SFP-GSM-3SA	BOLID SFP-GSM-3SB	BOLID SFP-XMM-1D
Форм-фактор	SFP	SFP	SFP	SFP	SFP+
Пропускная способность	1 Гбит/с	1 Гбит/с	1 Гбит/с	1 Гбит/с	10 Гбит/с
Длина кабеля	550 м	20 км	20 км	20 км	300 м
Кол-во используемых волокон	2	2	1	1	2
Тип разъема	LC/UPC	LC/UPC	LC/UPC	LC/UPC	LC/UPC
Тип оптоволоконного кабеля	MM	SM	SM	SM	MM
Парность	Tx850/ Rx850	Tx1310/ Rx1310	Tx1310/ Rx1550	Tx1550/ Rx1310	Tx850/ Rx850
Напряжение питания	3,3 В	3,3 В	3,3 В	3,3 В	3,3 В
Диапазон рабочих температур	От минус 40 °С до +85 °С	От минус 40 °С до +85 °С	От минус 40 °С до +85 °С	От минус 40 °С до +85 °С	От минус 40 °С до +85 °С
Относительная влажность воздуха	От 5 % до 95 %	От 5 % до 95 %	От 5 % до 95 %	От 5 % до 95 %	От 5 % до 95 %
Габаритные размеры, мм	55,5x13,4x8,5	55,5x13,4x8,5	55,5x13,4x8,5	55,5x13,4x8,5	55,5x13,4x8,5

УСТРОЙСТВА УПРАВЛЕНИЯ И ПИТАНИЯ



Дополнительное периферийное оборудование для управления поворотными видекамерами и организации питания видекамер

Клавиатуры и пульты управления: BOLID RC-01

PoE-инжекторы: BOLID PI-01

Резервированные источники питания: РИП-12 исп.100 (РИП-12-3/7М6-V1), РИП-12 исп.101 (РИП-12-5/17М7-V1), РИП-12 исп.104 (РИП-12-3/7М6-V1), РИП-12 исп.108 (РИП-12-5/17М7-V1), РИП-48 исп.01 (РИП-48-4/17М3-P-RS), РИП-12 исп.116 (РИП-12-10/17М7-V16)

Источники питания на DIN-рейку: МИП-48 исп.100 (МИП-48-2/7М10)

Источники бесперебойного питания: BOLID UPS-1000, BOLID UPS-3001



BOLID RC-01

ПУЛЬТ УПРАВЛЕНИЯ

**Описание**

- Версия 2
- Совместим с видеокамерами BOLID: VCI-528, VCI-528-00, VCI-529, VCI-529-06, VCI-627, VCI-627-00, VCI-628-00, VCG-528, VCG-528-00
- Совместим с видеорегистраторами BOLID серии: RGG и RGI

Технические характеристики

Тип экрана	Жидкокристаллический
Дисплей	LCD, 75,2x33,85 мм
Тип клавиатуры	Электромеханическая
Джойстик	Трехосевой
Интерфейсы	Ethernet, RS-232, RS-485, RS-422, USB
Прямое подключение	Интерфейс: RS-232/RS-485 Протокол: DH2/ DH-SD/PELCO-D/PELCO-P/PELCO-D1/PELCO-P
Подключение по сети	Интерфейс: Ethernet Подключение: IP адрес/порт/протокол
Напряжение питания	12 В постоянного тока
Потребляемый ток	Не более 2 А
Потребляемая мощность	Не более 5 Вт
Диапазон рабочих температур	От минус 10 °С до +55 °С
Относительная влажность воздуха	От 10 % до 90 %
Габаритные размеры	330x139x103 мм (ШxГxВ) 330x139x53 мм (ШxГxВ без джойстика)
Масса	1,3 кг (включая упаковку)



BOLID PI-01

РОЕ-ИНЖЕКТОР

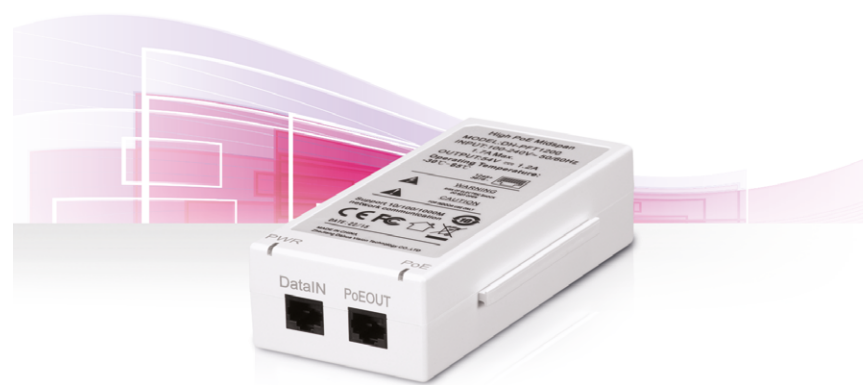
**Описание**

- Стандарты PoE: PoE(802.3af), PoE+(802.3at), Hi-PoE
- Диапазон рабочих температур от минус 30 °С до +65 °С

Технические характеристики

Ethernet	1 RJ45 10/100/1000 Мбит/с 1 RJ45 10/100/1000 Мбит/с (PoE источник питания)
Стандарт PoE	PoE(802.3af), PoE+(802.3at), Hi-PoE
Мощность PoE выхода	До 60 Вт (Hi-PoE)
Напряжение PoE выхода	53 В постоянного тока
Ток PoE выхода	1,2 А
Напряжение питания	100 – 240 В переменного тока, 50/60 Гц
Потребляемый ток	1,7 А (Макс.)
Относительная влажность воздуха	От 10 % до 90 %
Диапазон рабочих температур	От минус 30 °С до +65 °С
Габаритные размеры	151x79,2x39 мм
Масса	0,39 кг



РИП-12 исп.100 (РИП-12-3/7М6-V1)
РИП-12 исп.101 (РИП-12-5/17М7-V1)
РИП-12 исп.104 (РИП-12-3/7М6-V1)
РИП-12 исп.108 (РИП-12-5/17М7-V1)
РИП-12 исп.116 (РИП-12-10/17М7-V16)
РИП-12 исп.116 (РИП-12-10/17М7-V16)

РЕЗЕРВИРОВАННЫЕ ИСТОЧНИКИ ПИТАНИЯ



Описание

- Многоканальные * выходы:
 - РИП-12 исп.104 - 4 выхода;
 - РИП-12 исп.108 - 8 выходов
 - РИП-12 исп.116 - 16 выходов
 - Максимальный ток для одного выхода многоканального источника - 1 А * (РИП-12 исп.100, РИП-12 исп.101 - одноканальные)
 - РИП-12 исп.116 имеет дополнительный выход для подключения видеорегистратора либо другого оборудования с током потребления более 1А
- Фильтрация помех для устранения взаимного влияния видеокамер, подключённых к отдельным выходам;
- Автоматическое отключение АБ от нагрузки при ее глубоком разряде для сохранения работоспособности
- Защита от короткого замыкания и перегрузки по выходу с самовосстановлением после устранения неисправности;
- Световая индикация состояний
- Индивидуальная индикация выходного напряжения по каждому выходу

Технические характеристики

Характеристики и параметры	РИП-12 исп.100	РИП-12 исп.101	РИП-12 исп.104	РИП-12 исп.108	РИП-12 исп.116
Напряжение в сети, В	150-265	150-265	150-265	150-265	150-265
Выходное напряжение, В					
при питании от сети	13,6±2%	13,6±2%	13,6±2%	13,6±2%	13,6±2%
при питании от батарей	13...10	13...10	13...10	13...10	13...10
Количество выходов 12В	1	1	4	8	16
Максимальный суммарный выходной ток, А	3	5	3	5	10
Максимальный выходной одного выхода, А			1	1	1
Рекомендуемая ёмкость АБ 12В, Ач	7	17	7	17	17
Максимальный ток потребления от сети, А	0,6	0,9	0,6	0,9	1,5
Тип корпуса, степень защиты (IP)	М6 (IP30)	М7 (IP30)	М6 (IP30)	М7 (IP30)	М7 (IP30)
Диапазон рабочих температур, °С	От минус 10 до +40	От минус 10 до +40	От минус 10 до +40	От минус 10 до +40	От минус 10 до +40
Масса РИП без батарей, не более, кг	1,5	2,0	1,5	2,0	2,0
Габаритные размеры РИП, мм	203x163x74	295x195x90	203x163x74	295x195x90	295x195x90
Тип монтажа	Настенный, навесной				

РИП-48 исп.01 (РИП-48-4/17МЗ-Р-RS)**РЕЗЕРВИРОВАННЫЙ ИСТОЧНИК ПИТАНИЯ****Описание**

- Возможность установки внутри корпуса прибора коммутаторов типа SW-104, SW-108, SW-204;
- Возможность резервированного питания сетевых регистраторов (типа RGI), коммутаторов (типа SW), устройств на основе технологии POE постоянным напряжением 48 В;
- Защита с автоматическим восстановлением работоспособности от:
 - Превышений входного и выходного и напряжений
 - Перегрузок по входу и выходу
 - «Переполюсовки» АБ, замыкания клемм подключения АБ
- Резонансный AC/DC преобразователь 300 Вт с активным ККМ
- Измерение коэффициента мощности потребления от сети, напряжения и тока сети
- Измерение выходного напряжения и тока
- Балансировка и термокомпенсация 4х аккумуляторных батарей 17Ач
- Анализ состояния каждой из 4х АБ путем измерения их внутренних сопротивлений
- Передача событий и данных на пульт «С2000М» или АРМ «Орион Про»
- Интеллектуальный контроль аккумуляторной батареи
- Световая индикация и звуковая сигнализация:
- Энергонезависимый буфер событий
- Релейный выход для сигналов неисправности
- Конфигурирование параметров РИП: изменение сетевого адреса, времени задержек передачи событий, времени управления реле с помощью программы UPROG .
- Поддержка мониторинга параметров через программу Shleifes.

Технические характеристики

Напряжение сети	(176...264) В
Выходное напряжение	
При питании от сети (с подключенной и заряженной батареей)	(54±2) В
При питании от сети (без батареи)	(54±0.6) В
При питании от АБ	(40...56) В
Номинальный выходной ток	4 А
Максимальный выходной ток	5,5 А
Максимальная мощность, потребляемая от сети	330 ВА
Собственный ток потребления от АБ	Не более 30 мА
Ёмкость АБ	17Ач (4шт)
Световая индикация	5 светодиодных индикаторов («СЕТЬ», «АБ», «АВАРИЯ», «RS-485», «ВЫХОД»)
Встроенный звуковой сигнализатор	Есть
Датчик вскрытия корпуса	Есть
Интерфейс	RS-485, протокол Орион
Буфер событий	95 событий
Релейный выход («Неисправность»)	1 шт., оптореле
Максимальное напряжение и ток коммутации реле	80 В, 50 мА
Рабочий диапазон температур	От минус 10 до +40 °С
Относительная влажность	До 93% при 40 °С
Тип корпуса, степень защиты IP	М3 (IP30)
Габаритные размеры	Не более 450х400х210 мм
Масса	Не более 8 кг без АБ
Средний срок службы	10 лет
Конфигурирование РИП	Программа «UPROG»
Тип монтажа	Настенный, навесной

**МИП-48 исп.100 (МИП-48-2/7М10)****ИСТОЧНИК ПИТАНИЯ НА DIN-РЕЙКУ****Описание**

- Резервированное питание систем видеонаблюдения на основе технологии PoE
- Рекомендуемый резервный источник питания — аккумуляторные батареи серии «Болид»
- Размещение внутри монтажных устройств (шкафы, боксы) на DIN-рейку
- Защита от короткого замыкания или перегрузки по току с полным восстановлением работоспособности после устранения неисправности
- Защита от переплюсовки аккумуляторной батареи (АБ) и замыкания клемм
- Автоматическое отключение АБ от нагрузки при ее глубоком разряде для сохранения работоспособности
- Световая индикация состояний

Технические характеристики

Напряжение сети, В	187-264
Выходное напряжение, В	
при питании от сети	54±2%
при питании от АБ	40...56
Максимальный выходной ток, А	2,5
Максимальный ток потребления от сети, А	1,9
Резервный источник питания – аккумуляторная батарея 12 В (свинцово-кислотная), ёмкостью	4 – 12 А*ч (4 шт.)
Количество световых индикаторов	2
Защита от превышения выходного напряжения	+
Диапазон рабочих температур	от минус 20 до плюс 45 °С
Относительная влажность	до 93%

Корпус	Металл IP20
Габаритные размеры, мм	43x124x113
Масса без АБ, кг, не более	0,7
Тип монтажа	DIN-рейка

**BOLID UPS-1000, BOLID UPS-1001, BOLID UPS-3001****ИСТОЧНИКИ БЕСПЕРЕБОЙНОГО ПИТАНИЯ****Описание**

- Двойное преобразование напряжения (онлайн), выходное напряжение синусоидальной формы
- Возможность осуществления бесперебойного питания видеосерверов
- Выходная мощность:
 - Bolid UPS-1000, Bolid UPS-1001 - 1000 ВА / 900 Вт
 - Bolid UPS-3001 - 3000 ВА / 2700 Вт
- Стабилизированное выходное напряжение с возможностью установки: 208/220/230/240 В
- Встроенные аккумуляторные батареи серии «Болид» АБ 1209С (12 лет) 2шт внутри ИБП Bolid UPS-1000
- Подключение внешних аккумуляторных батарей ёмкостью от 26 до 150 Ач* для ИБП Bolid UPS-1001 Bolid UPS 3001
- Защита от коротких замыканий, перегрузки по току, перегрева, от глубокого разряда батарей
- Дистанционная настройка и мониторинг параметров через порты RS-232 и USB
- Возможность дистанционного аварийного отключения нагрузки (функция EPO)
- Возможность подключение модуля SNMP либо карты сухих контактов
- Жидкокристаллический дисплей, отображающий параметры входного и выходного напряжения сети, рабочую температуру, уровень нагрузки, уровень заряда аккумуляторных батарей, а также режимы работы ИБП
- Универсальное исполнение корпуса позволяет вертикальную установку изделия, а также в 19" стойку

Технические характеристики	Bolid UPS-1000	Bolid UPS-1001	Bolid UPS-3001
Основной источник питания – сеть переменного тока 50/60 Гц	115... 295 В (при нагрузке 50%)	176... 280 В	110...300 В (при нагрузке 50%)
	145... 295 В (при нагрузке 100%)	176... 280 В	176...300 В (при нагрузке 100%)
Резервный источник питания	Встроенные батареи серии «Болид» АБ 1209С 12 В, ёмкость 9 А*ч (2 шт.)	Внешние подключаемые батареи (24В, 12В*2шт), ёмкостью от 40 до 150А*ч**	Внешние подключаемые батареи (72В, 12В*6шт), ёмкостью от 26 до 150 А*ч **
Выходное напряжение	208/220/230/240 В	208/220/230/240 В	208/220/230/240 В
Выходная мощность	1000 ВА/900 Вт	1000 ВА/900 Вт	3000 ВА/2700 Вт
Тип ИБП	(On-line) двойное преобразование напряжения		
Форма выходного напряжения	синусоидальная		
Выходной коэффициент мощности, не менее	0,9		
Коэффициент амплитуды сигнала (крест-фактор)	3:1		
Перегрузочная способность	105-150 % (переключение на байпас через 30 сек) более 150 % (переключение на байпас через 0,3 сек)		
Ток заряда АБ, не более	1 А	6 А	
Степень защиты оболочки по ГОСТ 14254-2015	IP20		
Устойчивость к механическим воздействиям по ОСТ 25 1099-83	категория размещения 3		
Вибрационные нагрузки:	диапазон частот	1-35Гц	
	макс. ускорение	0,5g	
Диапазон рабочих температур	от 0 до -40 °С		
Относительная влажность воздуха	80%		
Мониторинг*	RS-232, USB, EPO		
Масса прибора	Со встроенными АБ, не более 13 кг	Не более 8,5 кг	Без АБ, не более 11 кг
Габаритные размеры	440x438x88 мм		
Высота в юнитах	2U		
Срок службы ИБП	10 лет		

* - Опционально возможна установка карты сухих контактов либо SNMP модуля.

** - Аккумуляторы в комплект изделия не входят. Необходимое количество АБ напряжением 12 В – 6 шт.

Полная информация на сайте или в Руководстве по эксплуатации



АКСЕССУАРЫ

BOLID BR-101

КРОНШТЕЙН

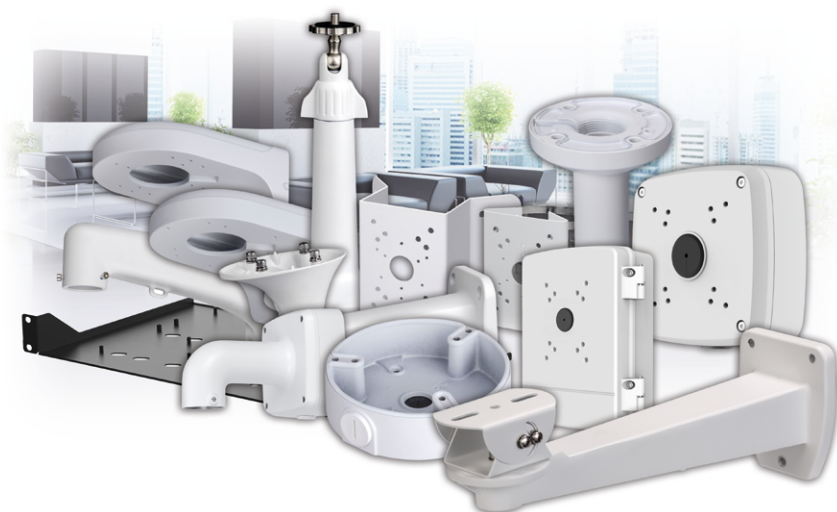

Аксессуары предназначены для использования с оборудованием видеонаблюдения в качестве вспомогательных средств и приспособлений

Кронштейны: BOLID BR-101, BOLID BR-102, BOLID BR-103, BOLID BR-104, BOLID BR-105, BOLID BR-106, BOLID BR-107, BOLID BR-108, BOLID BR-110, BOLID BR-111

Монтажные коробки: BOLID BR-201, BOLID BR-202, BOLID BR-203, BOLID BR-204, BOLID BR-205

Монтажные адаптеры: BOLID BR-301, BOLID BR-302, BOLID BR-303, BOLID BR-304, BOLID BR-305, BOLID BR-306, BOLID BR-307

Объективы: BOLID LV-01, BOLID LV-02

Описание

- Допустимая нагрузка: не более 1 кг
- Совместим с видеокамерами: VCI-320, VCG-320

Технические характеристики

Материал корпуса	Алюминий
Габаритные размеры	Ø 95x195 мм
Резьба	1/4" - 20 UNC
Диапазон рабочих температур	От минус 50 °С до +60 °С
Относительная влажность воздуха	От 10 % до 90 %
Допустимая нагрузка	Не более 1 кг
Масса	0,18 кг



BOLID BR-102

КРОНШТЕЙН



Описание

- Допустимая нагрузка: не более 10 кг
- Совместим с видеокерами: VCI-113, VCI-120, VCI-122, VCI-123, VCI-130, VCI-143, VCI-528, VCI-528-00, VCI-529, VCI-529-06, VCI-628-00, VCI-320, VCI-627, VCI-220-01, VCI-240-01, VCI-280-01, VCI-830-01, VCI-884, VCI-120-01, VCI-121-01 вер.2, VCI-140-01, VCI-180-01, VCI-184, VCI-220, VCI-230, VCG-113, VCG-120, VCG-120-01, VCG-122, VCG-123, VCG-528, VCG-528-00, VCG-812, VCG-820-01, VCG-822, VCG-310, VCG-320, VCG-220, VCG-220-01, TCI-111, TK-01, TK-02

Технические характеристики

Материал корпуса	Сталь
Габаритные размеры	243x170x138 мм
Диапазон рабочих температур	От минус 50 °С до +60 °С
Относительная влажность воздуха	От 10 % до 90 %
Допустимая нагрузка	Не более 10 кг
Масса	1,7 кг



BOLID BR-103

КРОНШТЕЙН



Описание

- Допустимая нагрузка: не более 10 кг
- Совместим с видеокерами: VCI-113, VCI-120, VCI-122, VCI-123, VCI-130, VCI-143, VCI-528, VCI-528-00, VCI-529, VCI-529-06, VCI-120-01, VCI-121-01 вер.2, VCI-140-01, VCI-180-01, VCI-184, VCI-220, VCI-230, VCI-830-01, VCI-884, VCI-320, VCI-627, VCI-628-00, TCI-111, VCG-113, VCG-120, VCG-120-01, VCG-122, VCG-123, VCG-528, VCG-528-00, VCG-220, VCG-220-01, VCG-820-01, VCG-884, VCG-822, VCG-812, VCG-310, VCG-320, TK-01, TK-02

Технические характеристики

Материал корпуса	Сталь
Габаритные размеры	130,4x170x45 мм
Диапазон рабочих температур	От минус 50 °С до +60 °С
Относительная влажность воздуха	От 10 % до 90 %
Допустимая нагрузка	Не более 10 кг
Масса	1,1 кг



BOLID BR-104

КРОНШТЕЙН



Описание

- Допустимая нагрузка: не более 7 кг
- Совместим с видеокамерами: VCI-528-00, VCI-529, VCI-529-06, VCI-220-01, VCI-240-01, VCI-280-01, VCI-627, VCI-528, VCG-528-00, VCG-528

Технические характеристики

Материал корпуса	Алюминий, пластик
Габаритные размеры	Ø 133,6x235,5 мм
Резьба	G1 1/2"
Диапазон рабочих температур	От минус 50 °С до +60 °С
Относительная влажность воздуха	От 10 % до 90 %
Допустимая нагрузка	Не более 7 кг
Масса	0,78 кг



BOLID BR-105

КРОНШТЕЙН

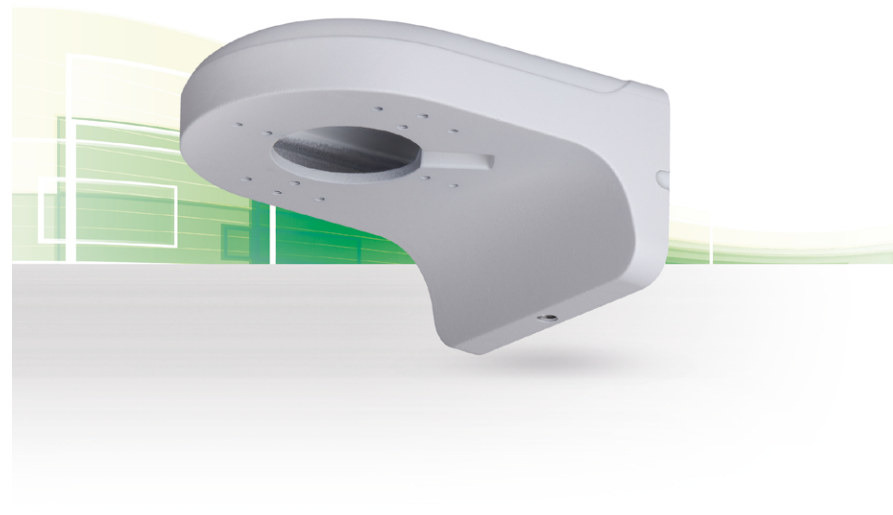

Описание

- Допустимая нагрузка: не более 1 кг
- Совместим с видеокамерами: VCI-722, VCI-742, VCI-884, VCG-722, VCG-726, VCG-820, VCG-822

Технические характеристики

Материал корпуса	Алюминий
Габаритные размеры	160x122x76 мм
Диапазон рабочих температур	От минус 50 °С до +60 °С
Относительная влажность воздуха	От 10 % до 90 %
Допустимая нагрузка	Не более 1 кг
Масса	0,49 кг



BOLID BR-106

КРОНШТЕЙН

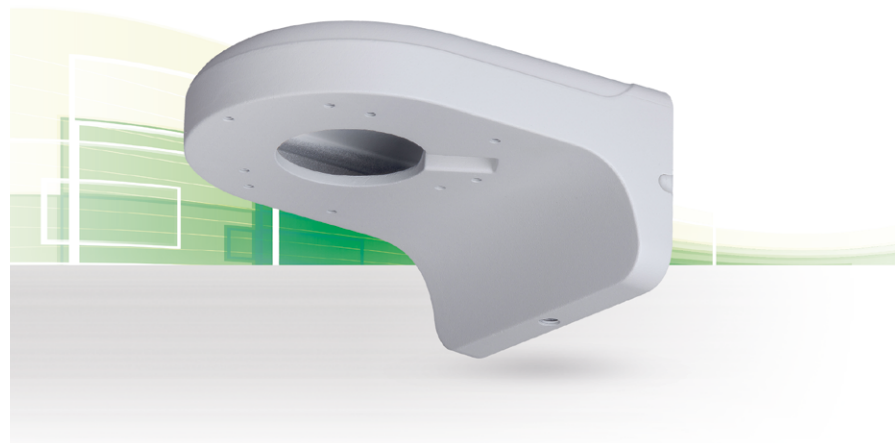

Описание

- Допустимая нагрузка: не более 1 кг
- Совместим с видеокамерами: VCI-212, VCI-222, VCI-230, VCI-242, VCI-627-00, VCI-830-01, VCI-242, VCI-220, VCI-884, VCG-220, VCG-220-01, VCG-222, VCG-820-01

Технические характеристики

Материал корпуса	Алюминий
Габаритные размеры	160x122x76 мм
Диапазон рабочих температур	От минус 50 °С до +60 °С
Относительная влажность воздуха	От 10 % до 90 %
Допустимая нагрузка	Не более 1 кг
Масса	0,5 кг

BOLID BR-107

КРОНШТЕЙН



Описание

- Допустимая нагрузка: не более 4 кг
- Совместим с видеокамерами: VCI-627, VCI-628-00, VCI-220-01, VCI-240-01, VCI-280-01, VCG-528-00

Технические характеристики

Материал корпуса	Алюминий
Габаритные размеры	134x134x187,5 мм
Резьба	G3/4"
Диапазон рабочих температур	От минус 50 °С до +60 °С
Относительная влажность воздуха	От 10 % до 90 %
Допустимая нагрузка	Не более 4 кг
Масса	0,7 кг



BOLID BR-108

КРОНШТЕЙН



Описание

- Допустимая нагрузка: не более 4 кг
- Совместим с термокожухами ТК-01, ТК-02

Технические характеристики

Материал корпуса	Алюминий
Габаритные размеры	100x146x264 мм
Резьба	M20(G1/2")
Диапазон рабочих температур	От минус 50 °С до +60 °С
Относительная влажность воздуха	От 10 % до 90 %
Допустимая нагрузка	Не более 4 кг
Масса	0,56 кг



BOLID BR-110

КРОНШТЕЙН

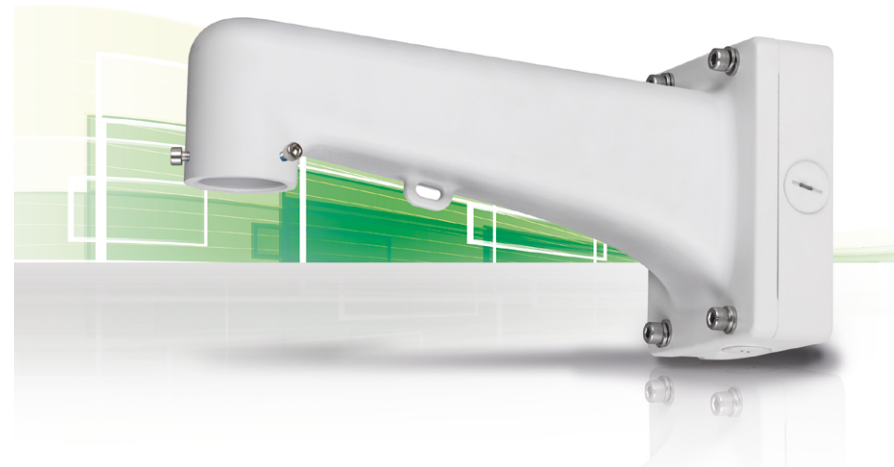

Описание

- Совместим с видеокамерами: VCI-528, VCI-528-00, VCI-529, VCI-529-06, VCG-528-00, VCG-528
- Цвет: белый

Технические характеристики

Материал корпуса	Алюминий
Габаритные размеры	363x174x135 мм
Резьба	G3/4"
Диапазон рабочих температур	От минус 50 °С до +60 °С
Относительная влажность воздуха	От 0 % до 90 %
Допустимая нагрузка	Не более 8 кг
Масса	2 кг



BOLID BR-111

КРОНШТЕЙН ДЛЯ КРЕПЛЕНИЯ ВИДЕОРЕГИСТРАТОРА
В СЕРВЕРНУЮ СТОЙКУ

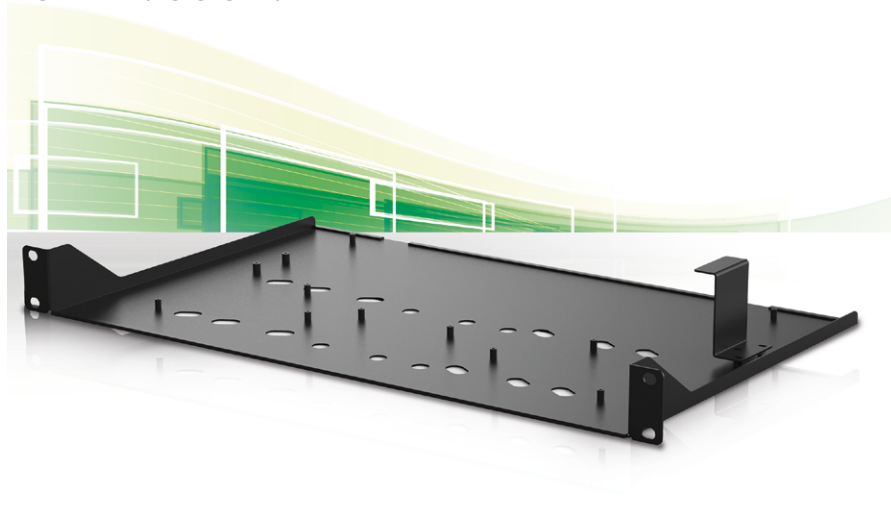

Описание

- Совместим с видеорегистраторами: RGI-0412P04, RGI-0812P08, RGI-1622P16, RGI-0412, RGI-0812, RGI-1622, RGI-3228, RGI-0822P08, RGG-0822, RGG-1611, RGG-0412, RGG-0812, RGG-1622
- Цвет: черный

Технические характеристики

Материал корпуса	Сталь
Габаритные размеры	482,6x281,2x43,7 мм
Диапазон рабочих температур	От минус 50 °С до +60 °С
Относительная влажность воздуха	От 0 % до 90 %
Допустимая нагрузка	Не более 5 кг
Масса	1,4 кг



BOLID BR-201

МОНТАЖНАЯ КОРОБКА



Описание

- Совместима с видеокамерами: VCI-120-01, VCI-140-01, VCI-180-01, VCI-184, VCI-884, VCI-220, VCI-230, VCI-121-01 вер.2, TCI-111, VCG-822, VCG-220, VCG-220-01
- Степень защиты оболочки: IP66
- Цвет: белый

Технические характеристики

Материал корпуса	Алюминий
Габаритные размеры	134x133,5x56 мм
Резьба	G3/4"
Диапазон рабочих температур	От минус 50 °С до +60 °С
Относительная влажность воздуха	От 10 % до 90 %
Допустимая нагрузка	Не более 3 кг
Масса	0,54 кг



BOLID BR-202

МОНТАЖНАЯ КОРОБКА



Описание

- Совместима с видеокамерами: VCI-220, VCI-230, VCI-830-01, VCG-220, VCG-220-01, VCI-627-00, VCG-820-01
- Цвет: белый

Технические характеристики

Материал корпуса	Алюминий
Габаритные размеры	Ø 122x33,8 мм
Резьба	M20 (G1/2")
Диапазон рабочих температур	От минус 50 °С до +60 °С
Относительная влажность воздуха	От 10 % до 90 %
Допустимая нагрузка	Не более 1 кг
Масса	0,24 кг



BOLID BR-203

МОНТАЖНАЯ КОРОБКА



Описание

- Совместима с видеокамерами: VCI-120-01, VCI-140-01, VCI-180-01, VCI-528, VCI-528-00, VCI-529, VCI-529-06, VCG-528, VCG-528-00, TCI-111
- Цвет: белый

Технические характеристики

Материал корпуса	Алюминий, сталь
Габаритные размеры	297,2x248,0x130,7 мм
Резьба	M20 (G1/2")
Диапазон рабочих температур	От минус 50 °С до +60 °С
Относительная влажность воздуха	От 0 % до 90 %
Допустимая нагрузка	Не более 8 кг
Масса	3,38 кг



BOLID BR-204

МОНТАЖНАЯ КОРОБКА

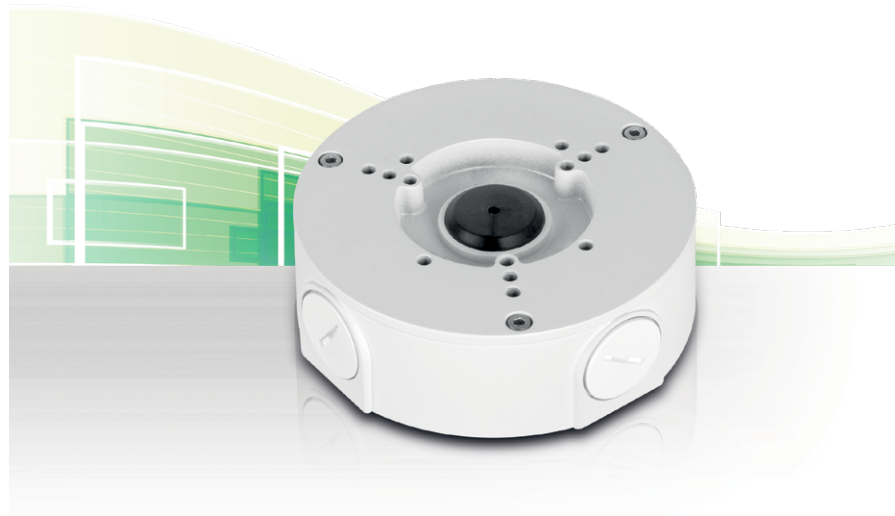

Описание

- Совместима с видеокамерами: VCI-113, VCI-120, VCI-122, VCI-123, VCI-130, VCI-143, VCI-184, VCI-830-01, VCI-884, VCG-120, VCG-120-01, VCI-884, VCG-122, VCG-812, VCG-820-01, VCG-822
- Цвет: белый

Технические характеристики

Материал корпуса	Алюминий
Резьба	G 3/4"
Габаритные размеры	124x124x41 мм
Диапазон рабочих температур	От минус 50 °С до +60 °С
Относительная влажность воздуха	От 0 % до 90 %
Допустимая нагрузка	Не более 3 кг
Масса	0,35 кг



BOLID BR-205

МОНТАЖНАЯ КОРОБКА

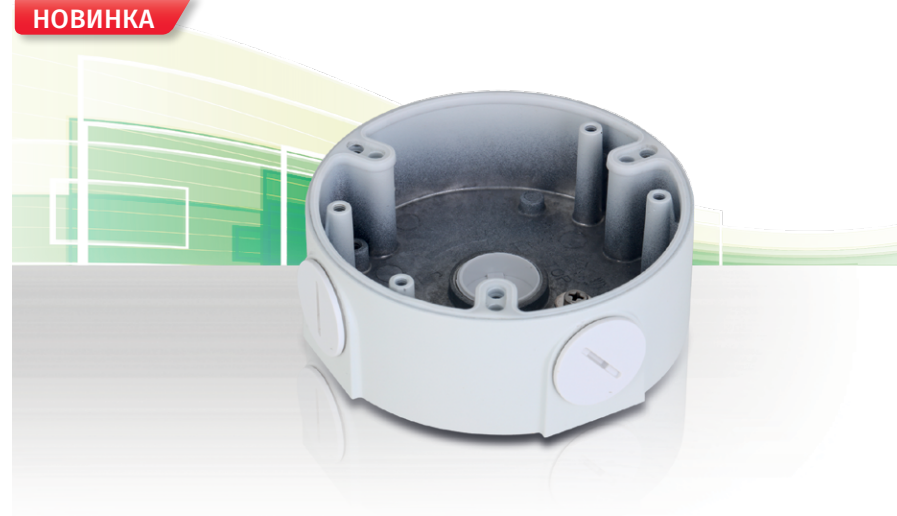
НОВИНКА

Описание

- Совместим с видеокамерами: VCI-222, VCI-242, VCI-722 версия 4, VCI-742 версия 4, VCG-722, VCG-222
- Цвет: белый

Технические характеристики

Материал корпуса	Алюминий
Резьба	G 3/4"
Габаритные размеры	Ø 111,2x41,2 мм
Диапазон рабочих температур	От минус 50 °С до +60 °С
Относительная влажность воздуха	От 0 % до 90 %
Допустимая нагрузка	Не более 3 кг
Масса	0,26 кг

BOLID BR-301

АДАПТЕР-УДЛИНИТЕЛЬ



Описание

- Длина: 220 мм
- Совместим с видеокамерами: VCI-528-00, VCI-529, VCI-529-06, VCI-627, VCI-628-00, VCI-528, VCI-220-01, VCI-240-01, VCI-280-01, VCG-528-00, VCG-528
- Цвет: белый

Технические характеристики

Материал корпуса	Алюминий
Габаритные размеры	Ø 53x220 мм
Резьба	G1 1/2"
Диапазон рабочих температур	От минус 50°С до +60°С
Относительная влажность воздуха	От 0% до 90%
Допустимая нагрузка	Не более 7 кг
Масса	0,51 кг

BOLID BR-302

АДАПТЕР-УДЛИНИТЕЛЬ



Описание

- Длина: 420 мм
- Совместим с видеокамерами: VCI-528-00, VCI-529, VCI-529-06, VCI-220-01, VCI-627, VCI-240-01, VCI-280-01, VCI-628-00, VCI-528, VCG-528-00, VCG-528
- Цвет: белый

Технические характеристики

Материал корпуса	Алюминий
Габаритные размеры	Ø 53x420 мм
Резьба	G1 1/2"
Диапазон рабочих температур	От минус 50°С до +60°С
Относительная влажность воздуха	От 0% до 90%
Допустимая нагрузка	Не более 7 кг
Масса	1 кг



BOLID BR-303

МОНТАЖНЫЙ АДАПТЕР

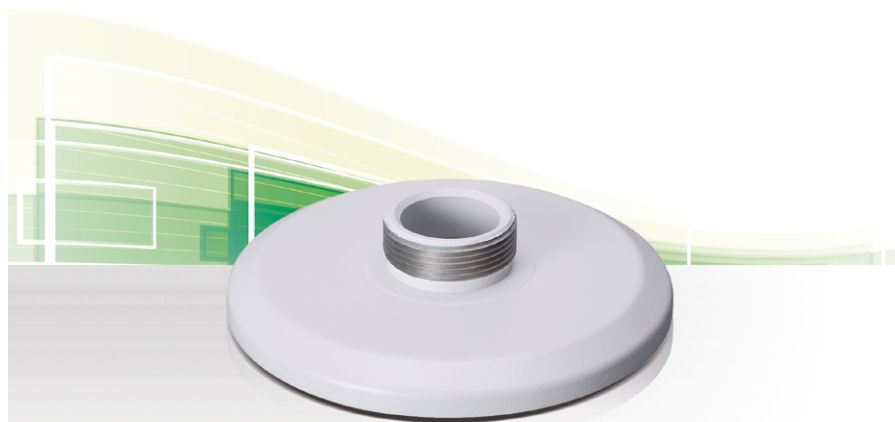

Описание

- Совместим с видеокамерами: VCI-220-01, VCI-240-01, VCI-280-01
- Цвет: белый

Технические характеристики

Материал корпуса	Алюминий
Габаритные размеры	Ø 159x35 мм
Резьба	G1 1/2"
Диапазон рабочих температур	От минус 50°С до +60°С
Относительная влажность воздуха	От 0% до 90%
Допустимая нагрузка	Не более 3 кг
Масса	0,24 кг



BOLID BR-304

МОНТАЖНЫЙ АДАПТЕР



Описание

- Совместим с видеокамерой VCI-627
- Цвет: белый

Технические характеристики

Материал корпуса	Алюминий
Габаритные размеры	Ø 133x37 мм
Резьба	G1 1/2"
Диапазон рабочих температур	От минус 50°С до +60°С
Относительная влажность воздуха	От 0% до 90%
Допустимая нагрузка	Не более 3 кг
Масса	0,13 кг



BOLID BR-305

МОНТАЖНЫЙ АДАПТЕР

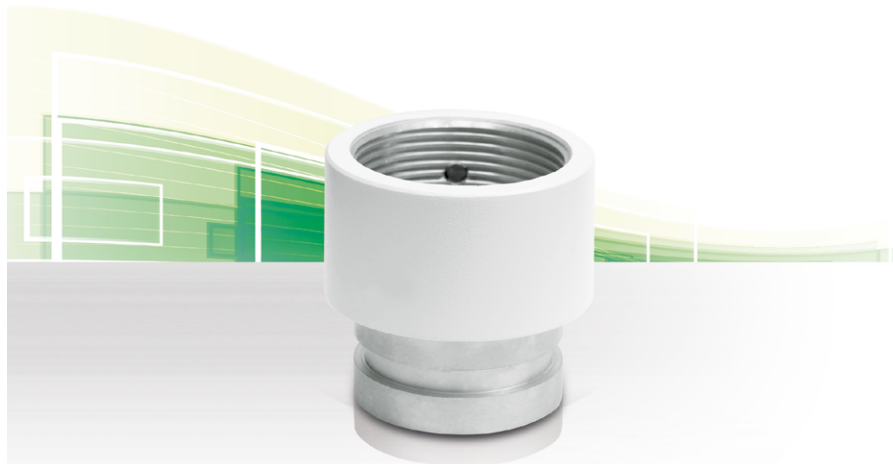

Описание

- Совместим с монтажными адаптерами: BR-301, BR-302, BR-306
- Совместим с кронштейном: BR-110
- Цвет: белый

Технические характеристики

Материал корпуса	Алюминий
Резьба	G1.5"
Габаритные размеры	60x60x58 мм
Диапазон рабочих температур	От минус 50 °С до +60 °С
Относительная влажность воздуха	От 0 % до 90 %
Допустимая нагрузка	Не более 8 кг
Масса	0,2 кг



BOLID BR-306

МОНТАЖНЫЙ АДАПТЕР



Описание

- Совместим с видеокамерами: VCI-528, VCG-528
- Цвет: белый

Технические характеристики

Материал корпуса	Алюминий
Резьба	G1 1/2"
Габаритные размеры	60x60x50,5 мм
Диапазон рабочих температур	От минус 50 °С до +60 °С
Относительная влажность воздуха	От 0 % до 90 %
Допустимая нагрузка	Не более 7 кг
Масса	0,26 кг



BOLID BR-307

МОНТАЖНЫЙ АДАПТЕР

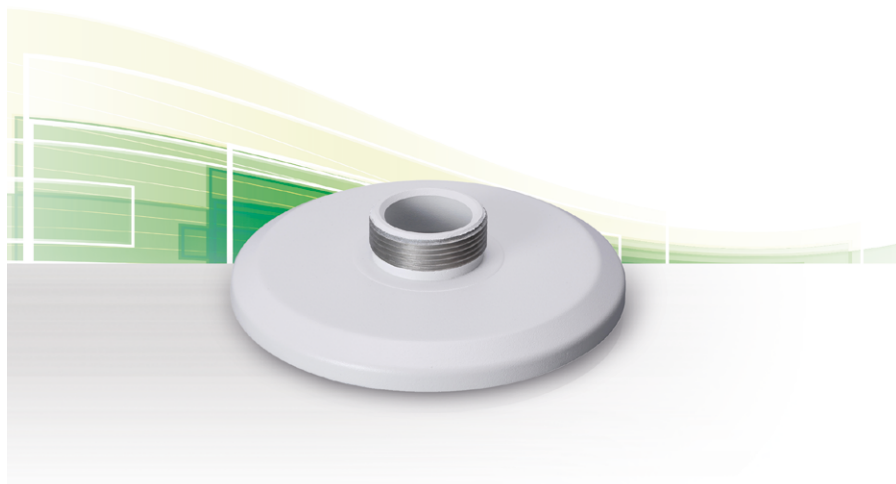

Описание

- Совместим с видеокамерой: VCI-628-00
- Цвет: белый

Технические характеристики

Материал корпуса	Алюминий
Резьба	G1 1/2"
Габаритные размеры	Ø 169x37 мм
Диапазон рабочих температур	От минус 50 °С до +60 °С
Относительная влажность воздуха	От 0 % до 90 %
Допустимая нагрузка	Не более 3 кг
Масса	0,25 кг

Совместимость аксессуаров BOLID

BR-101		Совместим с видеокамерами: VCI-320, VCG-320
BR-102		Совместим с видеокамерами: VCI-113, VCI-120, VCI-122, VCI-123, VCI-130, VCI-143; VCI-528, VCI-528-00, VCI-529, VCI-529-06, VCG-113, VCG-120, VCG-120-01, VCG-122, VCG-123, VCG-528, VCG-528-00
BR-103		Совместим с видеокамерами: VCI-113, VCI-120, VCI-122, VCI-123, VCI-130, VCI-143; VCI-528, VCI-528-00, VCI-529, VCI-529-06, VCG-113, VCG-120, VCG-120-01, VCG-122, VCG-123, VCG-528, VCG-528-00
BR-104		Совместим с видеокамерами: VCI-528-00, VCI-529, VCI-529-06, VCG-528-00
BR-105		Совместим с видеокамерами: VCI-722 v3, VCI-742 v3, VCI-884 ,VCG-722, VCG-726, VCG-820, VCG-822
BR-106		Совместим с видеокамерами: VCI-212, VCI-222, VCI-230, VCI-242, VCI-627-00, VCI-830-01, VCG-220, VCG-220-01, VCG-222, VCG-820-01
BR-107		Совместим с видеокамерой: VCG-528-00
BR-108		Совместим с термокожухом: TK-01, TK-02
BR-109		Совместим с видеокамерой: VCI-121-01
BR-110		Совместим с видеокамерами: VCI-528-00, VCI-529, VCI-529-06, VCG-528-00



BR-111		Совместима с видеорегистраторами: RGI-0412P04, RGI-0812P08, RGI-1622P16, RGI-0412, RGI-0812, RGI-1622, RGI-3228, RGI-0822P08, RGG-0822, RGG-1611, RGG-0412, RGG-0812, RGG-1622
BR-201		Совместима с видеокамерами: VCI-120-01, VCI-140-01, VCI-180-01, VCI-184, VCI-884, VCG-822
BR-202		Совместима с видеокамерами: VCI-220, VCI-230, VCI-830-01, VCG-220, VCG-220-01, VCI-627-00, VCG-820-01
BR-203		Совместима с видеокамерами: VCI-120-01, VCI-140-01, VCI-180-01, VCI-528, VCI-528-00, VCI-529, VCI-529-06, VCG-528, VCG-528-00, TCI-111
BR-204		Совместима с видеокамерами: VCI-113, VCI-120, VCI-122, VCI-123, VCI-130, VCI-143, VCI-184, VCI-830-01, VCI-884, VCG-120, VCG-120-01, VCG-122, VCG-812, VCG-820-01, VCG-822
BR-205		Совместим с видеокамерами: VCI-222, VCI-242, VCI-722 v.4, VCI-742 v.4, VCG-222
BR-301		Совместим с видеокамерами: VCI-528-00, VCI-529, VCI-529-06, VCG-528-00
BR-302		Совместим с видеокамерами: VCI-528-00, VCI-529, VCI-529-06, VCG-528-00
BR-303		Совместим с видеокамерами: VCI-220-01, VCI-240-01, VCI-280-01
BR-304		Совместим с видеокамерой: VCI-627
BR-305		Совместим с монтажными адаптерами: BR-301, BR-302, BR-306 Совместим с кронштейном: BR-110
BR-306		Совместим с видеокамерами: VCI-528, VCG-528
BR-307		Совместим с видеокамерой: VCI-628-00

Указана только прямая совместимость с оборудованием Болид.

Возможные комбинации аксессуаров BOLID

№ п/п	Совместимые модели камер	Основной кронштейн (на стену)	Монтажная коробка	Адаптеры для монтажа				
				на потолок с удлинением на			на столб	на угол здания
				235 мм	455 мм	655 мм		
1	VCI-113 VCI-122 VCI-123 VCI-143 VCG-113 VCG-122 VCG-123 VCI-120 VCI-130 VCG-120 VCG-120-01	в компл.	BR-204	нет	нет	нет	BR-103	BR-102
							BR-103+ BR-204	BR-102+ BR-204
2	VCI-120-01 VCI-121-01 v.2 VCI-140-01 VCI-180-01	в компл.	BR-201	нет	нет	нет	BR-103	BR-102
			BR-203				BR-103+ BR-201	BR-102+ BR-201
3	VCI-184	в компл.	BR-201	нет	нет	нет	BR-103+ BR-201	BR-102+ BR-201
			BR-204				BR-103+ BR-204	BR-102+ BR-204
4	VCI-212 VCI-222 VCI-242 VCG-222	BR-106	нет	нет	нет	нет	нет	нет
5	VCI-722 v.3 VCI-742 v.3 VCG-722 VCG-726 VCG-820	BR-105	нет	нет	нет	нет	нет	нет
6	VCI-220 VCI-230 VCG-220 VCG-220-01	BR-106	BR-202	нет	нет	нет	BR-103	BR-102
							BR-103+ BR-201	BR-102+ BR-201
7	VCI-220-01 VCI-240-01 VCI-280-01	BR-303+ BR-107	в компл.	BR-303+ BR-104	BR-303+ BR-301+ BR-104	BR-303+ BR-302+ BR-104	BR-103+ BR-107+ BR-303	BR-102+ BR-107+ BR-303
8	VCI-830-01 VCI-884 VCG-820-01	BR-106	BR-202	нет	нет	нет	BR-103+ BR-202	BR-102+ BR-202
			BR-204				BR-103+ BR-204	BR-102+ BR-204



9	VCI-884 VCG-822	BR-105	BR-201	нет	нет	нет	BR-103+	BR-102+
			BR-204				BR-103+	BR-102+
10	VCI-320 VCG-310 VCG-320	BR-101	нет	нет	нет	нет	BR-103+	BR-102+
11	VCI-627-00	BR-106	BR-202	нет	нет	нет	нет	нет
12	VCI-627	BR-107+	нет	BR-104+	BR-304+	BR-304+	BR-103+	BR-102+
		BR-304		BR-304	BR-301+	BR-302+	BR-107+	BR-107+
				BR-104	BR-104	BR-104	BR-304	BR-304
13	VCI-628-00	BR-107+	нет	нет	BR-104+	BR-104+	BR-107+	BR-107+
		BR-307			BR-301+	BR-302+	BR-102+	BR-102+
					BR-307	BR-307	BR-307	BR-307
14	VCI-528-00 VCI-529 VCI-529-06 VCG-528-00	в компл	BR-203	BR-104	BR-301+	BR-302+	BR-103	BR-102
		BR-110	BR-110*				BR-104	BR-103+
							BR-103+	BR-102+
							BR-110*	BR-110*
15	VCI-528 VCG-528	в компл.	BR-203	BR-104+	BR-301+	BR-302+	BR-103	BR-102
		BR-110	BR-110*	BR-306	BR-306+	BR-306+	BR-104	BR-103+
							BR-110	BR-110
16	TCI-111	в компл	BR-201	нет	нет	нет	BR-103	BR-102
			BR-203				BR-103+	BR-102+
							BR-201	BR-201
							BR-103+	BR-102+
							BR-203	BR-203
17	VCG-812	нет	BR-204	нет	нет	нет	BR-103+	BR-102+
							BR-204	BR-204
18	TK-01 TK-02	BR-108 (обязателен)	нет	нет	нет	нет	BR-103+	BR-102+
							BR-108	BR-108

* кронштейн, конструктивно совмещенный с монтажной коробкой

BOLID LV-01

6 МП ОБЪЕКТИВ ДЛЯ СЕТЕВЫХ И АНАЛОГОВЫХ ВИДЕОКАМЕР

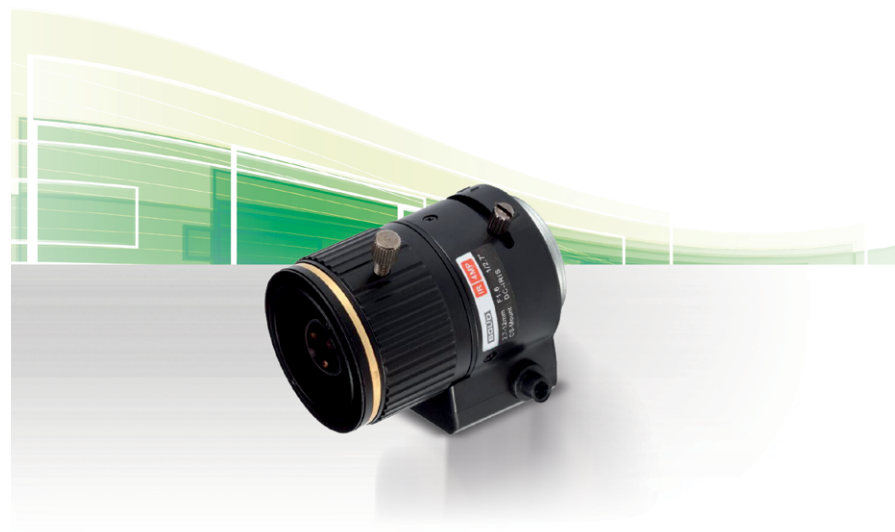

Описание

- Объектив предназначен для работы с сетевыми и аналоговыми видеокамерами с разрешением до 6 мегапикселей и матрицей 1/2.7"
- Совместим с видеокамерами: BOLID VCI-320, BOLID VCG-320

Технические характеристики

Разрешение объектива	6 Мп	
Совместимый размер матрицы	Не более 1/2.7"	
Тип объектива	2,7-12 мм, варифокальный	
Регулировка фокуса	Ручная	
Диафрагма	Автоматическая, по постоянному току (DC)	
Угол обзора	При 2,7 мм	Гор: 102,6°, Верт.: 74,3°
	При 12 мм	Гор: 29,9°, Верт.: 22,6
Светосила	F1.6	
Тип крепления	CS	
Диапазон рабочих температур	От минус 30 °C +70 °C	
Относительная влажность воздуха	От 0% до 90%	
Габаритные размеры	33,7x57,6 мм	
Масса	0,073 кг	



BOLID LV-02

6 МП ОБЪЕКТИВ ДЛЯ СЕТЕВЫХ И АНАЛОГОВЫХ ВИДЕОКАМЕР



Описание

- Объектив предназначен для работы с сетевыми и аналоговыми видеокамерами с разрешением до 6 мегапикселей и матрицей 1/2.7"
- Совместим с видеокамерами: BOLID VCI-320, BOLID VCG-320

Технические характеристики

Разрешение объектива	6 Мп	
Совместимый размер матрицы	Не более 1/2.7"	
Тип объектива	5-50 мм, варифокальный	
Регулировка фокуса	Ручная	
Диафрагма	Автоматическая, по постоянному току (DC)	
Угол обзора	При 5 мм	Гор.: 49.6°, Верт.: 36.9°
	При 50 мм	Гор.: 7°, Верт.: 5.2°
Светосила	F1.6	
Тип крепления	CS	
Относительная влажность воздуха	От 0% до 90%	
Диапазон рабочих температур	От минус 30 °C +70 °C	
Габаритные размеры	44x85,7 мм	
Масса	0,2 кг	

ТЕРМОКОЖУХИ



Предназначены для крепления видеокамер, а также их защиты от неблагоприятных климатических воздействий

Термокожухи: BOLID TK-01, BOLID TK-02, BOLID TK-Ex-5M1, BOLID TK-Ex-5M2, BOLID TK-Ex-5H1, BOLID TK-Ex-5H2



BOLID TK-01

ТЕРМОКОЖУХ



Описание

- Степень защиты оболочки: IP67
- Диапазон рабочих температур: от минус 50 °С до +60 °С
- Дальность ИК-подсветки: 100 м
- Антивандальная защита класса IK10
- Совместим с видеокамерами: VCI-320, VCG-320
- Совместим с кронштейном BR-108

Технические характеристики

Материал корпуса	Алюминий, пластик
Дальность ИК-подсветки	100 м
Напряжение питания	24 В переменного тока
Потребляемый ток	Не более 5 А
Диапазон рабочих температур	От минус 50 °С до +60 °С
Относительная влажность воздуха	От 10 % до 90 %
Степень защиты оболочки	IP67
Габаритные размеры	404x164x132 мм
Масса	3,0 кг



BOLID TK-02

ТЕРМОКОЖУХ



Описание

- Оснащен дворником
- Степень защиты оболочки: IP66
- Диапазон рабочих температур: от минус 50 °С до +60 °С
- Дальность ИК-подсветки: 100 м
- Совместим с видеокамерами: VCI-320, VCG-320
- Совместим с кронштейном: BR-108

Технические характеристики

Материал корпуса	Алюминий, пластик
Дальность ИК-подсветки	100 м
Напряжение питания	24 В переменного тока
Потребляемый ток	Не более 5 А
Диапазон рабочих температур	От минус 50 °С до +60 °С
Относительная влажность воздуха	От 10 % до 90 %
Степень защиты оболочки	IP66
Габаритные размеры	404x164x175 мм
Масса	3,5 кг



BOLID TK-EX-5M1

ИСП.1, 2, 3

ТЕРМОКОЖУХ

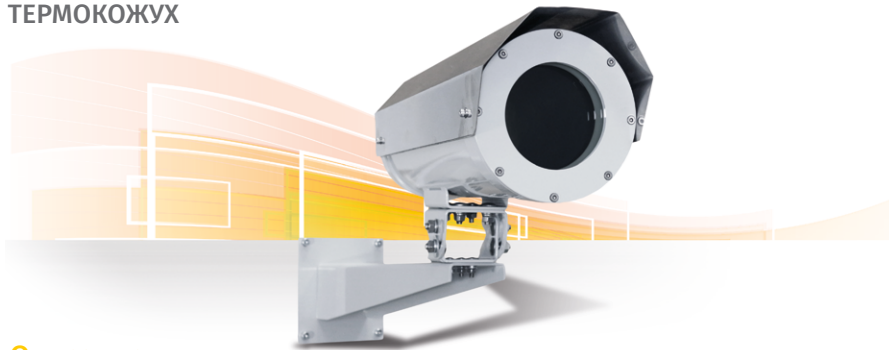

Описание

- Маркировка взрывозащиты: PB Ex db I Mb, 1Ex db IIC T6 Gb, Ex tb IIIC T85°C Db
- Степень защиты оболочки: IP66/IP68
- Диапазон рабочих температур: от минус 65 °С до +55 °С
- Совместим с камерами: VCI-120-01, VCI-121-01, VCI-140-01, VCI-180-01, VCI-320, VCG-320

Технические характеристики

Материал корпуса	Низкоуглеродистая оцинкованная сталь с полимерно-порошковым покрытием	
Полезный внутренний объём	85x85x260 мм	
Напряжение питания термокожуха	исп. 1	12 В
	исп. 2	24x36 В
	исп. 3	220 В
Напряжение питания видеокамеры	12 В постоянного тока	
Максимальная мощность встраиваемого оборудования	+45 °С	9,5 Вт
	+50 °С	8,5 Вт
Потребляемая мощность	Не более 65 Вт	
Потребляемый ток (без учета потребления видеокамеры)	12 В постоянного тока	5,4 А
	24x36 В постоянного/переменного тока	2,7 А
	220 В переменного тока	0,3 А
Габаритные размеры	640x165x320 мм	
Масса	10 кг	



BOLID TK-EX-5M2

ИСП.11, 12, 13, 21, 22, 23, 31, 32, 33

ТЕРМОКОЖУХ



Описание

- Маркировка взрывозащиты: PB Ex db I Mb, 1Ex db IIC T6 Gb, Ex tb IIIC T85°C Db
- Степень защиты оболочки: IP66/IP68
- Диапазон рабочих температур: от минус 65 °С до +55 °С
- Совместим с камерами: VCI-120-01, VCI-121-01, VCI-140-01, VCI-180-01, VCI-320, VCG-320

Технические характеристики

Материал корпуса	Оцинкованная низкоуглеродистая сталь с полимерно-порошковым покрытием.	
Полезный внутренний объём	85x85x200 мм	
Диапазон излучения ИК-подсветки	850 нм	
Дальность ИК-подсветки	исп.11, исп.21, исп.31	90° 15 м
	исп.12, исп.22, исп.33	60° 60 м
	исп.13, исп.23, исп.33	10° 100 м
Напряжение питания термокожуха	исп.11, исп.12, исп.13	12 В
	исп.21, исп.22, исп.23	24-36В
	исп.31, исп.32, исп.33	220 В
Напряжение питания видеокамеры	12 В постоянного тока	
Максимальная мощность встраиваемого оборудования	+45 °С	9,5 Вт
	+50 °С	8,5 Вт
Потребляемая мощность	Не более 65 Вт	
Потребляемый ток (без учета потребления видеокамеры)	12 В постоянного тока	5,4 А
	24-36 В постоянного/переменного тока	2,7 А
	220 В переменного тока	0,3 А
Габаритные размеры	640x165x320 мм	
Масса	10 кг	



BOLID TK-EX-5H1

ИСП.1, 2, 3

ТЕРМОКОЖУХ



Описание

- Маркировка взрывозащиты: PB Ex db I Mb, 1Ex db IIC T6 Gb, Ex tb IIIC T85°C Db
- Степень защиты оболочки: IP66/IP68
- Диапазон рабочих температур: от минус 65 °С до +55 °С
- Совместим с камерами: VCI-120-01, VCI-121-01, VCI-140-01, VCI-180-01, VCI-320, VCG-320

Технические характеристики

Материал корпуса	Нержавеющая сталь 12Х18Н10Т	
Полезный внутренний объём	85x85x260 мм	
Напряжение питания термокожуха	исп. 1	12 В
	исп. 2	24-36 В
	исп. 3	220 В
Напряжение питания видеокамеры	12 В постоянного тока	
Максимальная мощность встраиваемого оборудования	+45 °С	9,5 Вт
	+50 °С	8,5 Вт
Потребляемая мощность	Не более 65 Вт	
Потребляемый ток (без учета потребления видеокамеры)	12 В постоянного тока	5,4 А
	24-36 В постоянного/переменного тока	2,7 А
	220 В переменного тока	0,3 А
Габаритные размеры	640x165x320 мм	
Масса	10 кг	



BOLID TK-EX-5H2

ИСП.11, 12, 13, 21, 22, 23, 31, 32, 33

ТЕРМОКОЖУХ

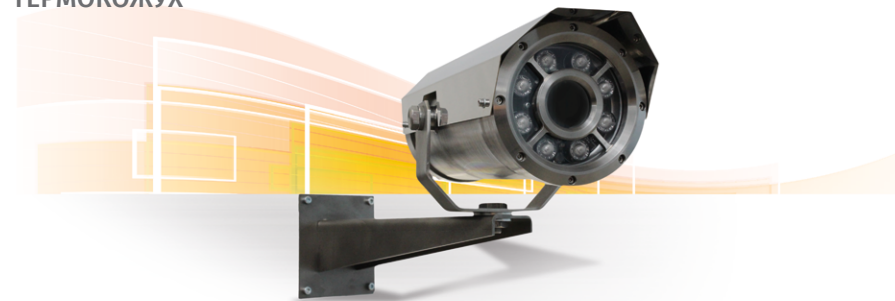

Описание

- Маркировка взрывозащиты: PB Ex db I Mb, 1Ex db IIC T6 Gb, Ex tb IIIC T85°C Db
- Степень защиты оболочки: IP66/IP68
- Диапазон рабочих температур: от минус 65 °С до +55 °С
- Совместим с камерами: VCI-120-01, VCI-121-01, VCI-140-01, VCI-180-01, VCI-320, VCG-320

Технические характеристики

Материал корпуса	Нержавеющая сталь 12Х18Н10Т		
Полезный внутренний объём	85x85x200 мм		
Диапазон излучения ИК-подсветки	850 нм		
Дальность ИК-подсветки	исп.11, исп.21, исп.31	90°	15 м
	исп.12, исп.22, исп.33	60°	60 м
	исп.13, исп.23, исп.33	10°	100 м
Напряжение питания термокожуха	исп.11, исп.12, исп.13	12 В	
	исп.21, исп.22, исп.23	24-36В	
	исп.31, исп.32, исп.33	220 В	
Напряжение питания видеокамеры	12 В постоянного тока		
Максимальная мощность встраиваемого оборудования	+45 °С	9,5 Вт	
	+50 °С	8,5 Вт	
Потребляемая мощность	Не более 65 Вт		
Потребляемый ток (без учета потребления видеокамеры)	12 В постоянного тока	5,4 А	
	24-36 В постоянного/переменного тока	2,7 А	
	220 В переменного тока	0,3 А	
Габаритные размеры	640x165x320мм		
Масса	12 кг		



ОБОРУДОВАНИЕ ВИДЕОНАБЛЮДЕНИЯ ДЛЯ ТРАНСПОРТНЫХ СРЕДСТВ



Предназначено для работы в составе комплекса видеонаблюдения на транспортных средствах. Позволяет производить запись, хранение и трансляцию видеоизображения и звука с охраняемых зон, в соответствии с требованиями постановления Правительства РФ №969

Видеорегистраторы: BOLID RGT-0822

Видеокамеры: BOLID VCG-722-02, BOLID VCG-822-02, BOLID VCG-821-02

Мониторы: BOLID MO-107



BOLID RGT-0822

АНАЛОГОВЫЙ ВИДЕОРЕГИСТРАТОР ДЛЯ ТРАНСПОРТА

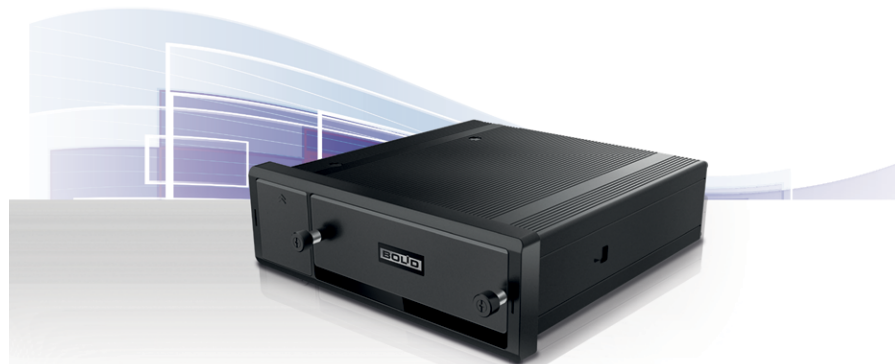

Описание

- Виброзащита жестких дисков и «авиационные» разъемы подключения видеокамер и монитора.
- Совместим с видеокамерами VCG-722-02, VCG-822-02, VCG-821-02

Технические характеристики

Процессор	Встроенный
ОС	LINUX
Аналоговые входы	8 каналов (авиационный разъем)
IP входы	8+4 каналов, каждый по 2 Мп
Сжатие видеосигнала	H.264/ H.265
Разрешение записи	1080P
Основной поток:	1080P (1-25/30 к/с)
Доп. поток	D1/CIF (1-25/30 к/с)
Битрейт на канал	48-8192 кбит/с на канал
Режимы записи	Вручную, по расписанию, по тревожному сигналу
Интервалы записи	1-120 (60 мин запись отрезков видео), предзапись: 1-30 с, постзапись: 10-300 с
Виды детекции	Зоны детекции движения: 396 (22x18), потеря видеосигнала и попытка закрытия объектива камеры



Виды действий	Включение записи, PTZ-управление, запуск тура, отправка видеозаписи (Video Push), отправка письма по электронной почте, снимок, передача по FTP, включение звукового предупреждения и вывод информации на экран
Видеовыходы	1VGA, 2TV
Разрешения видеовыходов	1920x1080, 1280x1024, 1280x720, 1024x768, 800x600
Многооконный режим	1/4/8/9/12
Жесткий диск	2 порта
Слот карты памяти	SD
eSATA	Нет
Резервное копирование	USB-накопитель/Сеть
Аудиовыходы	1 канала
Аудиовыходы	1 канала
Двусторонняя связь	Есть
Сжатие аудиосигнала	G.711A/G.711U/PCM/G726
Ethernet	1 порт RJ-45 (10/100 Мбит/с)
Навигационные системы	GPS/GLONASS/BEIDOU/AGPS
Мобильная связь	4G (LTE)
Wi-Fi	Есть
Сетевые протоколы	HTTP, HTTPS, TCP/IP, IPv4/IPv6, UPnP, SNMP, RTSP, ONVIF, UDP, SMTP, NTP, DHCP, DNS, PPPoE, DDNS, FTP
Макс. кол-во пользователей	128
USB	3 порта
RS-232	2 порта
RS-485	1 порта
Напряжение питания	6 - 36 В постоянного тока
Потребляемая мощность	Не более 12 Вт (без HDD)
Диапазон рабочих температур	От минус 30 °С до +60 °С
Относительная влажность воздуха	От 10 % до 90 %
Габаритные размеры	180x190x50 мм
Масса	3,2 кг



BOLID VCG-722-02

АНАЛОГОВАЯ ВИДЕОКАМЕРА ДЛЯ ТРАНСПОРТА



Описание

- Предназначена для установки в салоне транспортного средства
- Виброзащита и «авиационный» разъем подключения к видеорегистратору
- Совместима с видеорегистратором BOLID RGT-0822

Технические характеристики

Матрица	1/2,8" КМОП
Разрешение видеоизображения	1920x1080 пикселей
Минимальная освещенность	0,004 люкс/F1.6 (ИК-подсветка выкл.); 0 люкс (ИК-подсветка вкл.)
Дальность ИК-подсветки	20 м
Тип объектива	2,8 мм, фиксированный
Угол обзора	Н: 110°
Напряжение питания	12 В постоянного тока ±30%
Потребляемая мощность	Не более 3,6 Вт
Диапазон рабочих температур	От минус 40°С до +60°С
Относительная влажность воздуха	От 10% до 90%
Степень защиты оболочки	IP67
Габаритные размеры	Ø 106x50,3 мм
Масса	0,31 кг

BOLID VCG-821-02

АНАЛОГОВАЯ ВИДЕОКАМЕРА ДЛЯ ТРАНСПОРТА



Описание

- Предназначена для установки на лобовое стекло транспортного средства
- Обладает двумя встроенными камерами для наблюдения перед транспортным средством и внутри салона
- Виброзащита и «авиационный» разъем подключения к видеорегистратору
- Совместима с видеорегистратором BOLID RGT-0822

Технические характеристики

Матрица	1/2,7" КМОП
Разрешение видеоизображения	1920x1080 пикселей
Минимальная освещенность	0,02 люкс/F2.0 (ИК-подсветка выкл.); 0 люкс (ИК-подсветка вкл.)
Дальность ИК-подсветки	3 м
Тип объектива	2.1 мм (Задняя панель)/2.8 мм (Фронт)
Угол обзора	Н: 139° (Задняя панель) Н: 116° (Фронт)
Напряжение питания	12 В переменного тока
Потребляемая мощность	Не более 2,4 Вт
Диапазон рабочих температур	От минус 40°С до +60°С
Относительная влажность воздуха	От 10% до 90%
Степень защиты оболочки	Нет
Габаритные размеры	115,8x99,5x50,5 мм
Масса	0,13 кг



BOLID VCG-822-02

АНАЛОГОВАЯ ВИДЕОКАМЕРА ДЛЯ ТРАНСПОРТА



Описание

- Предназначена для установки снаружи транспортного средства
- Виброзащита и «авиационный» разъем подключения к видеорегистратору
- Совместима с видеорегистратором BOLID RGT-0822

Технические характеристики

Матрица	1/2,7" КМОП
Разрешение видеоизображения	1920x1080 пикселей
Минимальная освещенность	0,02 люкс/F2.0 (ИК-подсветка выкл.); 0 люкс (ИК-подсветка вкл.)
Дальность ИК-подсветки	20 м
Тип объектива	2,8 мм, фиксированный
Угол обзора	Гор.: 101°; Верт.: 54°
Напряжение питания	12 В переменного тока
Потребляемая мощность	Не более 2,3 Вт
Диапазон рабочих температур	От минус 40°С до +60°С
Относительная влажность воздуха	От 10% до 90%
Степень защиты оболочки	IP67
Габаритные размеры	62x62x61,7 мм
Масса	0,17 кг



BOLID MO-107

МОБИЛЬНЫЙ ЖК-МОНИТОР ДЛЯ ТРАНСПОРТА



Описание

- Предназначен для установки в салоне транспортного средства и вывода изображения с подключенного видеорегистратора
- Виброзащита и «авиационный» разъем подключения к видеорегистратору
- Совместим с видеорегистратором BOLID RGT-0822

Технические характеристики

Дисплей	Цветной жидкокристаллический дисплей
Область изображения	7"
Разрешение	1024x600 пикселей
Видеовход	VGA
Аудиовход	1
Динамик	Встроенный
Потребляемая мощность	Не более 6 Вт
Напряжение питания	12 В постоянного тока ±10%
Диапазон рабочих температур	От минус 20°С до +65°С
Относительная влажность воздуха	От 0% до 90%
Масса	0,45 кг
Габаритные размеры	181,4x121,6x27,7 мм

