



**ВИДЕОКАМЕРА  
СЕТЕВАЯ**

**VSI-140-01**

**ЕАС**

**Руководство  
по эксплуатации**

**АЦДР.202119.022 РЭ**

**2018**

## ОГЛАВЛЕНИЕ

1 ОБЩИЕ СВЕДЕНИЯ	4
2 ТЕХНИЧЕСКИЕ ХАРАКТЕРИСТИКИ	4
3 КОМПЛЕКТНОСТЬ	5
4 КОНСТРУКЦИЯ	6
5 МОНТАЖ И ДЕМОНТАЖ	6
5.1 Меры безопасности и предварительные действия	6
5.2 Подготовка видеокамеры к монтажу крепежными элементами, входящими в комплект поставки	7
5.3 Монтаж видеокамеры на угловом кронштейне BOLID BR-102	11
5.4 Монтаж видеокамеры на столбовом кронштейне BOLID BR-103	12
5.5 Демонтаж видеокамеры	14
5.6 Заключительные монтажные операции по установке видеокамеры на установочную поверхность в базовое положение	14
5.7 Монтажная коробка BOLID BR-201	14
6 ЭЛЕКТРИЧЕСКОЕ ПОДКЛЮЧЕНИЕ ВИДЕОКАМЕРЫ	14
7 ЗАГРУЗКА НА КОМПЬЮТЕР ПРОГРАММЫ ПЛАГИНА WEB-ИНТЕРФЕЙСА ВИДЕОКАМЕРЫ	16
8 ВЫЗОВ УПРАВЛЕНИЯ «ПРОСМОТР»	19
8.1 Панель инструментов «Выбор просмотра»	19
8.2 Панель инструментов «Действия над объектом просмотра» отображаемого видеопотока	20
8.3 Панель инструментов «Управление окном просмотра»	21
9.ВЫЗОВ УПРАВЛЕНИЯ «ВОСПРОИЗВЕДЕНИЕ»	23
9.1 Панель инструментов «Воспроизведение видео»	24
9.2Панель инструментов «Воспроизведение изображения»	27
10 ВЫЗОВ УПРАВЛЕНИЯ «НАСТРОЙКИ» ВИДЕОКАМЕРЫ	29
10.1 Пункт меню «IP видеокамера»	29
10.1.1 Пункт меню «Изображение»	29
10.1.2 Пункт меню «Видео»	34
10.1.3 Пункт меню «Аудио»	37
10.2 Пункт меню «Сеть»	38
10.2.1 Пункт меню «TCP/IP»	38
10.2.2 Пункт меню «Порт»	40
10.2.3 Пункт меню «PPPoE»	42
10.2.4 Пункт меню «DDNS»	42
10.2.5 Пункт меню «SMTP (Email)»	43
10.2.6 Пункт меню «UPnP»	45
10.2.7 Пункт меню «SNMP»	45
10.2.8 Пункт меню «Bonjour»	46
10.2.9 Пункт меню «Multicast»	47
10.2.10 Пункт меню «802.1x»	47
10.2.11 Пункт меню «QoS»	48
10.2.12 Пункт меню «HTTPs»	49
10.3 Пункт меню «События»	49
10.3.1 Пункт меню «Видео события»	49
10.3.2 Пункт меню «Аудиодетекция»	53

10.3.3 Пункт меню «Тревожные вх/вых»	54
10.3.4 Пункт меню «Неполадки»	56
10.4 Пункт меню «Запись и хранение»	57
10.4.1 Пункт меню «Расписание»	57
10.4.2 Пункт меню «Хранение архива»	59
10.4.3 Пункт меню «Настройки записи»	61
10.5 Пункт меню «Система»	61
10.5.1 Пункт меню «Базовые настройки»	61
10.5.2 Пункт меню «Пользователи»	62
10.5.3 Пункт меню «Безопасность»	64
10.5.4 Пункт меню «По умолчанию»	64
10.5.5 Пункт меню «Импорт/экспорт»	65
10.5.6 Пункт меню «Автофункции»	66
10.5.7 Пункт меню «Обновление»	66
10.6 Пункт меню «Информация»	67
10.6.1 Пункт меню «Версия»	67
10.6.2 Пункт меню «Журнал»	67
10.6.3 Пункт меню «Польз-ли онлайн»	68
11 ВЫЗОВ УПРАВЛЕНИЯ «СОБЫТИЯ» ВИДОВ ТРЕВОГ ВИДЕОКАМЕРЫ	69
12 ВЫЗОВ УПРАВЛЕНИЯ «ВЫХОД» ИЗ WEB-ИНТЕРФЕЙСА	70
13 ПРОГРАММА «BOLID VISION» И ДРУГИЕ СРЕДСТВА ДЛЯ ПОДКЛЮЧЕНИЯ К ВИДЕОКАМЕРЕ В ОДНОРАНГОВОЙ СЕТИ “P2P”	70
13.1 Подключение к сервису “P2P” через web-интерфейс видеокамеры	70
13.2 Подключение к сервису “P2P” через программу «BOLID Vision»	70
13.3 Подключение к сервису “P2P” через IOS и Android устройства	71
14 РАБОТА С УТИЛИТОЙ «BOLID VIDEOSCAN»	73
15 ТЕХНИЧЕСКОЕ ОБСЛУЖИВАНИЕ И ПРОВЕРКА РАБОТОСПОСОБНОСТИ	74
16 ВОЗМОЖНЫЕ НЕИСПРАВНОСТИ И СПОСОБЫ ИХ УСТРАНЕНИЯ	75
17 РЕМОНТ	76
18 МАРКИРОВКА	77
19 УПАКОВКА	77
20 ХРАНЕНИЕ	77
21 ТРАНСПОРТИРОВАНИЕ	77
22 УТИЛИЗАЦИЯ	78
23 ГАРАНТИИ ИЗГОТОВИТЕЛЯ	78
24 СВЕДЕНИЯ О СЕРТИФИКАЦИИ	78
25 СВЕДЕНИЯ О ПРИЕМКЕ	78

Настоящее руководство по эксплуатации (далее по тексту – РЭ) содержит сведения о назначении, конструкции, принципе действия, технических характеристиках сетевой видеокамеры «VCI-140-01» АЦДР.202119.022 (далее по тексту – видеокамера или изделие) и указания, необходимые для правильной и безопасной ее эксплуатации.

## 1 ОБЩИЕ СВЕДЕНИЯ

1.1 Видеокамера предназначена для работы в составе комплекса видеонаблюдения и непрерывной трансляции видеоизображения с охраняемой зоны на системы отображения, записи, хранения и воспроизведения видеоизображения

1.2 Видеокамера предназначена только для профессионального использования и рассчитана на непрерывную круглосуточную работу.

## 2 ТЕХНИЧЕСКИЕ ХАРАКТЕРИСТИКИ

2.1 Основные технические характеристики изделия приведены в таблице 2.1.

Таблица 2.1

<b>Камера</b>	
Матрица	1/2,3” КМОП
Разрешение видеоизображения	2688 × 1520 пикселей
Система сканирования	Прогрессивная
Скорость затвора	Авто/Ручн., 1/3(4)~1/100000 с
Минимальная освещенность	0,03 люкс /F1.4 (ИК-подсветка выкл.); 0 люкс /F1.4 (ИК-подсветка вкл.)
Соотношение «сигнал-шум»	Более 50 дБ
Видеовыход	Есть
<b>Особенности</b>	
Дальность ИК-подсветки	50 м
День-ночь	Авто (ICR) / Цвет / Ч/Б
Компенсация фоновой засветки	BLC / HLC / WDR (120 дБ)
Баланс белого	Авто/Ручн.
Регулировка усиления	Авто/Ручн.
Шумоподавление	3D
Маска конфиденциальности	До 4 зон
<b>Объектив</b>	
Тип объектива	2,7–12 мм, вариофокальный моторизированный
Максимальное раскрытие диафрагмы	F1.4
Регулировка фокуса	Моторизированная
Угол обзора	Н: 100° - 34° V:53°- 20°
<b>Видео</b>	
Сжатие видеосигнала	H.265/H.264/MJPEG
Формат видеоизображения	4Мп(2688×1520) / 3Мп(2304×1296) / 1080P(1920×1080) / 1,3Мп(1280×960) / 720P(1280×720) / D1(704×576/704×480) / CIF(352×288/352×240)
<b>Частота кадров</b>	

Основной поток	4 Мп (1~25/30 к/с)
Дополнительный поток	D1/CIF (1~25/30 к/с)
Дополнительный поток 2	720P (1~25/30 к/с)
Скорость передачи данных	H.264: 32 кбит/с ~10 Мбит/с, H.265: 24 кбит/с~ 6 Мбит/с
<b>Звук</b>	
Сжатие аудиосигнала	G.711a/G.711u/AAC
Аудиоканал	1 канал вход, 1 канал выход
Микрофон	Нет
<b>Видеоаналитика</b>	
Детекция	Пересечение линии; Вторжение в зону; Изменение фона; Захват лица; Оставленный предмет; Громкий звук
<b>Сеть</b>	
Ethernet	10/100 Base-T, RJ-45
Совместимый интернет браузер web-интерфейса	Internet Explorer для Windows
Wi-Fi	Нет
Протоколы	IPv4/IPv6, HTTP, HTTPS, SSL, TCP/IP, UDP, UPnP, ICMP, IGMP, SNMP, RTSP, RTP, SMTP, NTP, DHCP, DNS, PPPOE, DDNS, FTP, IP Filter, QoS, Bonjour, 802.1x
Стандарты обмена	ONVIF, CGI, PSIA
Максимальное количество пользователей	20
<b>Доп. разъемы</b>	
Слот карты памяти	Micro SD, не более 128 Гб
Тревожный вход, выход	2 входа, 1 выход
<b>Грозозащита</b>	
Уровень напряжения защиты $U_p$	4 кВ
<b>Общие сведения</b>	
Количество одновременно транслируемых видеопотоков	2 (основной, дополнительный)
Напряжение электропитания	12 В постоянного тока
Потребляемая мощность	Не более 11,5 Вт
Стандарт электропитания	IEEE 802.3af
Диапазон рабочих температур	От -40 °С до +60 °С
Относительная влажность воздуха	От 10 % до 95 %
Степень защиты оболочки по ГОСТ 14254-96 (МЭК 529-89)	IP67
Антивандальная защита	Нет
Габаритные размеры	272,9×94,9×94,9 мм
Масса	1,1 кг

### 3 КОМПЛЕКТНОСТЬ

Состав изделия при поставке (комплект поставки видеочамеры) приведен в таблице 3.1.

Таблица 3.1

Наименование	Обозначение	Кол.
Видеокамера «VCI-140-01»	АЦДР.202119.022	1 шт.
Паспорт «VCI-140-01»	АЦДР.202119.022 ПС	1 экз.
Инструкция по монтажу	АЦДР.202119.022 ИМ	1 экз.
Информационный диск «Болид»		1 шт.
Наклейка монтажная "Трафарет для крепления видеокамеры"		1 шт.
Наклейка информирующая "Ведется видеонаблюдение"		1 шт.
Герметичная кабельная муфта		1 шт.
Шуруп 4×25		3 шт.
Дюбель 6×25		3 шт.
Ключ Т15 "Звездочка"		1 шт.
Кабель BNC		1 шт.

Оборудование может отличаться по комплектации.

Внешний блок электропитания видеокамеры – это отдельная опция, в комплектность видеокамеры не входит. В стандарте электропитания PoE видеокамера может работать без внешнего блока электропитания.

#### 4 КОНСТРУКЦИЯ

Внешний вид и основные элементы видеокамеры представлены на рисунке 4.1.



Рисунок 4.1

#### 5 МОНТАЖ И ДЕМОНТАЖ

##### 5.1 Меры безопасности и предварительные действия

5.1.1 К работе монтажа и демонтажа, включая все виды монтажных, регулировочных, наладочных, пусковых, ремонтных работ допускается

квалифицированный персонал, подготовленный к работе с профессиональным и промышленным оборудованием фото-видео съемки и видео-наблюдения, электрооборудованием, изучивший настоящее руководство и допущенный к работе организацией-исполнителем работ по действующим в РФ и в организации-исполнителе правил, нормам и требованиям.

5.1.2 Все работы по монтажу и наладке необходимо производить с соблюдением требований действующих нормативных документов, включая регламенты и нормативные требования и правила по технике безопасности и монтажным работам.

5.1.3 Лица, производящие монтаж и наладку, должны иметь удостоверение на право работы с электроустановками напряжением до 1000 В.

5.1.4 Монтаж производить только при отключенном напряжении питания.

5.1.5 Запрещаются все виды монтажных, наладочных, пусковых, ремонтных работ с изделием во время грозы, а также в условиях вне разрешенных для монтажных, регулировочных, наладочных, пусковых, ремонтных работ, а также в условиях переходных перенапряжений опасных для жизни.

5.1.6 Перед выполнением монтажа специалист по монтажу может с учетом материала толщины, формы установочной поверхности, местных особенностей установки видеокамеры квалифицировать необходимость применения без изменения конструкции и работы устройства видеокамеры других необходимых крепежных элементов и другой технологии установки для надежной и правильной установки видеокамеры на установочную поверхность, не вошедших в штатную комплектность видеокамеры и улучшающих качество и надежность установки, монтажа.

5.1.7 Используйте исправные и удобные, безопасные монтажный и рабочий инструмент, рабочую одежду, монтажную оснастку, средства защиты при выполнении монтажных и электротехнических работ.

5.1.8 Для контактных монтажных работ по раскрытию (снятие корпуса) видеокамеры, удержанию, обхвату, размещению, крепежу, сборке конструкции раскрытой видеокамеры используйте только предназначенные (разрешенные, аттестованные, поверенные) для такой работы внешние условия, чистые экипировку работника, инструменты, материалы, оснастку монтажника и монтажных работ, и чистую, сухую установочную поверхность для монтажа видеокамеры, окружающую воздушную среду отвечающую условиям жилого помещения.

5.1.9 При выполнении монтажных работ видеокамеры с раскрытием конструкции видеокамеры и электрического подключения видеокамеры должно быть соблюдено правило отсутствия в ходе монтажа и в ходе электрического подключения всякой возможности образования или попадания, воздействия конденсата, электроразряда, статического электричества, грязи, жидкости, опасных веществ, мусора на поверхности, на электронных, оптических, конструктивных и электрических элементах видеокамеры, кабеля видеокамеры, включая все находящиеся под корпусом-колпаком видеокамеры.

5.1.10 Монтаж должен выполняться без повреждения конструкции, элементов конструкции, функций, внешнего вида видеокамеры, кабеля видеокамеры.

5.1.11 Выполненный монтаж видеокамеры должен быть герметичным для внутренней конструкции видеокамеры и электрического подключения видеокамеры

5.1.12 При подготовке к монтажу и в ходе монтажа соблюдайте меры безопасности – пункт 5.1 настоящего документа, включая действующие в РФ нормы, правила, регламенты для монтажных работ.

## **5.2 Подготовка видеокамеры к монтажу крепежными элементами, входящими в комплект поставки**

5.2.1 Видеокамеры BOLID, при соблюдении монтажниками и пользователями соответствующих мер, правил и требований безопасности и обеспечения качества работ,

могут быть установлены на стеновые установочные поверхности разных стеновых форм: плоские, угловые, столбовые.

5.2.2 Для выбора места установки видеокамеры следует: с учетом нужного направления видеообзора видеокамеры, внешних факторов и конструктивных особенностей места установки, характеристик видеокамеры (рис.5.1), характеристик установочной стеновой поверхности, характеристик монтируемых с видеокамерой других монтажно-установочных элементов и конструкций, с учетом действующих нормативных и специальных требований подлежащих применению по месту установки, – принять решение по выбору и утверждению: позиции места для установки и монтажа, конструктивно-монтажной схемы, общей установочно-монтажной конструкции для установки видеокамеры, технологии безопасного, правильного, качественного выполнения монтажно-установочных и электротехнических работ, обеспечения качества работ, а также предусмотреть по месту установки возможность в дальнейшем выполнения безопасно ремонтных и других необходимых работ с установочной стеновой поверхностью, с видеокамерой, с установочно-монтажной конструкцией установки видеокамеры.



Рисунок 51

5.2.3 Убедитесь, что установочная стеновая поверхность способна гарантированно и непрерывно, без разрушений выдерживать трехкратный вес устанавливаемых на нее видеокамеры с установочно-монтажной конструкцией установки видеокамеры.

5.2.4 Для обеспечения реализации принятой для места установки конструктивно-монтажной схемы выполнения монтажа видеокамеры на установочную стеновую поверхность важно определиться с необходимыми для этого дополнительными монтажно-конструктивными элементами BOLID и монтажными элементами другой необходимой монтажной оснастки, в том числе:

- отдельный кронштейн для видеокамеры из комплекта поставки видеокамеры (при наличии такового в комплекте);
- наклейка монтажная "Трафарет для крепления видеокамеры" (при наличии такового в комплекте) для разметки на установочной стеновой поверхности мест выполнения монтажных отверстий в установочной стеновой поверхности;
- конструктивно совместимые с видеокамерой BOLID отдельные установочные кронштейны BOLID, не входят в комплекты поставки видеокамер, предназначены (в зависимости от модификации) для закрепления монтажных (установочных) оснований видеокамер с помощью этих кронштейнов на угловой, плоской, столбовой установочной стеновой поверхности;
- конструктивно совместимые с видеокамерами BOLID и с отдельными установочными кронштейнами BOLID отдельные установочные монтажные коробки BOLID, не входят в комплекты поставки видеокамер, предназначены (в зависимости от модификации) для выполнения в них электрических коммутаций проводов видеокамеры, для крепления к ним монтажных (установочных) оснований видеокамер

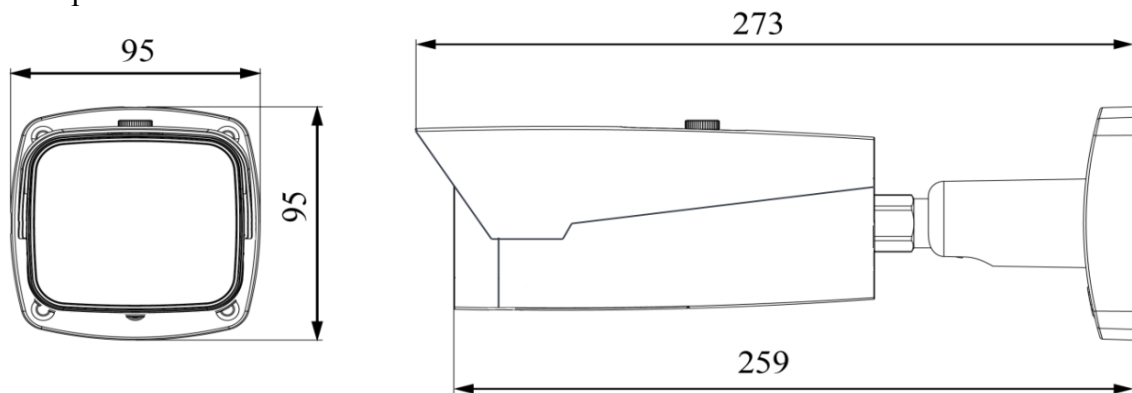

BOLID, монтажных поверхностей отдельных установочных кронштейнов BOLID, а также для установки их на установочные стеновые поверхности;

- монтажные адаптеры, адаптеры удлинители BOLID, конструктивно совместимые в зависимости от модификации с видеокамерами BOLID, с отдельными установочными кронштейнами BOLID, с монтажными коробками BOLID.

5.2.5 Выполнить при необходимости дооснащение комплекта видеокамеры необходимыми конструкторскими, монтажными, установочными элементами и оснасткой, инструментом.

5.2.6 При монтаже проводов и коммутируемых электротехнических соединений следует использовать необходимую по схеме монтажа монтажную оснастку (кабель-каналы, монтажные коробки, коммутационные коробки, другие монтажные изделия) обеспечивающие достаточное рабочее безопасное пространство для текущих и последующих монтажных, регулировочных, наладочных, пусковых, ремонтных работ с видеокамерой, обслуживания видеокамеры.

5.2.7 При выполнении монтажа видеокамеры с использованием наклейки монтажной "Трафарет для крепления видеокамеры" (монтажный трафарет из комплекта поставки видеокамеры) путем непосредственной установки видеокамеры на установочную стеновую поверхность, необходимо согласно выбранной позиции места для установки и монтажа, конструктивно-монтажной схемы установить этот трафарет по выбранному месту на установочную стеновую поверхность и с правильной плоскостной ориентацией установки, где будет монтироваться установка видеокамеры. По закрепленному монтажному трафарету просверлить 3 отверстия (диаметр 6 мм, глубина не менее 25 мм) в установочной поверхности для вставки в них дюбелей из комплекта поставки и вставить дюбели в эти отверстия.

5.2.8 При выполнении монтажа видеокамеры с использованием отдельного кронштейна BOLID для видеокамеры, монтаж такого кронштейна выполняется по общим правилам монтажа видеокамеры с учетом утвержденной конструктивно-монтажной схемы установки видеокамеры. Утвержденная конструктивно-монтажная схема может предполагать установку видеокамеры непосредственно на кронштейн BOLID, с установкой его или на несущую установочную стеновую поверхность, или на монтажную коробку BOLID, которая должна быть установлена на несущую установочную поверхность, в качестве которой может быть несущая плоская стеновая конструкция сооружения (здания) или специальный профильный кронштейн BOLID, обеспечивающий прикрепление к угловой или столбовой установочной несущей стеновой конструкции. В случае отсутствия в комплекте поставки изделия BOLID необходимых для выполнения монтажа монтажных трафаретов для разметки на несущей установочной стеновой поверхности мест для сверления отверстий под вставку в них монтажных элементов закрепления конечных монтажных конструкций BOLID типа кронштейн видеокамеры или монтажная коробка на несущей установочной стеновой поверхности, – правильно использовать с этой целью для выполнения этой разметки готовые установочные (монтажные) отверстия, предусмотренные для этих целей на монтажных установочных поверхностях конструкции кронштейна BOLID для видеокамеры BOLID (монтажной коробки BOLID).

5.2.9 Монтаж видеокамеры на угловой кронштейн описан в разделе 5.3. настоящего руководства.

5.2.10 Монтаж видеокамеры на столбовой кронштейн описан в разделе 5.4. настоящего руководства

5.2.11 В случае необходимости вывода кабеля к видеокамере сквозь несущую установочную стеновую поверхность сделайте, следуя требованиям и правилам безопасности и качества выполнения монтажных и электротехнических работ, на несущей установочной стеновой поверхности согласно утвержденным конструктивно-монтажной схеме и конструкторской позиции места для установки и монтажа на несущей

установочной поверхности общей установочно-монтажной конструкции видеокамеры сквозное отверстие необходимого диаметра в установочной поверхности для свободного и безопасного вывода через установочную поверхность коммутируемого внешнего кабеля с разъемами для подключения к кабелю видеокамеры.

5.2.12 В случае необходимости вывода кабеля к видеокамере поверх несущей установочной стеновой поверхности, протяните кабель от видеокамеры через U-образное отверстие на монтажном основании общей установочно-монтажной конструкции установки видеокамеры или в специально предназначенное для этого конструктивное отверстие в конструкции общей установочно-монтажной конструкции установки видеокамеры, предназначенное для поверхностного монтажного вывода кабеля (рис.5.2).

5.2.13 Протяните кабель питания и сетевой кабель к видеокамере согласно утвержденной установочно-монтажной схеме установки видеокамеры.

5.2.14 Подключите соединительные провода (разъемы) как указано в разделе 6 «Электрическое подключение видеокамеры» настоящего руководства. Неверное соединение может привести к повреждению и/или неправильному функционированию оборудования.

5.2.15 Прикрепите монтажное основание установочно-монтажной конструкции установки видеокамеры к несущей установочной стеновой поверхности, соблюдая сохранение целостности монтируемой общей установочно-монтажной конструкции видеокамеры и кабельных коммуникаций и подключений.

5.2.16 С помощью отвертки снимите нижнюю крышку и с помощью рычага изменения фокусного расстояния – выберите наиболее подходящий ракурс изображения. Настройте резкость, используя рычаг настройки резкости. С помощью отвертки затяните винты рычагов изменения фокусного расстояния и настройки резкости(рис.5.2).



Рисунок 5.2

5.2.17 Камера оборудована моторизированным вариофокальным объективом, настройка фокусного расстояния и подстройка резкости предполагается через web-интерфейс камеры. При необходимости можно выполнить настройку фокусного расстояния объектива вручную с помощью кнопок настройки на самой камере. Для этого предварительно подключите камеру к аналоговому монитору, используя соответствующий видеовыход на камере (рис. 5.3).

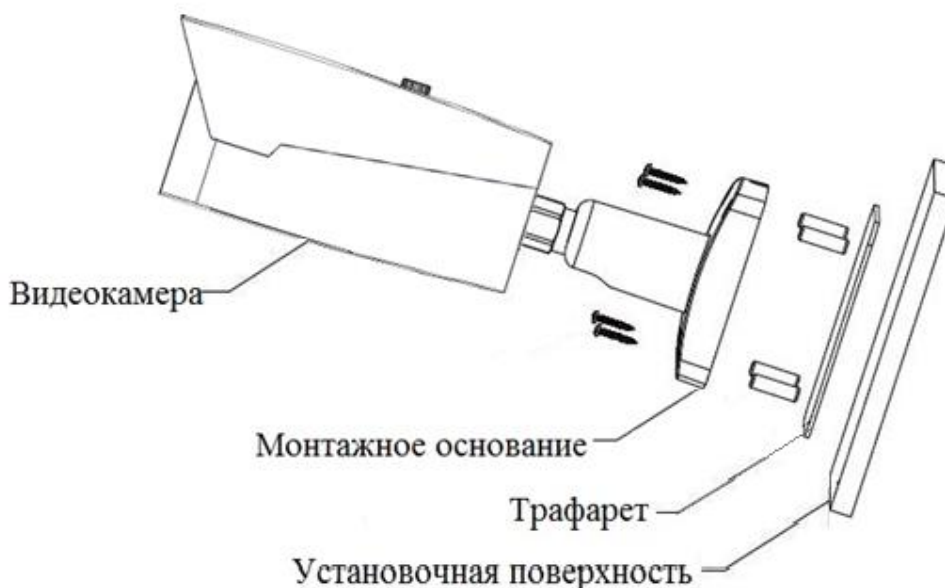

Рисунок 5.3

### 5.3 Монтаж видеокамеры на угловом кронштейне BOLID BR-102

5.3.1 Внимание: угловой кронштейн не входит в комплект поставки видеокамеры. Внешний вид и габаритные размеры углового кронштейна представлены на рисунке 5.4.



Рисунок 5.4

Основные характеристики модели углового кронштейна BOLID BR-102 приведены в таблице 5.1.

Таблица 5.1

Материал корпуса	Сталь
Габаритные размеры	243×170×138 мм
Диапазон рабочих температур	От -50 °С до +60 °С
Относительная влажность воздуха	От 10 % до 90 %
Допустимая нагрузка	Не более 10 кг
Масса	1,7 кг

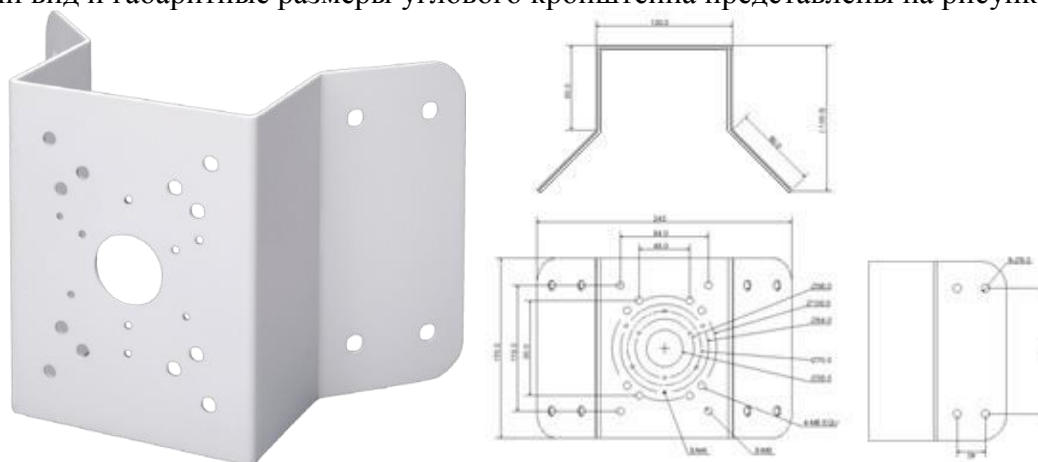
5.3.2 Используя угловой кронштейн, плотно приложив его к угловой установочной поверхности, отметьте все штатные точки (по четыре с каждой стороны установочной угловой поверхности) для крепления на установочной угловой поверхности, по сделанным отметкам просверлите отверстия (диаметр 8 мм, глубина не менее 65 мм) в установочной поверхности.

5.3.3 Надежно и правильно закрепите интегрированный кронштейн видеокамеры на установочном угловом кронштейне с помощью крепежных элементов, крепежные

элементы выбираются монтажником и не входят в комплекты поставки видеокамеры, углового кронштейна.

5.3.4 С помощью анкерных болтов из комплекта поставки закрепите угловой кронштейн с видеокамерой на установочной поверхности (рис. 5.5).



Рисунок 5.5

#### 5.4 Монтаж видеокамеры на столбовом кронштейне BOLID BR-103

5.4.1 Внимание: столбовой кронштейн не входит в комплект поставки видеокамеры. Внешний вид и габаритные размеры столбового кронштейна представлены на рисунке 5.6.

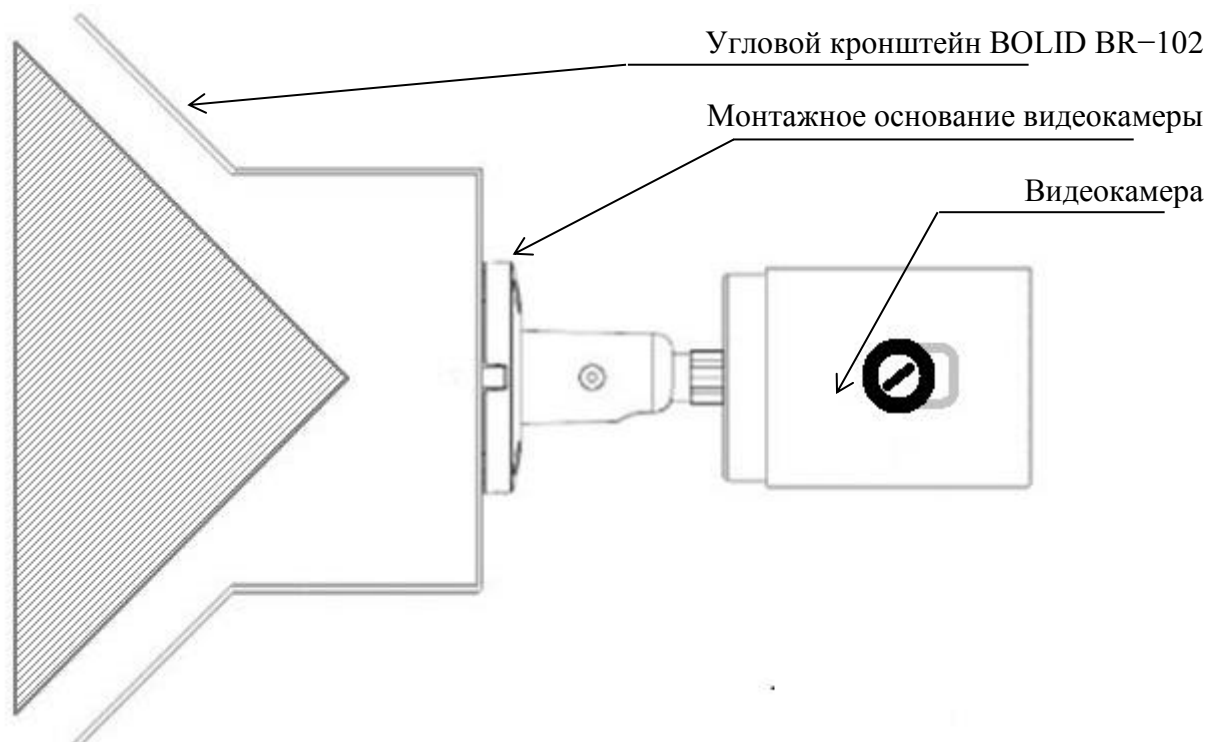

Рисунок 5.6

Основные характеристики модели столбового кронштейна BOLID BR-103 приведены в таблице 5.2.

Таблица 5.2

Материал корпуса	Сталь
Габаритные размеры	130,4×170×45 мм
Диапазон рабочих температур	От -50 °С до +60 °С
Относительная влажность воздуха	От 10 % до 90 %
Допустимая нагрузка	Не более 10 кг
Масса	0,93 кг

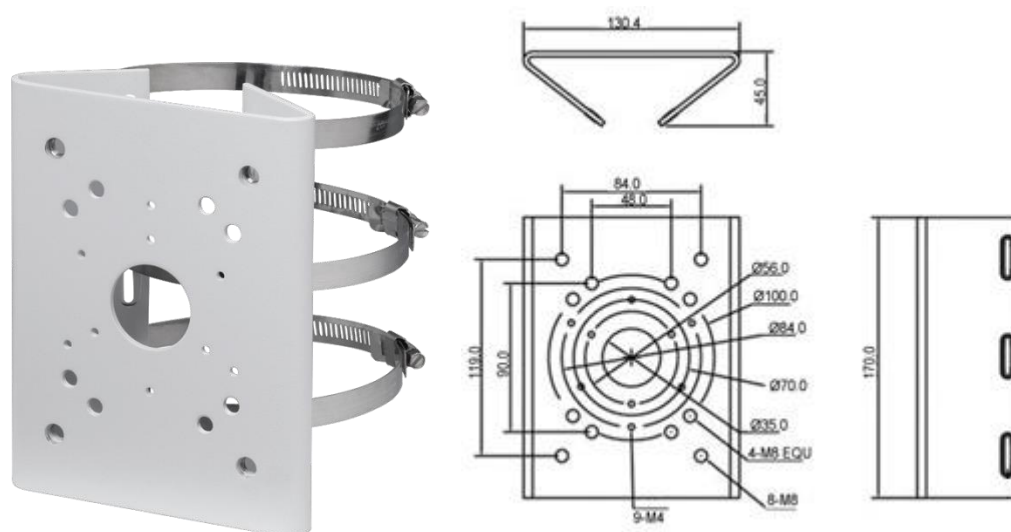
5.4.2 Закрепите видеокамеру на столбовом кронштейне (крепежные элементы не входят в комплект поставки), как показано на рисунке 5.7.



Рисунок 5.7

5.4.3 С помощью хомутов из комплекта поставки столбового кронштейна закрепите столбовой кронштейн с видеокамерой на столбе, а затем плотно затяните хомуты (рис.5.8).

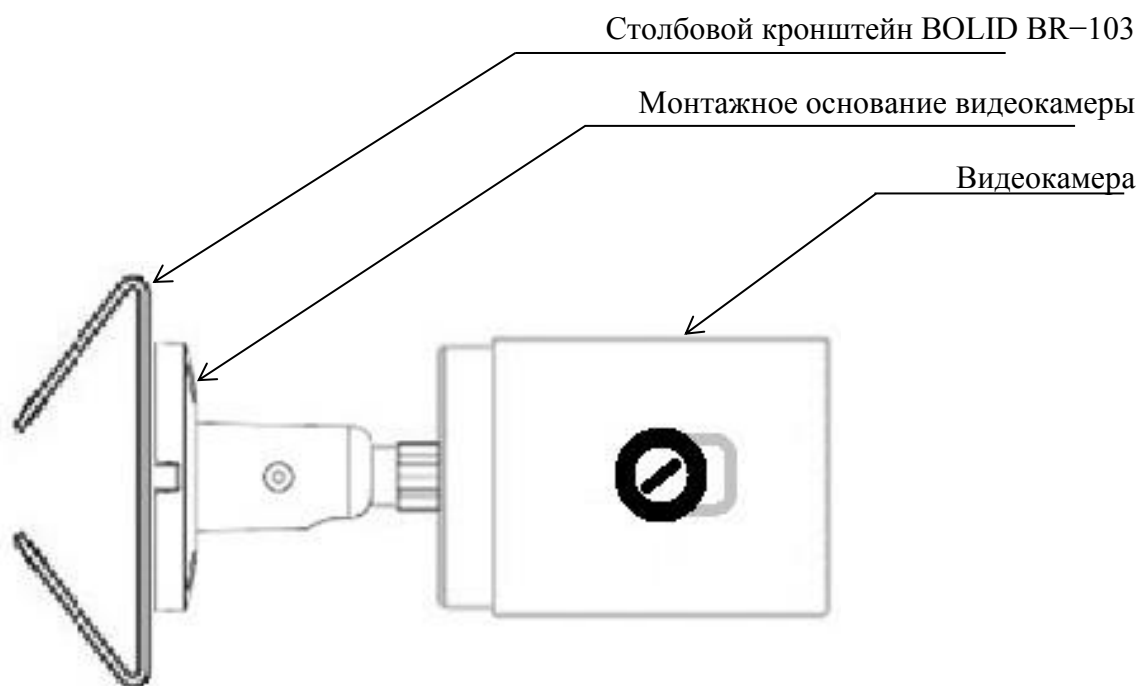

Рисунок 5.8

### 5.5 Демонтаж видеокамеры

Демонтаж изделия производится в обратном порядке.

### 5.6 Заключительные монтажные операции по установке видеокамеры на установочную поверхность в базовое положение

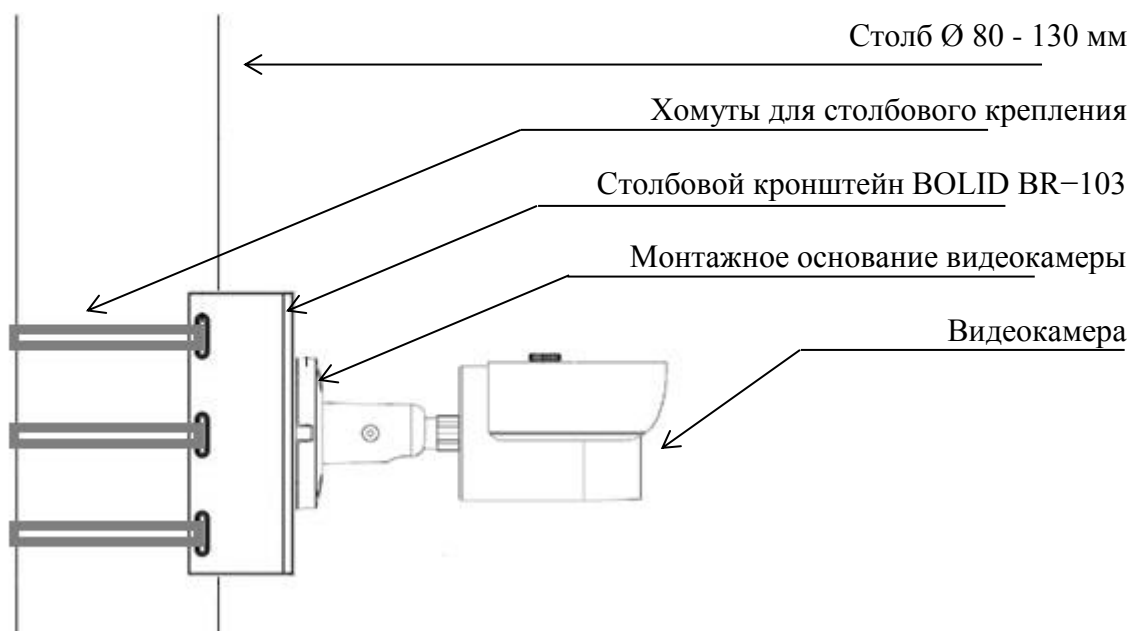
После выполнения надежной и правильной монтажной установки видеокамеры на установочную поверхность необходимо ручной регулировкой с использованием механизма интегрированного кронштейна, регулировочных винтов козырька видеокамеры, интегрированного кронштейна видеокамеры выполнить ручную механическую трехмерную ориентацию видеокамеры в базовое рабочее положение оси видеобзора видеокамеры, с положением козырька видеокамеры сверху над видеокамерой.

### 5.7 Монтажная коробка BOLID BR-201

Монтажная коробка BOLID BR-201 предназначена как: силовой конструкторский и монтажный элемент для крепления видеокамер непосредственно на нее и выполнения в ней электрической коммутации кабеля видеокамеры. Внешний вид монтажная коробка BOLID BR-201 представлен на рисунке 5.9.



Рисунок 5.9

Основные характеристики модели монтажной коробки BOLID BR-201 приведены в таблице 5.3.

Таблица 5.3

Материал корпуса	Алюминий
Габаритные размеры	134×134×55 мм
Резьба	M20 (G1/2")
Диапазон рабочих температур	От -50 °С до +60 °С
Относительная влажность воздуха	От 10 % до 90 %
Допустимая нагрузка	Не более 3 кг
Масса	0,55 кг

## 6 ЭЛЕКТРИЧЕСКОЕ ПОДКЛЮЧЕНИЕ ВИДЕОКАМЕРЫ

Для подключения используйте соответствующие провода видеокамеры согласно маркировке. Схема коммутационного электрического подключения представлена на рисунке 6.1. Неверное соединение может привести к повреждению и/или неправильному функционированию оборудования. Незащищенное место коммутации разъемов проводов необходимо защищать размещением и правильным соединением разъемов проводов в коммутационной коробке (распределительной коробке), отвечающей по конструктивным пользовательским характеристикам коммутационным коробкам марки BOLID (раздел 5.7 настоящего руководства).



Рисунок 6.1

№ п/п	Название порта	Разъем
1	Аудиовыход	RCA
2	Аудиовход	RCA
3	Сетевой порт	Ethernet port
4	Тревожный вход/выход	1 Alarm_COM 2 Alarm_NO 3 Alarm_IN1 4 Alarm_IN2 5 GND
5	Разъем питания	

Подключение видеокмеры может производиться с использованием или без использования отдельных внешних электронных блоков электропитания видеокмеры (блоков электропитания). При использовании блока электропитания сначала правильно соедините блок электропитания с разъемом видеокмеры для внешнего электропитания, затем правильно подключите видеокмеру к компьютеру используя разъем RJ-45, включите внешний блок электропитания видеокмеры, включите компьютер, подключенный через разъем RJ-45 к видеокмере. На видеокмере BOLID VCI-140-01 нет отдельной кнопки на корпусе для включения и выключения электропитания видеокмеры, видеокмера включается автоматически при правильном ее подключении к компьютеру и управляется с компьютера.

Контроль работы и управление работой видеокмеры производится с помощью web-интерфейса видеокмеры, путем визуального web-интерфейса видеокмеры отображаемого на экране монитора компьютера, подключенного к видеокмере. При первом подключении необходимо разрешить компьютеру выполнить загрузку программы плагина web-интерфейса видеокмеры.

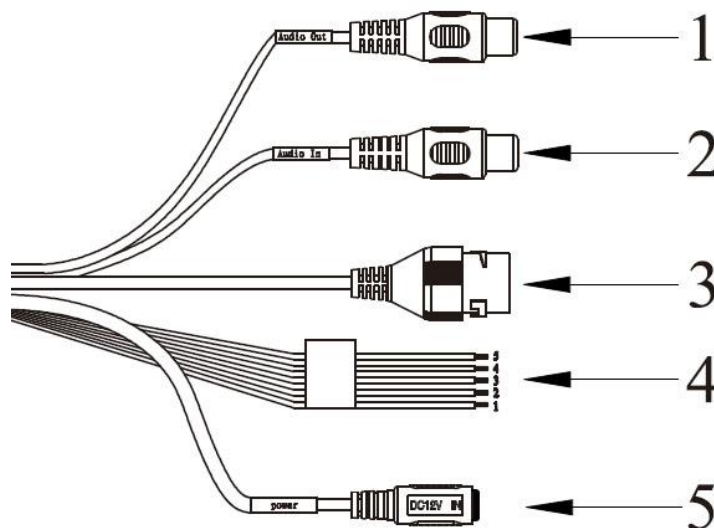
Базовые схемы электрического подключения видеокмеры к компьютеру через разъем RJ-45 представлены на рисунках 6.2, 6.3.

VCI-140-01 Подключение через роутер/коммутатор



Рисунок 6.2



Рисунок 6.3

## 7 ЗАГРУЗКА НА КОМПЬЮТЕР ПРОГРАММЫ ПЛАГИНА WEB-ИНТЕРФЕЙСА ВИДЕОКАМЕРЫ

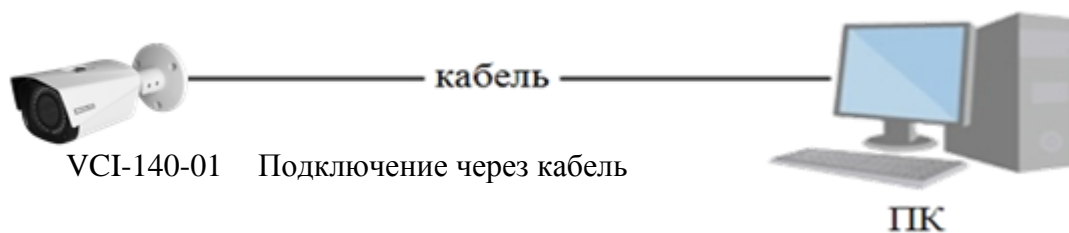
Откройте на компьютере браузер Internet Explorer и введите в открывшемся окне браузера в адресной строке IP-адрес видеокamеры, После этого автоматически с видеокamеры запускается приложение с системным сообщением, где пользователю предлагается при первом подключении к Web-интерфейсу IP-видеокamеры BOLID VCI-140-01 установить Web-плагин IP-видеокamеры BOLID VCI-140-01 (рис.7.1, 7.2). Нажмите «Сохранить файл» для резервного сохранения на компьютере установочного пакета для этого плагина и «Запустить» для автоматической установки компонентов плагина.

**Внимание** : Для автоматической установки Web-плагина требуются административные права в ОС Windows.

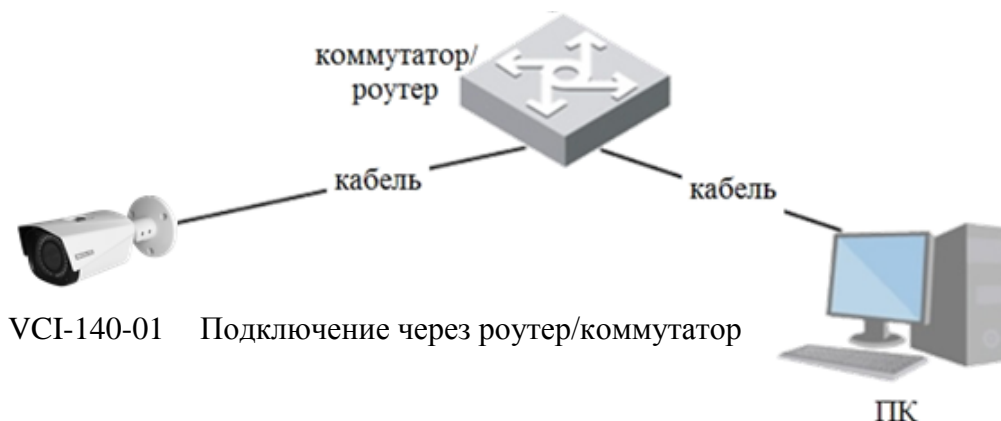
Видеокamera по умолчанию имеет:

- маску подсети **255.255.255.0**
- IP адрес **192.168.1.108**
- имя пользователя: **admin**
- пароль: **admin**





Рисунок 7.1



Рисунок 7.2

Введите ваше имя пользователя и пароль, нажмите кнопку “Вход” (рис. 7.3).

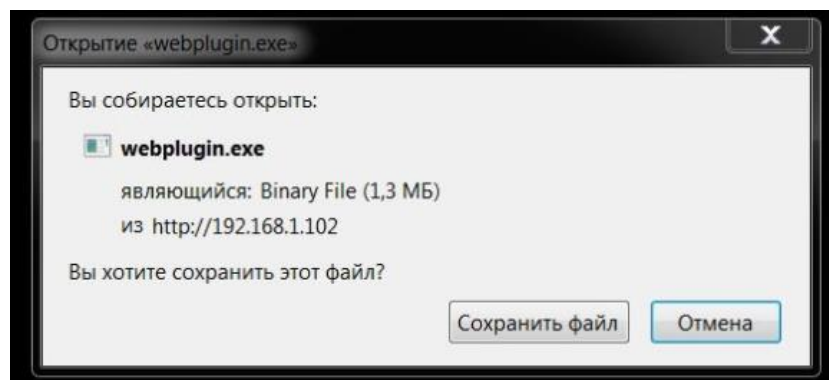

Рисунок 7.3

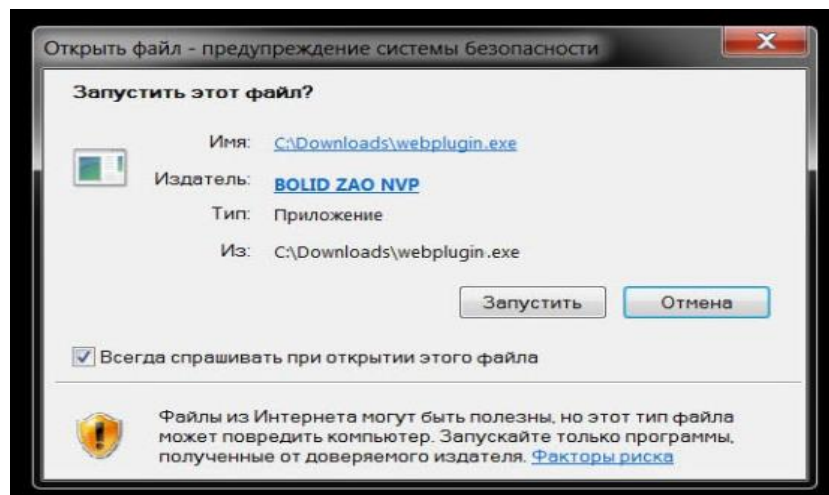
После успешной авторизации откроется окно web-интерфейса видеонаблюдения. Web-интерфейс видеонаблюдения представлен на рисунке 7.4.



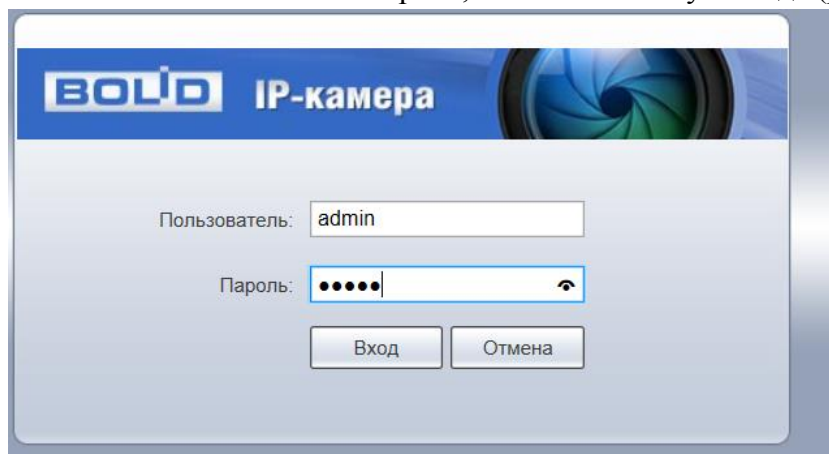

Рисунок 7.4

В открытом окне web-интерфейса на панели просмотра видеопотока будет сразу идти непрерывная трансляция основного видеопотока «захваченного» видеокамерой изображения реального времени.

Панель инструментов главного управления (рис. 7.5) web-интерфейсом видеокамеры предоставляет доступ к управлению и работе с видеокамерой.

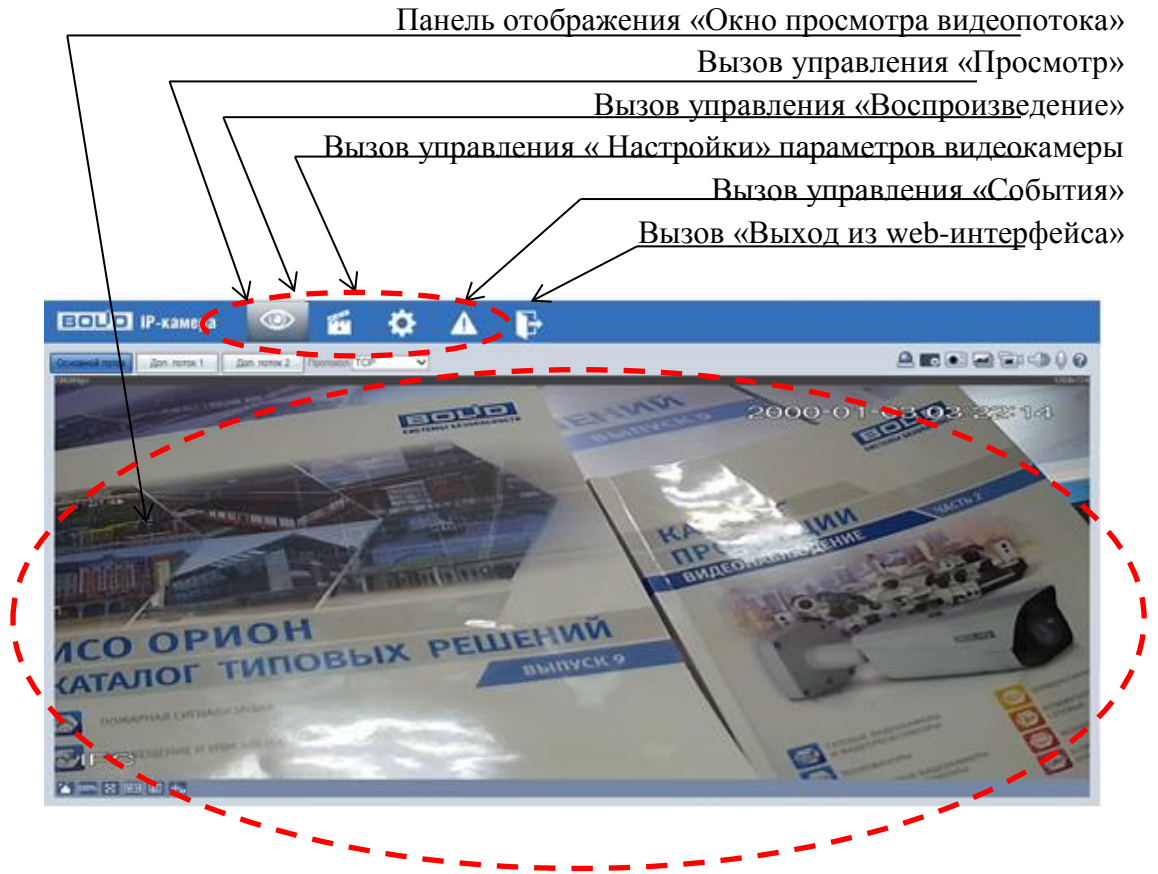



Рисунок 7.5

Управление «Просмотр»  предназначено для доступа к непосредственному просмотру видеопотоков и снимков, транслируемых видеокамерой в реальном времени, выполнения управляющих действий при просмотре, управления параметрами визуализации для панели просмотра.

Вызов управления  «Воспроизведение» предназначен для просмотра на экране компьютера видеопотоков и изображения (видеокадры) с архива карты памяти

Управление «Настройки»  предназначено для управления настройками видеокамеры.

Управление «События»  предназначено для просмотра и управления настройками событий тревог, формируемых видеокамерой.

Управление «Выход»  предназначено для закрытия и выхода из web-интерфейса видеокамеры.

## 8 ВЫЗОВ УПРАВЛЕНИЯ «ПРОСМОТР»

Вызов управления «Просмотр» позволяет просматривать на экране компьютера видеопотоки и изображения (видеокадры), транслируемые с видеокамеры.

При выборе вызова управления , на web-интерфейсе вокруг панели (окна) просмотра появятся дополнительные элементы визуального управления отображением. Интерфейс представлен на рисунке 8.1.



### 8.1 Панель инструментов «Выбор просмотра»

Выбор параметров подключения к видеопотокам для просмотра на экране компьютера выполняется с помощью панели визуальных инструментов «Выбор просмотра» транслируемых видеопотоков. Интерфейс представлен на рисунке 8.2.



Рисунок 8.2

Для выбора доступны параметры, значения которых приведены в таблице 8.1.

Таблица 8.1

Параметр	Функция
----------	---------

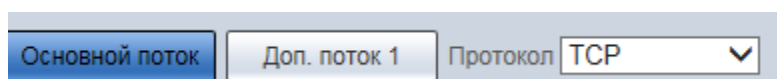
Основной поток	Отображение основного видеопотока по установленной системной конфигурации видеокамеры.
Доп.поток 1	Отображение дополнительного видеопотока по установленной системной конфигурации видеокамеры.
Протокол	Выбор сетевого протокола подключения для просмотра видеопотока. Доступные значения : «TCP», «UDP», «Multicast»

## 8.2 Панель инструментов «Действия над объектом просмотра» отображаемого видеопотока

Выбор управлений для действий над объектом просмотра выполняется с помощью панели визуальных инструментов «Действия над объектом просмотра». Интерфейс панели инструментов представлен на рисунке 8.3.







Рисунок 8.3

Сведения о функциях визуальных инструментов управления приведены в таблице 8.2.

Таблица 8.2

Параметр		Функция
	Тревог.выход	Визуальный инструмент показывает, есть ли выход тревоги(например, пересечение линии). При активации тревоги визуальный инструмент будет попеременно мигать красным цветом.
	Цифровое увеличение	Когда видеоизображение находится в исходном состоянии, щелкнув по нему можно выбрать какой-либо участок для увеличения. Не в исходном состоянии можно перетаскивать зону увеличения в заданном диапазоне. Для восстановления предыдущего состояния следует нажать правую кнопку мыши. ● Нажав на него, можно с помощью средней кнопки мыши увеличивать или уменьшать размер видеоизображения.
	Снимок	Нажатием на эту кнопку система через web-интерфейс сделает один моментальный снимок и сохранит его на носитель данных в папку по маршруту «Путь» (раздел <a href="#">10.1.2.4</a> ).
	Тройной снимок	При нажатии на эту кнопку система через web-интерфейс сделает тройной снимок на видеопотоке с частотой один снимок в секунду и сохранит как отдельные три снимка на носитель данных в папку по маршруту «Путь» (раздел <a href="#">10.1.2.4</a> )

	Запись	При нажатии на эту кнопку система через web-интерфейс начинает выполнять непрерывную запись видеопотока на носитель данных в папку по маршруту «Путь» (раздел <a href="#">10.1.2.4</a> ). Состояние нажатой кнопки имеет подкрашенный вид  синей расцветки. Повторное нажатие выключает выполнение записи.
	Аудио	Включение/выключение звука с микрофона подключенного на линейный вход видеокамеры.
	Диалог	.При нажатии на эту кнопку происходит включение/выключение двунаправленной связи, если камера поддерживает этот режим.
	Помощь	При нажатие на визуальный инструмент открывается файл справки.

### 8.3 Панель инструментов «Управление окном просмотра»





Интерфейс панели инструментов «Управление окном просмотра» представлен на рисунке 8.4. и позволяет управлять параметрами, отвечающими за качество и удобство отображения в окне просмотра.





Рисунок 8.4

Сведения о функциях визуальных инструментов управления приведены в таблице 8.3.

Таблица 8.3

Параметр		Функция
	Настройка изображения	Вызов интерфейса управления цветовым качеством интерактивного показа видеопотока (п. <a href="#">8.4.1</a> ).
	Переход к оригиналу	Переход в режим исходного размера изображения (оригинал) отображаемого видеопотока (п. <a href="#">8.4.2</a> )
	На весь экран	Переход в полноэкранный режим отображения (п. <a href="#">8.4.3</a> ).
	Выбор пропорции	Выбор по предустановке соотношения ширины и высоты изображения формата показа при изменении системного окна WEB-интерфейса видеокамеры «BOLID IP-видеокамера» (п. <a href="#">8.4.4</a> ). Значения : «Оригинал», «Автоадаптация».

	Задержка	Выбор предустановленного значения параметра задержки скорости трансляции видеопотока (п.8.4.5). Значения : «Мин.задержка», «Стандарт», «С задержкой».
	Фокусировка	Кнопка ручной фокусировки изображения .

### 8.3.1 Настройка цветового качества интерактивного показа видеопотока

Визуальный инструмент  дает управление по вызову или скрытию интерфейса доступа к управлению параметрами цветового качества интерактивного показа видеопотока. Вызываемый интерфейс инструментов управления цветовым качеством интерактивного показа видеопотока представлен на рисунке 8.6.







Рисунок 8.6

Функции инструментов приведены в таблице 8.4.

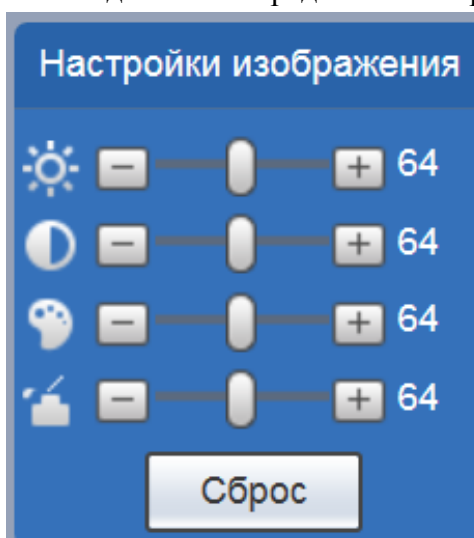
Таблица 8.4.

Параметр	Функция
	Настройка яркости видеоизображения. Примечание: Все описываемые здесь действия применимы только к WEB-странице. Для настройки соответствующих позиций перейдите в Настройка-> IP-видеокамера-> Изображение
	
	
	
Сброс	Восстановление системных значений по умолчанию для яркости, контрастности, насыщенности и цветового тона.

8.3.2 Визуальный инструмент  дает управление для осуществления перехода размера отображения отображаемого видеокadra к отображению в исходном размере

оригинала видеокadra видеопотока. Служит для отображения действительного размера оригинала видеокadra потокового видеоизображения и зависит от разрешения потока двоичных данных кадра транслируемого видеопотока.

8.3.3 Визуальный инструмент  осуществляет переход к полноэкранному показу отображаемого видеокadra, зависит от разрешения экрана и режима работы монитора компьютера, искажает отображение действительного размера оригинала изображения видеопотока. Выход из полноэкранного режима осуществляется двойным щелчком мыши или нажатием кнопки Esc.

8.3.4 Визуальный инструмент  дает управление к быстрому переходу по основным настройкам пропорций отображения по соотношению ширины и высоты изображения.

8.3.5 Визуальный инструмент  позволяет управлять выбором предустановок буферизации временной задержки скорости трансляции видеопотока с установкой на один из трех уровней задержки скорости трансляции видеопотока («Мин.задержка», «Стандарт», «С задержкой»). Задержка обеспечивает буферизацию потока для улучшения качества отображения трансляции. По умолчанию используется значение «Стандарт».

8.4.6 Визуальный инструмент  дает доступ к настройкам регулирования фокуса изображения и фокусного расстояния. Интерфейс дан на рисунке 8.7.





Рисунок 8.7

Для автоматической фокусировки изображения, нажмите «Автофокус» .

Для ручного регулирования, задайте шаг и установите при помощи ползунка необходимые значения для параметров «Зум» и «Фокус».

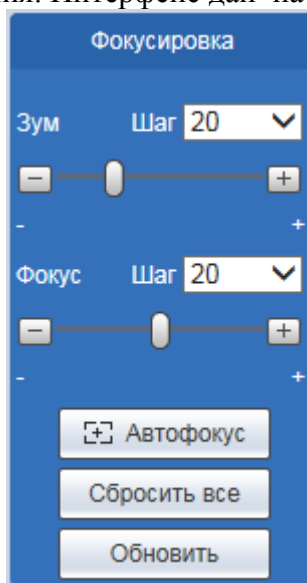
## 9.ВЫЗОВ УПРАВЛЕНИЯ «ВОСПРОИЗВЕДЕНИЕ»

Вызов управления  «Воспроизведение» позволяет просматривать на экране компьютера видеопотоки и изображения (видеокadra) с архива карты памяти (рис 9.1)



Рисунок 9.1

### 9.1 Панель инструментов «Воспроизведение видео»





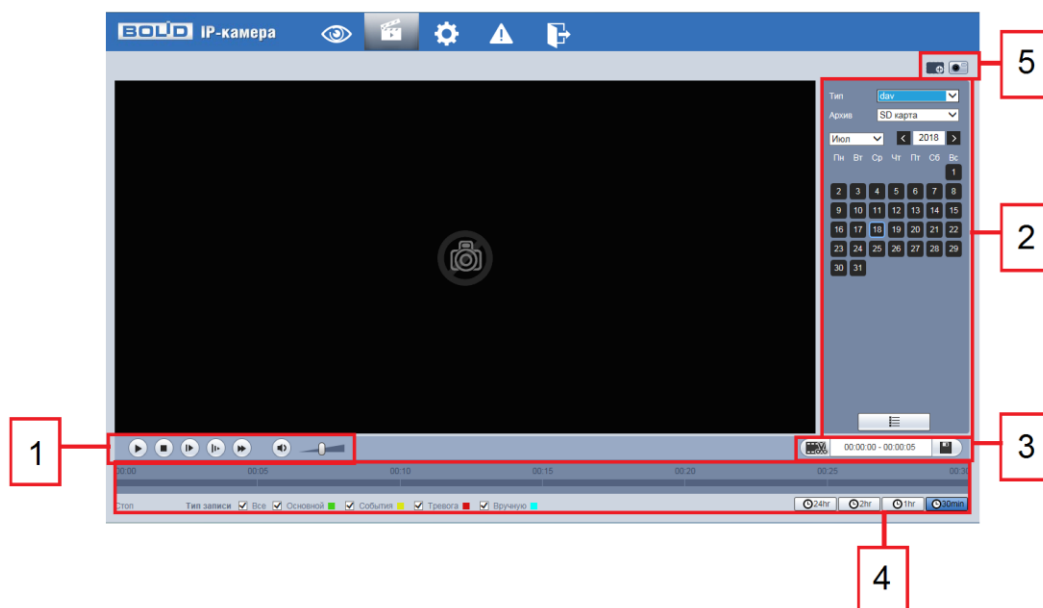

Интерфейс управления воспроизведением дан на рисунке 9.2



Рисунок 9.2

Названия и функции кнопок управления воспроизведением даны в таблице 9.1.

Таблица 9.1.

Кнопка	Кнопка	Функция
	Воспроизведение	Кнопка воспроизведения
	Следующий кадр	Кнопка перехода к следующему кадру
	Стоп	Кнопка остановки воспроизведения в любом режиме
	Медленно	Кнопка уменьшения скорости воспроизведения
	Быстро	Кнопка увеличения скорости воспроизведения
	Звук	Кнопка включения\ выключения и регулировки громкости звука

#### 9.1.2 Лист параметров «Файл воспроизведения».

Для настройки воспроизведения выберите из выпадающего списка тип файла и источник данных из архива.

Таблица 9.2

Тип	Функции
<b>Dav</b>	Воспроизведение формата Dav (видеопоток)





<b>Jpg</b>	Воспроизведение формата JPG (кадры)
------------	-------------------------------------

Синим цветом выделены дни с наличием записи. После выбора записи на ось времени отобразится выполнение записи в цвете (рис.9.3)



Рисунок 9.3

Нажмите на кнопку  в появившемся окне (рис.9.5) дважды щелкните по файлу в списке, просмотрите его и укажите начало, окончание и размер. Для скачивания записи

нажмите на кнопку . Для перехода к интерфейсу календаря нажмите . Настройки воспроизведения показаны на рисунке 9.4,9.5



Рисунок 9.4

Рисунок 9.5

### 9.1.3 Лист параметров «Экспорт Видеоархива»

Интерфейс экспорта дан на рисунке 9.6

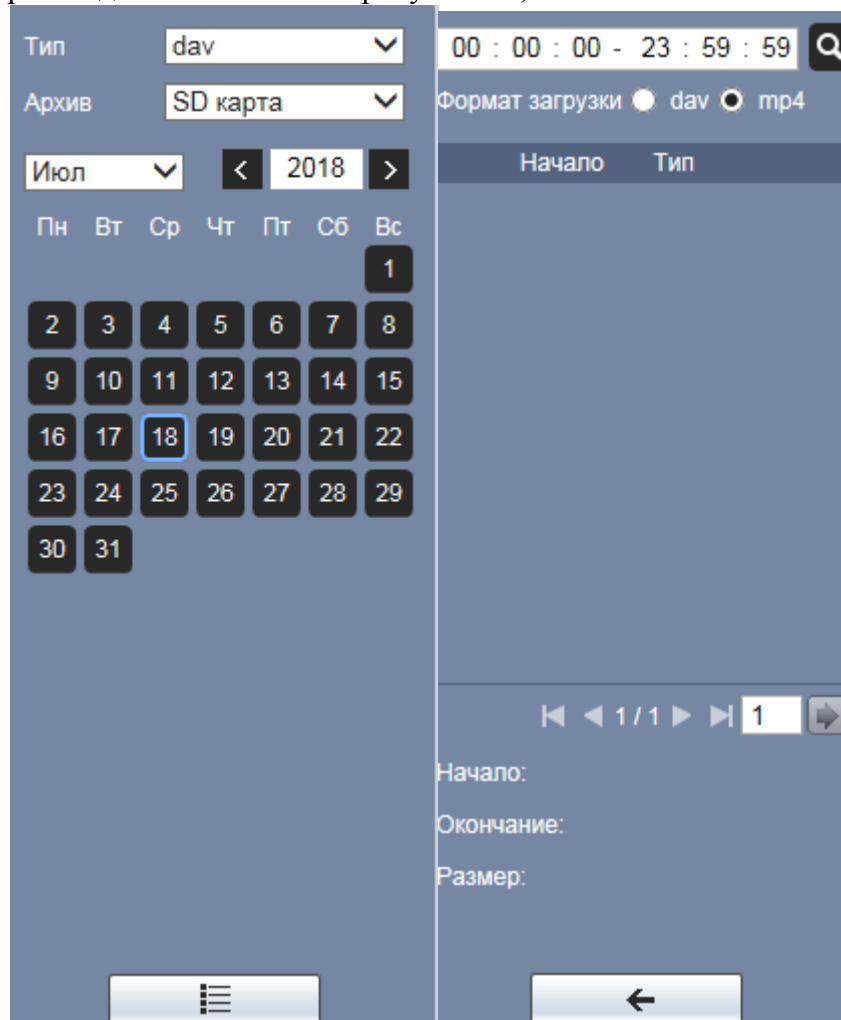





Рисунок 9.6

В режиме воспроизведения щелкните мышкой на время начала фрагмента и нажмите на кнопку . Затем щелкните мышкой на кнопку  для окончания фрагмента, в поле

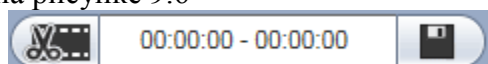
отобразится выбранный интервал времени. Для сохранения полученной записи нажмите на кнопку . Путь сохранения записи на носитель данных в папку по маршруту «Путь» задается в меню локальных настроек камеры.

#### 9.1.4 Лист параметров «Шкала времени»

Интерфейс шкалы времени показан на рисунке 9.7





Рисунок 9.7

Лист параметров «Шкала времени» включает в себя два типа: Тип записи и Масштаб шкалы времени. Значения их параметров даны в таблице 9.3

Таблица 9.3

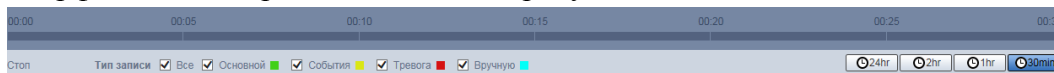
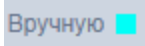
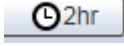

Тип параметра	Функция или значение
Тип записи	 - период постоянной записи.
	 - запись при обнаружении события.
	 - запись по тревожному событию.
	 - период принудительной записи (вручную)
Масштаб шкалы времени	 Отображение записей в течении последних двадцать четырех часов
	 Отображение записей в течении последних двух часов
	 Отображение записей в течении последнего часа
	 Отображение записей в течении последних тридцати минут

#### 9.1.5 Лист параметров «Вспомогательные функции»

Сведения о функциях визуальных инструментов управления приведены в таблице 9.4

Таблица 9.4

Параметр	Функция
----------	---------

	Цифровое увеличение	Когда видеоизображение находится в исходном состоянии, щелкнув по нему можно выбрать какой-либо участок для увеличения. Не в исходном состоянии можно перемещать зону увеличения в заданном диапазоне. Для восстановления предыдущего состояния нажмите правую кнопку мыши. При нажатой кнопке, можно с помощью колесика мыши увеличивать или уменьшать размер видеоизображения.
	Снимок	Нажатием на эту кнопку система через web-интерфейс сделает один моментальный снимок и сохранит его на носитель данных в папку по маршруту «Путь»
	Помощь	При нажатие на кнопку помощь открывается файл справки.

## 9.2 Панель инструментов «Воспроизведение изображения»

Интерфейс воспроизведения приведен на рисунке 9.8







Рисунок 9.8

### 9.2.1 Лист параметров «Воспроизведение»

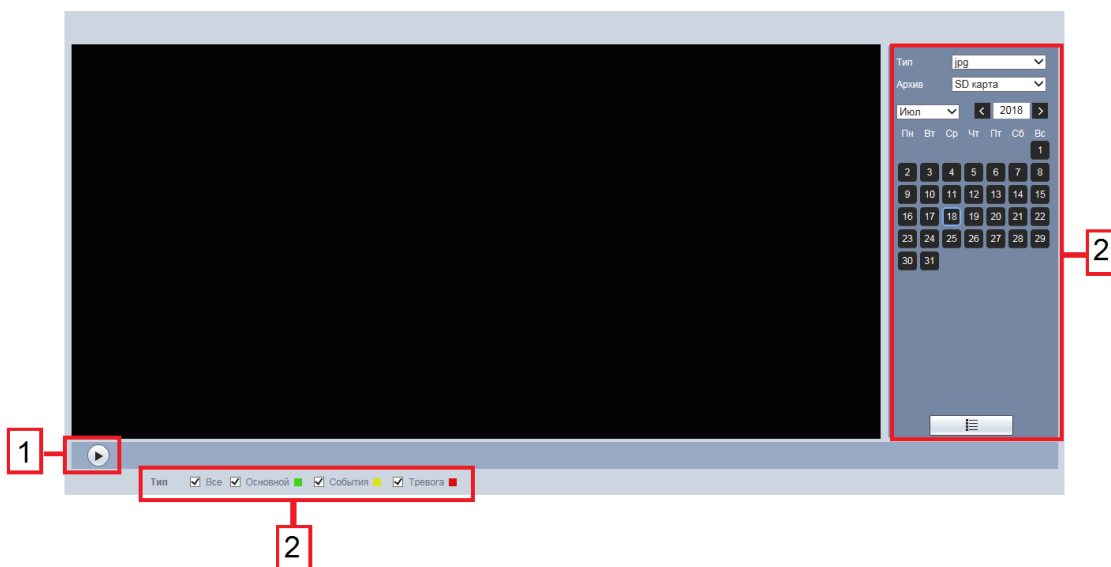
Кнопка  означает паузу или не воспроизведенное изображение. Для включения воспроизведения изображения нажмите на кнопку , для приостановки изображения нажмите 

### 9.2.2 Лист параметров «Файл воспроизведения»

Для настройки воспроизведения выберите из выпадающего списка тип файла и источник данных из архива.

Таблица 9.5

Тип	Функции
<b>Dav</b>	Воспроизведение формата Dav (видеопоток)
<b>Jpg</b>	Воспроизведение формата JPG (кадры)

Синим цветом выделены дни с наличием записи. Щелкните на дату для выбора периода записи для воспроизведения. Интерфейс настройки воспроизведения дан на рисунках 9.9 и 9.10







Рисунок 9.9

Рисунок 9.10

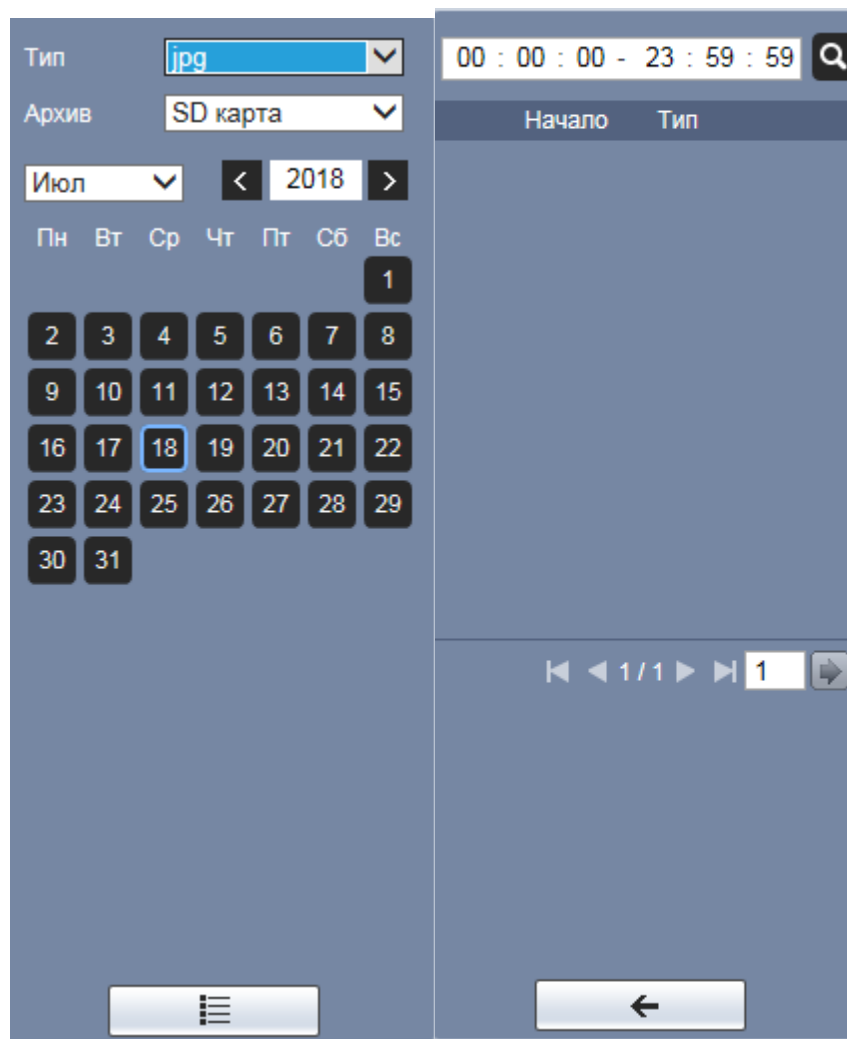
Нажмите на кнопку  в появившемся окне (рис.9.10) дважды щелкните по файлу в списке, для просмотра. В списке файлов отображается только файлы выбранного типа (dav или jpg).

Значений типов записи даны в таблице 9.6

Таблица 9.6

Основной 	- период постоянной записи.
События 	—запись при обнаружении события.
Тревога 	—запись по тревожному событию.

Для скачивания записи нажмите на кнопку . Для перехода к интерфейсу календаря нажмите .

## 10 ВЫЗОВ УПРАВЛЕНИЯ «НАСТРОЙКИ» ВИДЕОКАМЕРЫ

### 10.1 Пункт меню «IP видеочамера»

Пункт меню «IP видеочамера» поддерживает просмотр и управление параметрами предустановок видеочамеры для объектов «Изображение» (видеокадр) и «Видео» (видеопоток).

#### 10.1.1 Пункт меню «Изображение»

Пункт меню «Изображение» позволяет настраивать параметры предустановок (профилей) видеочамеры через лист параметров «Изображение», установка и правила смены предустановок описаны во вкладке «Профили», настройка установки регулирования фокусного расстояния видеочамеры описаны во вкладке «Фокусировка».

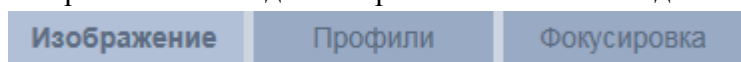

##### 10.1.1.1 Лист параметров «Изображение»:

Лист параметров «Изображение» дает доступ к корректировке параметров цветового качества видеопотока видеочамеры для выбранного профиля. Интерфейс дан на рисунке 10.1



Рисунок 10.1

Функции и диапазоны значений параметров даны в таблице 10.1.

Таблица 10.1.

Параметр	Функция
----------	---------

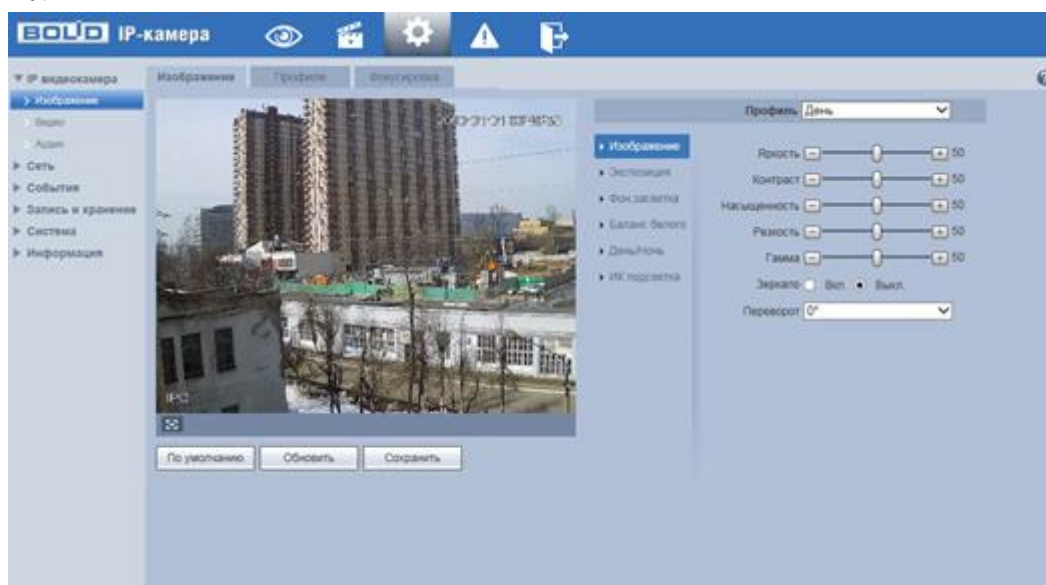
Изображение. Профиль	Выбор для настройки зарезервированного профиля: «стандартный» - профиль для неизменных настроек. «дневной» - профиль изменяемых настроек, настраивается при дневном освещении; «ночной» - профиль изменяемых настроек, настраивается при ночном освещении .
Изображение. Яркость	Настройка яркости изображения. Эту функцию можно использовать когда видеоизображение в целом слишком темное или слишком яркое. Чем больше численное значение, тем ярче видео. Обратите внимание на то, что при чрезмерно большом значении видеоизображение может быть мутным. Пределы значения в диапазоне от 0 до 100. Рекомендуемое значение находится в диапазоне от 40 до 60. Значение по умолчанию: 50.
Изображение. Контраст	Настройка контраста видеоизображения. Чем больше численное значение, тем выше контраст. Эту функцию можно использовать когда видеоизображение в целом нормальное, но контраст неправильный. Обратите внимание на то, что при чрезмерно большом значении видеоизображение может быть мутным. Если это значение слишком высокое, темный участок может иметь недостаточную яркость, тогда как яркий участок может быть чрезмерно ярким. Значение находится в диапазоне от 0 до 100. Рекомендуемое значение находится в диапазоне от 40 до 60. Значение по умолчанию: 50.
Изображение. Насыщенность	Настройка насыщенности видеоизображения. Чем больше численное значение, тем насыщеннее цвет. Это значение не оказывает влияния на общую яркость всего видеоизображения. Цвет видеоизображения может становиться слишком сильным при чрезмерно большом значении. Для серой части видеоизображения возможно искажение, если баланс белого неправильный. Обратите внимание на то, что видеоизображение может быть непривлекательным, если значение слишком низкое. Значение находится в диапазоне от 0 до 100. Рекомендуемое значение находится в диапазоне от 40 до 60. Значение по умолчанию: 50.
Изображение. Резкость	Это значение служит для настройки контура видеоизображения. Чем больше это значение, тем отчетливее контур, и наоборот. Обратите внимание на то, что если это значение слишком велико, то присутствует шум. Значение находится в диапазоне от 0 до 100. Рекомендуемое значение находится в диапазоне от 40 до 60. Значение по умолчанию 50.
Изображение. Гамма	Это пороговое значение в основном изменяет яркость изображения с использованием нелинейного метода и улучшает динамический диапазон отображения. Чем больше это значение, тем ярче изображение, и наоборот. Значение находится в диапазоне от 0 до 100. Рекомендуемое значение находится в диапазоне от 40 до 60. Значение по умолчанию 50.
Изображение. Зеркало	Изображение переворачивается на 180 градусов и выводится в зеркальном отражении

Изображение. Переворот	Изображение переворачивается на 90, 180 или 270 градусов
Экспозиция	<p>Для регулировки количества света, поступающего на матрицу видеокамеры, выберите режим экспозиции видеоизображения. Параметры экспозиции влияют на яркость, контрастность и цветопередачу изображения. «Анти-мерцание» – режим, который позволяет избавиться от мерцания изображения, которое проявляется при искусственном освещении. При появлении мерцания на улице – выберите «На улице».</p> <p>Выберите значение «50 Гц» или «60 Гц» в зависимости от частоты мерцания в помещении.</p> <p>Установите интенсивность шумоподавления на изображении.</p>
Фоновая засветка	<p>Выберите тип засветки для обеспечения повышение детализации изображения в случае, когда в сцене видеокамеры есть высококонтрастные участки (источники света большой мощности, на фоне которых присутствуют темные объекты).</p> <p>«BLC» – функция видеокамеры, позволяющая управлять автоматической регулировкой усиления и электронным затвором не по всей площади экрана, а по его центральной части, что позволяет компенсировать излишек освещения, мешающий восприятию.</p> <p>«WDR» – функция видеокамеры, позволяющая организовать одновременный качественный просмотр как светлых, так и темных участков кадра. Кроме яркости автоматически подстраивается и контраст изображения. Расширенный динамический диапазон - это отношение самого яркого фрагмента кадра к самому темному фрагменту того же кадра. Данное отношение иначе можно назвать максимальным контрастом изображения.</p> <p>«HLC» – функция видеокамеры, позволяющая затемнять особо яркие области кадра, за счет чего улучшается различимость прилегающих к ним участков изображения</p>

Баланс белого	<p>Для предотвращения искажения естественных цветов выберите режим, соответствующий источнику света. Баланс белого позволяет компенсировать искажения цветов, вызванные разными источниками освещения (солнечный свет, лампа накаливания или флуоресцентный свет). Значения параметра:</p> <p>«Авто» – автоматическая установка баланса белого в изображении. При этом производится поиск области с белым цветом или близким к нему. По этой области в дальнейшем происходит коррекция всей цветовой гаммы изображения.</p> <p>«Естественный свет» - позволяет компенсировать искажения цветов при естественном освещении.</p> <p>«Уличное освещение» – позволяет компенсировать искажения цветов при уличном освещении в ночное время.</p> <p>«На улице» - позволяет компенсировать искажения цветов при наличии как естественного, так и искусственного освещения в кадре.</p> <p>«Автотрек» – автоматическая подстройка баланса белого в изображении в зависимости от меняющегося освещения.</p> <p>«Вручную» – ручная настройка представляет собой выбор соотношения красного и синего цветов. Для изменения баланса белого вручную выберите значение красного и синего цветов от 1 до 100.</p> <p>«По области» - установка баланса белого по произвольной области изображения.</p>
День / ночь	<p>Функция «День/Ночь» регулирует работу видеокамеры при переходе в «ночной» и «дневной» режим работы. Выберите режим «Ч/Б» или «Цвет» для получения черно-белого или цветного изображения соответственно. Для автоматического определения выберите «Авто» и настройте параметры: чувствительность и время задержки. Регулирование чувствительности переключателя цветного и Ч/Б режимов. Предусмотрены низкий, средний и высокий уровни. Уровень по умолчанию – средний. Доступно только в режиме авто день/ночь. Регулирование значения задержки переключателя цветного и Ч/Б режимов. Диапазон значений составляет 2~10, по умолчанию 6. Доступно только в режиме авто день/ночь.</p>
ИК-подсветка	<p>«Smart IR» – умная ИК-подсветка, позволяющая не только проводить съемку в ночное время, но и увеличивать или уменьшать мощность инфракрасного излучения в зависимости от месторасположения объекта. Для включения вручную выберите «Вручную» и настройте параметры: выберите значение (от 0 до 50) автоматической регулировки усиления сигнала ИК-подсветки. Для отключения ИК-подсветки выберите «Выкл».</p>
Полноэкранный показ окна видеоизображения	<p>Нажав кнопку  на окне видеоизображения, меняется вид экранного отображения в полноэкранный показ окна видеоизображения в полный размер окна web-интерфейса. Двойной клик «мышью» на полноэкранном показе видеоизображения возвращает режим отображения web-интерфейса с визуальными инструментами управления.</p>
По умолчанию	Установка параметров настройки видеоизображения по умолчанию.



Обновить	Обновление видеоизображения согласно выбранным параметрам настройки видеоизображения.
Сохранить	Сохранение выбранных параметров настройки видеоизображения.

### 10.1.1.2 Лист параметров «Профили»:

Лист параметров «Профили» дает доступ к выбору предустановки (профиля). Интерфейс дан на рисунке 10.2



Рисунок 10.2

Выбор профиля возможен в трех режимах:

«Стандарт» - выбор профиля «Стандарт» для постоянной работы.

«Все время» - выбор из профилей «День» или «Ночь» для постоянной работы.

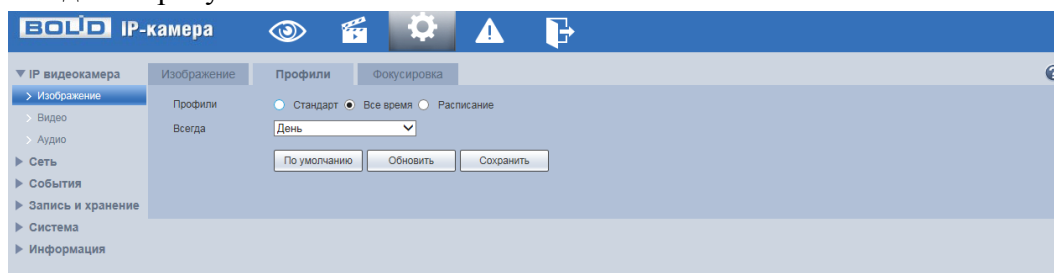
«Расписание» - задание временных интервалов работы в профилях «День» и «Ночь». Если выбран режим «Расписание», следует определить дневной и ночной периоды времени, смотрите рисунок 10.3. Можно назначить например временной диапазон 08:00 ~ 20:00 в качестве диапазона для профиля «День», и 20:00 ~ 08:00 в качестве диапазона для профиля «Ночь».



Рисунок 10.3

### 10.1.1.3 Лист параметров «Фокусировка»

Лист параметров «Фокусировка» дает доступ к настройкам регулирования фокуса изображения и фокусного расстояния. Интерфейс дан на рисунке 10.4

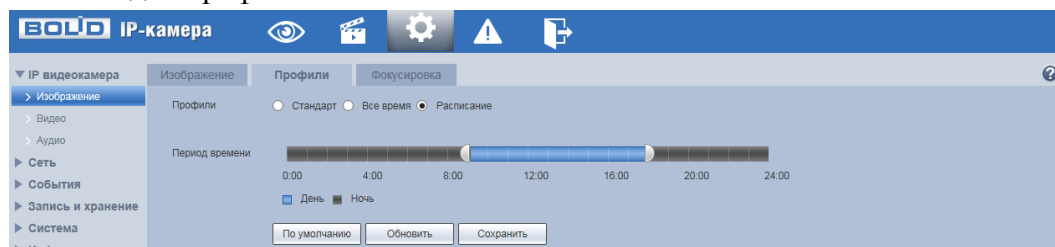

Рисунок 10.4

Для автоматической фокусировки изображения, нажмите «Автофокус» .

Для ручного регулирования, задайте шаг и установите при помощи ползунка необходимые значения для параметров «Зум» и «Фокус»

### 10.1.2 Пункт меню «Видео»

Пункт меню «Видео» поддерживает просмотр и управление параметрами предустановок видеокamеры для объекта «Видео» (видеопотоки).

#### 10.1.2.1 Лист параметров «Видео»

Лист параметров «Видео» дает доступ к корректировке параметров формирования основного и дополнительного видеопотоков видеокamеры. Интерфейс представлен на рисунке 10.5



Рисунок 10.5

Функции и диапазоны значений параметров даны в таблице 10.2.

Таблица 10.2.

Параметр	Функция
Дополнительный поток	Включение дополнительного потока
Сжатие	H.265/H.264/MJPEG
Разрешение	4Мп(2688×1520) / 3Мп(2304×1296) / 1080P(1920×1080) / 1,3Мп(1280×960) / 720P(1280×720) / D1(704×576/704×480) / CIF(352×288/352×240)
Частота кадров в секунду	1-25 к/с
Битрейт	«СВR» - постоянный битрейт «VBR» - переменный битрейт
Интервал I кадров	Интервал I-кадров (опорных кадров) выбирается в зависимости от частоты возникновения движения в видеоизображении
Настройка водяного знака	Использование водяного знака позволяет обнаружить факт изменения видео. Водяной знак по умолчанию – Digital CCTV. В качестве символа водяного знака можно использовать только цифру, букву, _ , – не более 128 знаков.

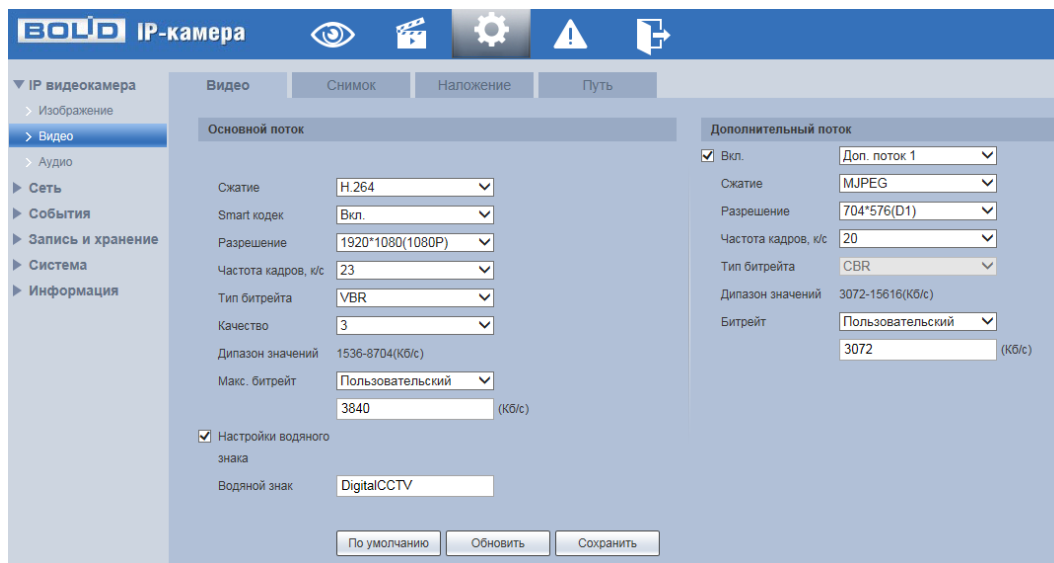
#### 10.1.2.2 Лист параметров «Снимок»

Лист параметров «Снимок» дает доступ к корректировке параметров формирования видеокadra. Интерфейс представлен на рисунке 10.6



Рисунок 10.6

Функции и диапазоны значений параметров даны в таблице 10.3.

Таблица 10.3.

Параметр	Функция
Тип	Возможны два режима: постоянный (значение «Пост.») или по событию (значение «По событию»)
Разрешение	Значение такое же, как разрешение моментального снимка видеопотока
Качество	Служит для задания условного качества изображения. Имеется шесть предустановленных относительных уровней.
Интервал	Служит для установки периодичности моментального снимка. Значение находится в диапазоне 1 до 7 с.

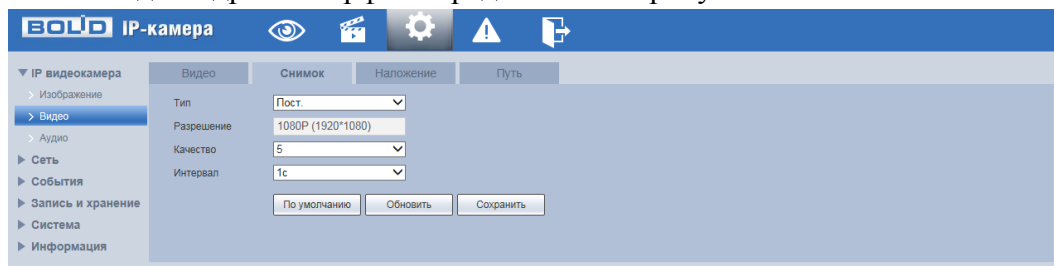
#### 10.1.2.3 Лист параметров «Наложение»

Лист параметров «Наложение» дает доступ к корректировке параметров накладываемых на изображение видеопотоков элементов типа контекстная надпись, системная надпись и запретная «Маска» конфиденциальности. Интерфейс показан на рисунках 10.7, 10.8, 10.9, 10.10.



Рисунок 10.7

Элемент параметров «Имя канала» позволяет задать накладываемое на изображение название канала многоканальной видеосъемки. Интерфейс показан на рисунке 10.8.

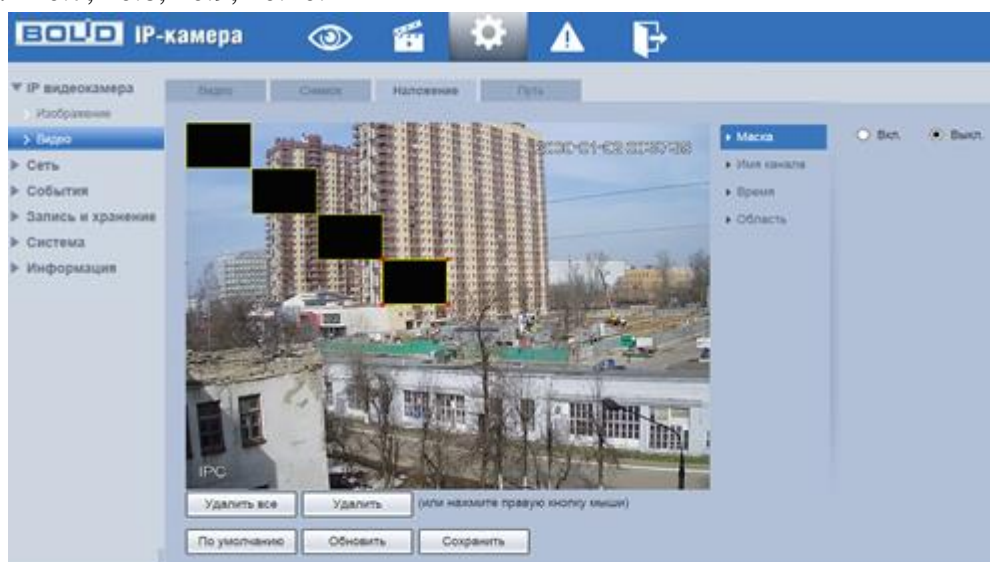

Рисунок 10.8

Элемент параметров «Время» позволяет задать наложение даты и времени на изображение. Интерфейс дан на рисунке 10.9.

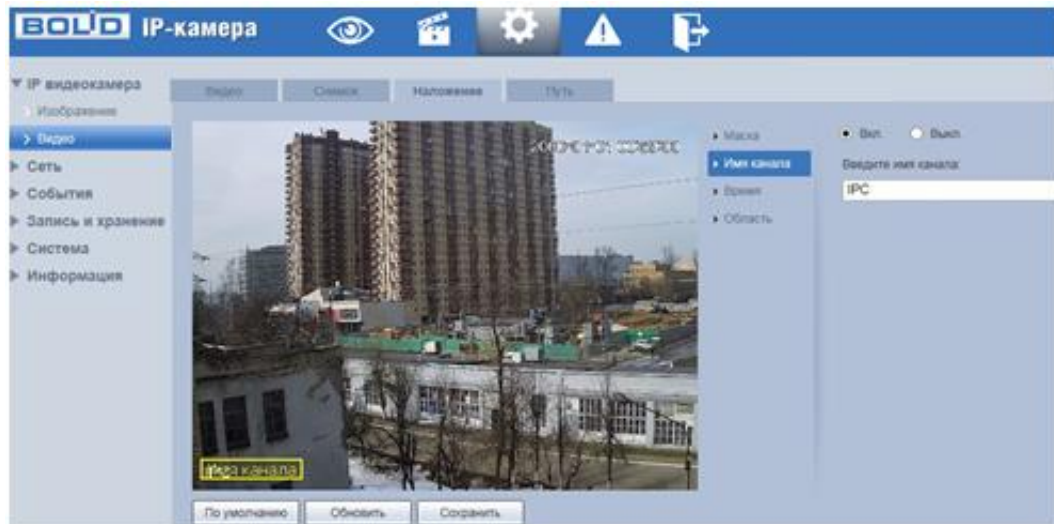

Рисунок 10.9

Элемент параметров «Область» позволяет задать наложение текста на изображение. Интерфейс дан на рисунке 10.10

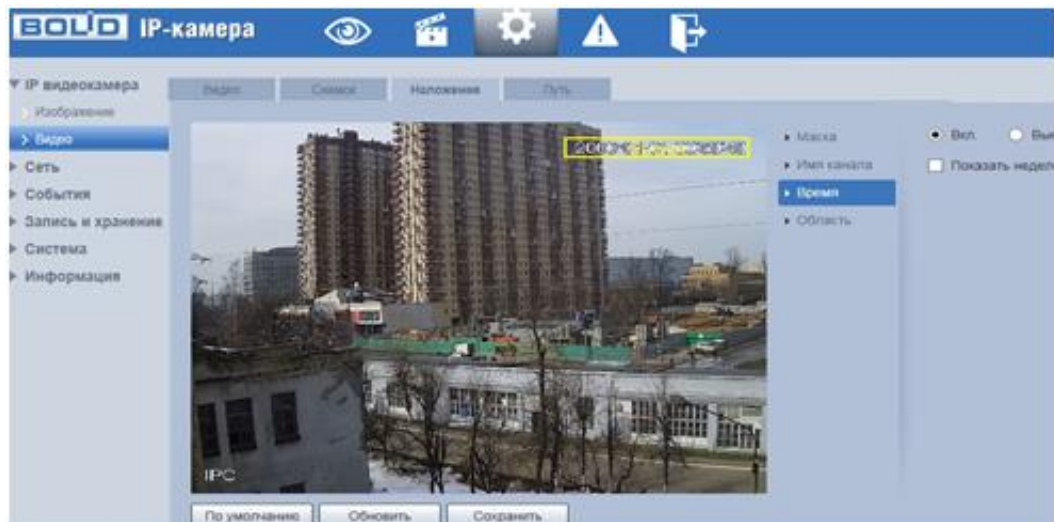

Рисунок 10.10

Функции и диапазоны значений параметров даны в таблице 10.4.

Таблица 10.4.

Параметр	Функция
Маска	Использование маски конфиденциальности для видеоизображения. Видеокамера поддерживает до четырех зон маски конфиденциальности.
Имя канала	Отображение сведений о канале в окне видеоизображения. Изменение положения названия канала осуществляется перетаскиванием с помощью мыши.
Время	Отображение сведений о дате и времени в окне видеоизображения. Изменение положения даты и времени осуществляется перетаскиванием с помощью мыши.
Область	Отображение текста в окне видеоизображения. Изменение положения текста осуществляется перетаскиванием с помощью мыши.

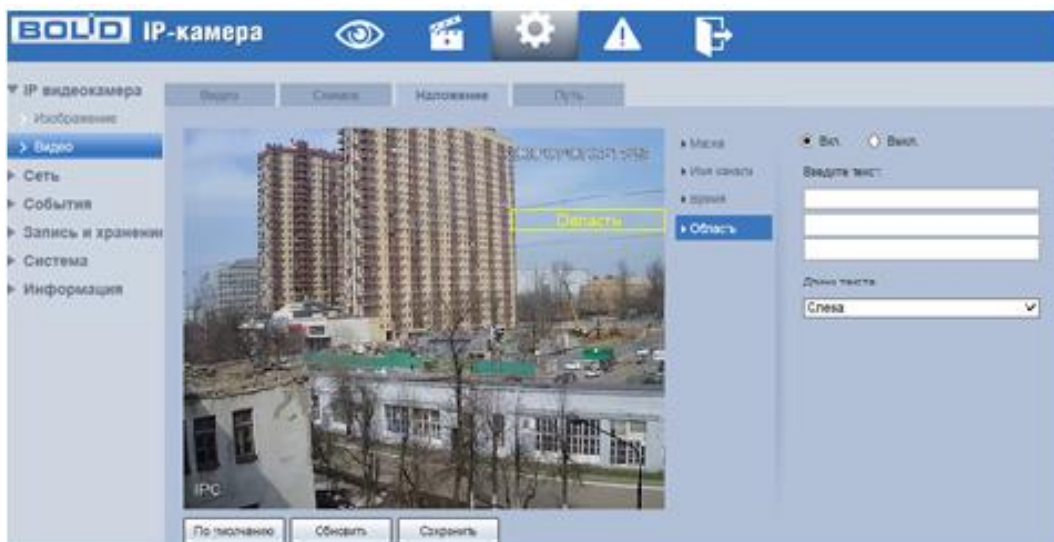
#### 10.1.2.4 Лист параметров «Путь»

Лист параметров «Путь» дает доступ к выбору (назначению) системного пути на компьютере для хранения контента сохраняемых видеопотоков. Интерфейс представлен на рисунке 10.11.



Рисунок 10.11

#### 10.1.3 Пункт меню «Аудио»

Пункт меню «Аудио» дает доступ к настройкам звука в видео потоках. Пункт меню работает только при включенном видео.

Интерфейс пункта меню «Аудио» представлен на следующем рисунке 10.12

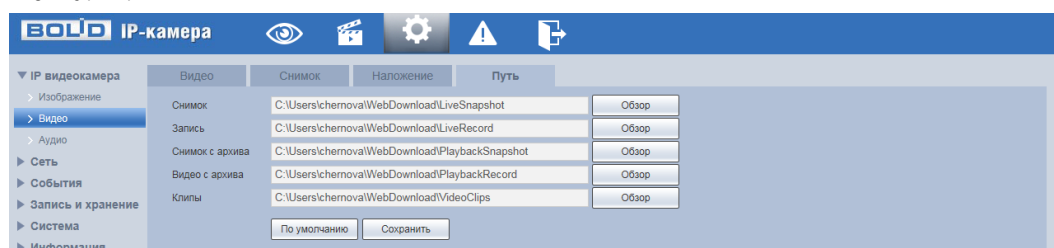

Рисунок 10.12

Параметры и функции настройки аудио даны в таблице 10.5.

Таблица 10.5

Параметр	Функция
Включение	Поставьте флажок <input checked="" type="checkbox"/> Вкл. для подключения аудио на основном и/или дополнительном видео потоке.
Сжатие	Режим сжатия потоков включает в себя G.711A, G.711Mu, G.726 и АСС в режиме по умолчанию -G.711A. Настройка предназначена для режима аудиокodирования и двунаправленного разговора.
Частота	Частота дискретизации включают в себя следующие опции: <ul style="list-style-type: none"> <li>• 8000</li> <li>• 16000</li> <li>• 32000</li> <li>• 48000</li> <li>• 64000</li> </ul>
Тип аудиовхода	Линейный вход или встроенный микрофон.
Шумоподавление	Функция устранения шумов из полезного ауди сигнала с целью повышения его субъективного качества.
Громкости микрофона	Регулировка громкости микрофона.
Громкость динамика	Регулировка громкости динамика.

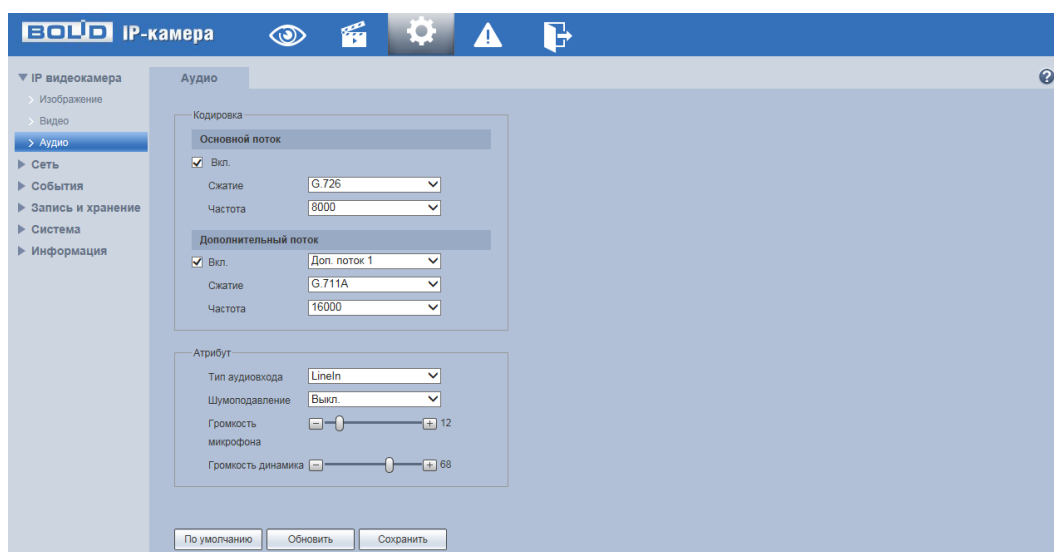
## 10.2 Пункт меню «Сеть»

Пункт меню «Сеть» дает доступ к управлению системной корректировки базовых сетевых настроек видеокамеры.

Если планируется использовать более одной видеокамеры, то требуется сменить начальный IP адрес изделия на любой свободный до подключения других видеокамер. Для изменения IP-адреса, необходимо перейти в пункт меню «ТСР-IP» на лист параметров «ТСР-IP», изменить значение параметра IP-адрес и выбрать «сохранить» эти параметры.

### 10.2.1 Пункт меню «ТСР/IP»

Пункт меню «ТСР/IP» дает доступ управления к настройке параметров работы видеокамеры по сетевым протоколам «ТСР/IP».

#### 10.2.1.1 Лист параметров «ТСР/IP»

Лист параметров «ТСР/IP» предоставляет интерфейс управления параметрами «ТСР/IP» протоколов. Интерфейс представлен на рисунке 10.13



Рисунок 10.13.

Функции и диапазоны значений параметров даны в таблице 10.6.

Таблица 10.6.

Параметр	Функция
Имя хоста	Служит для задания имени главного устройства. Поддерживается до 15 символов.
Сетевая карта	Сначала следует выбрать порт Ethernet. По умолчанию включен проводной. Обратите внимание: при наличии более чем одной карты возможно изменение карты Ethernet по умолчанию. Обратите внимание: после изменения настроек по умолчанию требуется перезагрузить устройство для активации новых настроек.
Режим	Возможны два режима: статический и DHCP. При выборе режима DHCP будет автоматически найден IP, пользовательское задание IP/маски подсети/шлюза невозможно. При выборе статического режима следует задать IP/маску подсети/шлюз.
MAC Адрес	Отображение MAC адреса главного устройства.
IP Версия	Служит для выбора версии протокола IP (IPV4 или IPV6). Возможен выбор IP адреса этих двух версий.
IP адрес	Введите соответствующие цифры, чтобы изменить IP адрес и затем задайте соответствующую маску подсети и шлюз по умолчанию.
Основной DNS	IP-адрес сервера DNS.
Альтернативный DNS	Альтернативный IP-адрес сервера DNS.
ARP/Ping для IP адреса	Можно использовать команды ARP/Ping для изменения или задания IP-адреса устройства, если известен Mac адрес устройства. Перед выполнением следует убедиться в принадлежности сетевой видеокмеры и ПК к одной сети. Эта функция включена по умолчанию. Последовательность действий следующая: Шаг 1: Получите IP-адрес, установите сетевую видеокмеру и ПК в одной ЛВС. Шаг 2: Определите физический адрес устройства по наклейке сетевой видеокмеры. Шаг 3: Перейдите в интерфейс запуска Run и введите следующие команды: <code>arp -s &lt;IP-адрес &lt;MAC&gt; ping -l 480 -t &lt;IP-адрес&gt;</code>

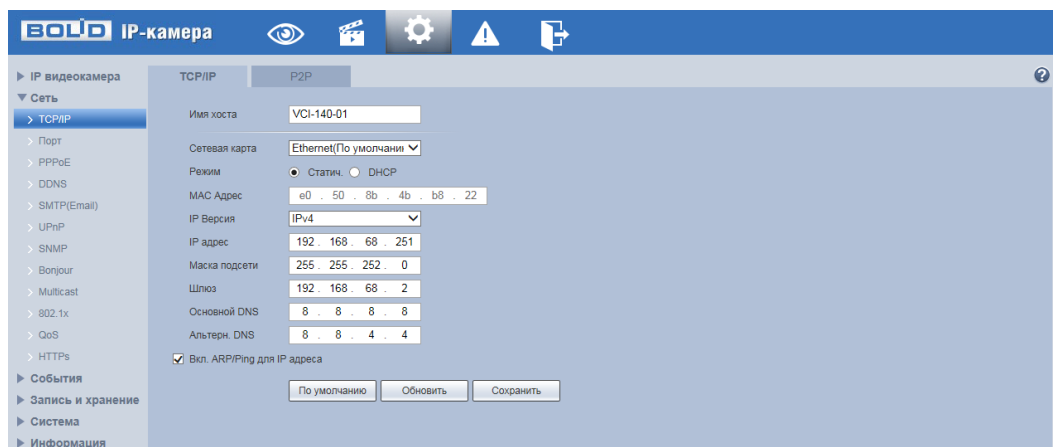
	<p>Например : <code>arp -s 192.168.0.125 11-40-8c-18-10-11</code>  <code>ping -l 480 -t 192.168.0.125</code>          Шаг 4: Перезагрузите устройство.          Шаг 5: Появление в командной строке информации «Reply from 192.168.0.125 ...» означает правильность выполненной настройки. Закройте командную строку.          Шаг 6: Откройте браузер и введите <code>http://&lt;IP-адрес&gt;</code>. Нажмите кнопку Enter, теперь возможен доступ.</p>
--	--

#### 10.2.1.2 Лист параметров «P2P» :

Лист параметров «P2P» предоставляет интерфейс управления параметрами подключения видеокamеры к одноранговой коммутируемой вычислительной сети P2P (Peer-to-Peer). Сервис P2P позволяет быстро и без сложной настройки, подключаться к изделию через интернет с мобильных устройств и удалённых ПК в условиях отсутствия внешнего статического IP-адреса.

Интерфейс листа параметров P2P представлен на рисунке 10.14



Рисунок 10.14

Нажмите «Вкл.», «Сохранить», «Обновить». При нажатии кнопки «Сохранить» все изменения применятся автоматически без перезагрузки. При успешном подключении изделия к серверу P2P, статус изменится на «Онлайн». На этом настройка видеокamеры завершена.

Подключение к изделию с помощью сервиса P2P может быть выполнено средствами, описанными в разделе [13](#) настоящего руководства.

### 10.2.2 Пункт меню «Порт»

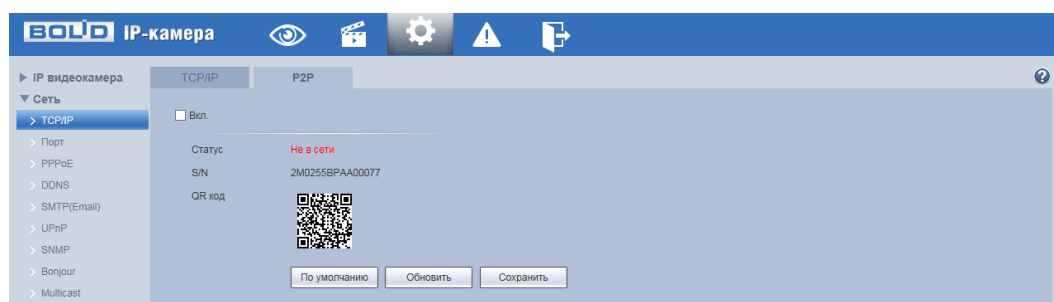
Пункт меню «Порт» дает управление к параметрам настройки портов подключения и авторизации доступа видеокamеры

#### 10.2.2.1 Лист параметров «Порт»

Лист параметров «Подключение» предоставляет интерфейс управления параметрами выбора портов подключения. Интерфейс показан на рисунке 10.15.





Рисунок 10.15

Функции и диапазоны значений параметров даны в таблице 10.7.

Таблица 10.7.

Параметр	Функция
Макс. подключений	Максимальное число подключений для одного устройства. Значение находится в диапазоне от 1 до 20 (по умолчанию 10).
TCP Порт	Диапазон портов составляет 1025~65534. Значение по умолчанию 37777. Возможно ввести действующий номер порта при необходимости.
UDP Порт	Диапазон портов составляет 1025~65534. Значение по умолчанию 37778. Возможно ввести действующий номер порта при необходимости.
HTTP Порт	Диапазон порта составляет 1025~65524. Значение по умолчанию 80. Возможно ввести действующий номер порта при необходимости.
RTSP Порт	Значение по умолчанию 554. Оставьте пустым, если используете настройку по умолчанию. Пользователи, использующие Quick-Time или VLC, могут воспроизводить следующие форматы. BlackBerry также может их воспроизводить. Для контроля в реальном времени в формате URL требуется работающий в реальном времени сервер медиа RTSP, номер канала, тип потока двоичных сигналов в URL. Может потребоваться имя пользователя и пароль. Пользователям, использующим BlackBerry, потребуется режим кодирования H.264B, разрешения – CIF. Формат URL: rtsp://username:password@ip:port/cam/realmonitor?channel=1&subtype=0 имя пользователя/пароль/IP и порт.
HTTPS Порт	Порт связи по протоколу HTTPS, диапазон составляет 1025~65534. Значение по умолчанию 443.

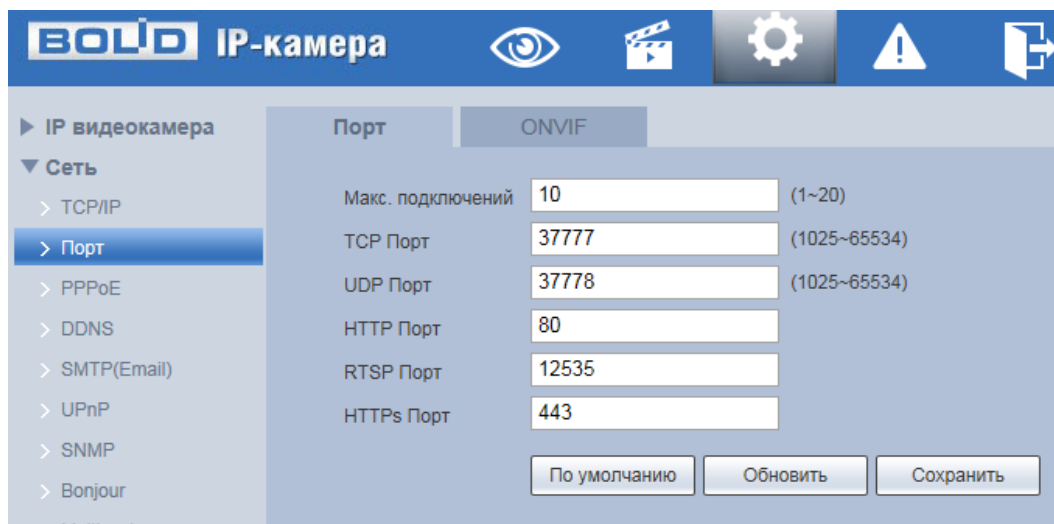
Примечание: 0~1024, 37780~37880, 1900, 3800, 5000, 5050, 9999, 37776, 39999, 42323 являются специальными портами. Пользователь не может их изменять. Избегайте использования значений по умолчанию других портов

10.2.2.2 Лист параметров «ONVIF» : управление включением и отключением правил авторизации.

Лист параметров «Подключение» предоставляет интерфейс управления

параметрами включения/отключения авторизации сетевой работы видеокamеры. Интерфейс показан на рисунке 10.16



Рисунок 10.16

### 10.2.3 Пункт меню «PPPoE»

Пункт меню «PPPoE» дает управление к параметрам настройки работы видеокamеры по сетевому протоколу «PPPoE». Интерфейс представлен на рисунке 10.17.

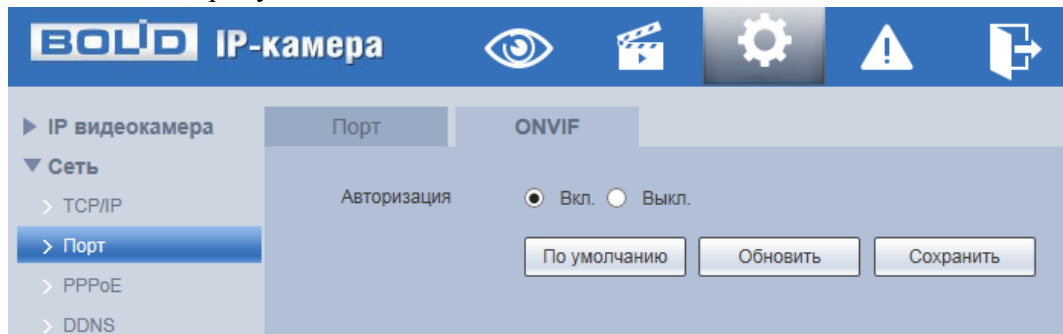

Рисунок 10.17

Для использования протокола «PPPoE» введите в интерфейсе имя пользователя PPPoE подключения и пароль пользователя, полученные от провайдера интернет-услуг, и разрешите включением функцию PPPoE. Сохраните текущие настройки и выполните перезагрузку устройства, чтобы активировать настройки. После перезагрузки устройство соединится с Internet по протоколу PPPoE. IP-адрес можно получить в интерфейсе сетевого доступа, в колонке IP-адреса. Если PPPoE включен, следует запретить UPnP во избежание влияния при вызове по номеру.

Обратите внимание: необходимо сначала выйти в пункт меню с IP-адресом текущего устройства. Доступ к клиентской стороне возможен через этот адрес. При использовании PPPoE необходимо в пункте TCP/IP изменить параметры IP адреса, маски подсети и шлюзов в соответствии с выданными провайдером.

### 10.2.4 Пункт меню «DDNS»

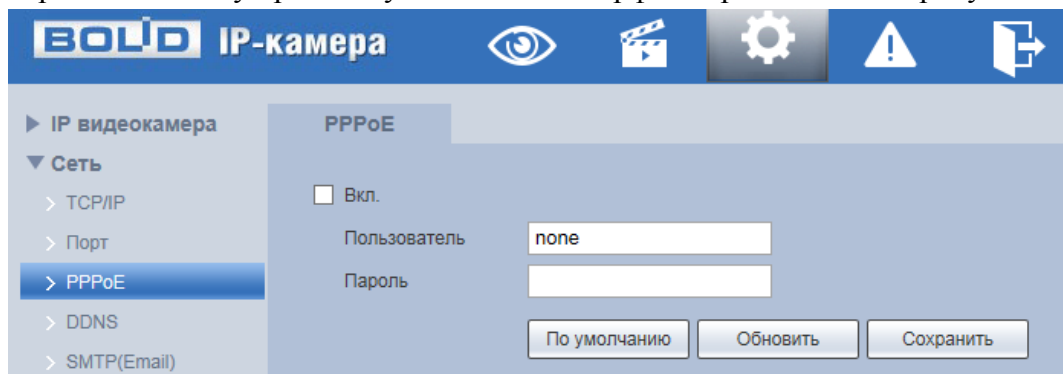
Пункт меню «DDNS» дает управление к параметрам настройки работы видеокamеры с внешним сервером «DDNS». Интерфейс представлен на рисунке 10.18.

DDNS предназначен для соединения различных серверов, чтобы было можно получать доступ к системе через сервер. Нужно зайти на сайт соответствующей службы для получения доменного имени и далее осуществлять доступ к системе через домен. DDNS работает даже при смене IP-адреса. Если устройство подключается к беспроводной ЛВС, следует запретить UPnP.



Рисунок 10.18

Функции и диапазоны значений параметров даны в таблице 10.8.

Таблица 10.8.

Параметр	Функция
Тип сервера	Возможен выбор протокола DDNS из раскрывающегося списка. CN99 DDNS, NO-IP DDNS, Dyndns DDNS
Сервер	IP-адрес сервера DDNS
Доменное имя	Ваше самоопределяемое имя домена.
Пользователь	Имя пользователя для ввода при входе на сервер.
Пароль	Пароль для ввода при входе на сервер.
Период обновления	Устройство регулярно посылает сигнал уведомления на сервер. Значение по умолчанию равно 10 мин.

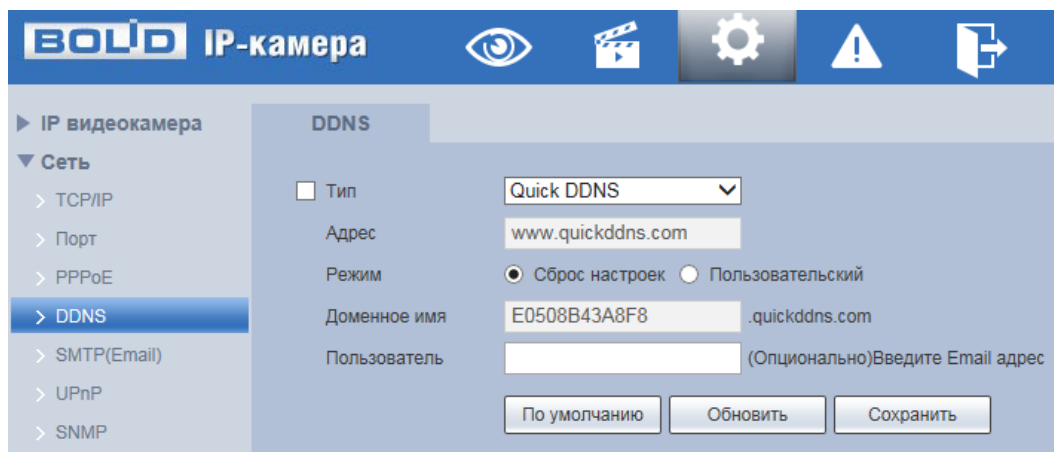
### 10.2.5 Пункт меню «SMTP (Email)»

Пункт меню «SMTP (Email)» дает управление к параметрам настройки работы видеокamеры по сетевому протоколу SMTP электронной почты. Интерфейс SMTP представлен на рисунке 10.19.



Рисунок 10.19

Функции и диапазоны значений параметров даны в таблице 10.9.

Таблица 10.9.

Параметр	Функция
SMTP Сервер	Ввод адреса сервера
Порт	Значение по умолчанию равно 25. При необходимости его можно изменить.
Анонимно	Для серверов с поддержкой функции анонимности. Возможен анонимный вход в систему. Не требуется ввод имени пользователя, пароля и сведений об отправителе.
Пользователь	Имя пользователя учетной записи сервера электронной почты.
Пароль	Пароль учетной записи пользователя для сервера электронной почты.
Адрес отправителя	Адрес электронной почты отправителя.
Шифрование	Можно выбрать SSL, TLS или не использовать данную функцию.
Тема	Ввод темы сообщения
Вложение	Система может отправлять картинку моментального снимка, если здесь установлен флажок.
Получатель	Ввод электронных адресов получателя (не более трех адресов).
Интервал	Значение интервала отправки находится в диапазоне от 0 до 3600 секунд. 0 означает отсутствие интервала. Обратите внимание: система не отправляет сообщение немедленно после возникновения тревоги. При активации электронного сообщения вследствие тревоги, обнаружения движения или аномального события система отправляет сообщение в соответствии с заданным здесь интервалом. Эта функция очень

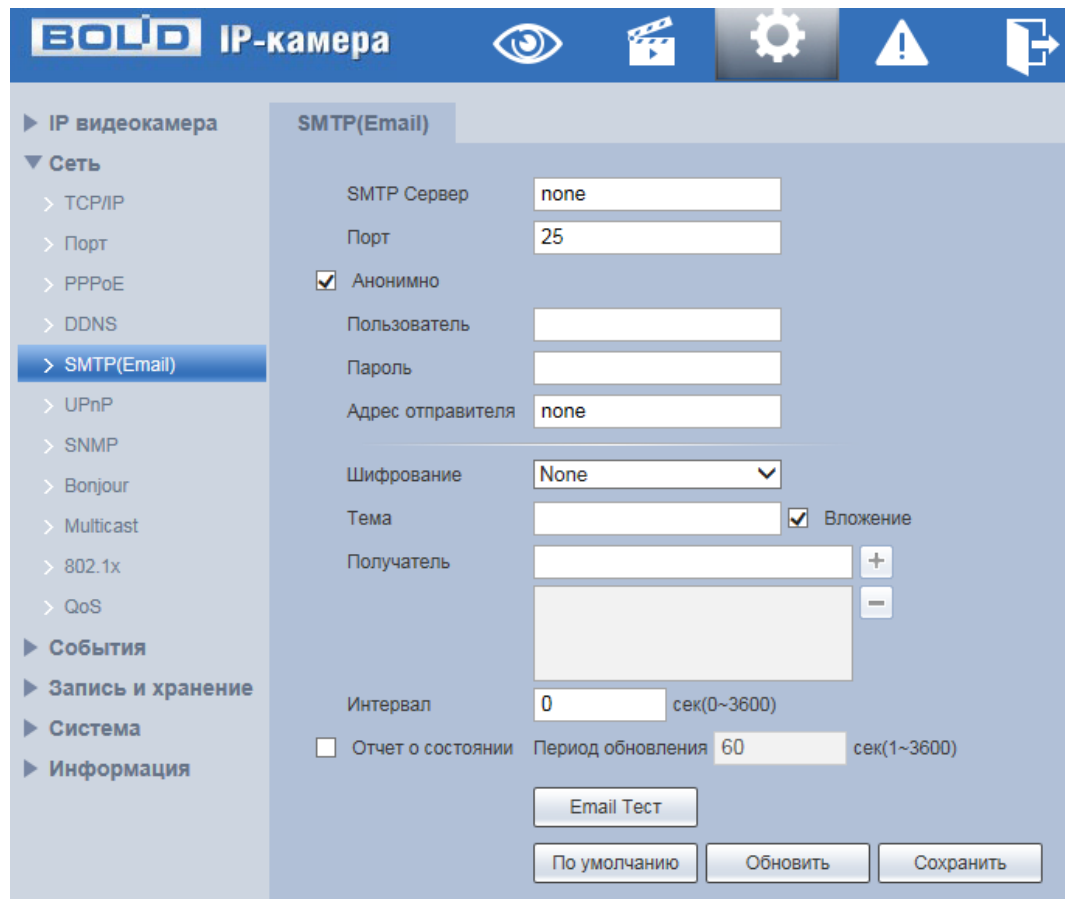
	полезна при активации многочисленных сообщений вследствие аномальных событий, когда возможна перегрузка почтового сервера.
Отчет о состоянии	Для разрешения этой функции необходимо установить флажок.
Email Тест	Система автоматически однократно отправляет сообщение для проверки состояния соединения. Перед проверкой следует сохранить данные настройки электронной почты.

### 10.2.6 Пункт меню «UPnP»

Пункт меню «UPnP» (Universal Plug and Play) дает управление к параметрам настройки работы видеокamеры в общей сети - автоматическая настройка сетевых устройств в сетях передачи данных. Интерфейс представлен на рисунке 10.20.

UPnP позволяет установить привязку между ЛВС и общей сетью. Здесь также можно добавить, изменить или удалить элемент UPnP. Для UPnP на различных маршрутизаторах следует запретить функцию UPnP.

В ОС Windows из Start (Пуск)->Control Panel (Панель управления)->Add or remove programs (Установка или удаление программ). Нажмите Add/Remove Windows Components (Добавление и удаление компонентов Windows) и выберите Network Services (Сетевые службы) с помощью Windows Components Wizard (Мастер компонентов Windows). Нажмите кнопку Details и установите флажки Internet Gateway Device Discovery and Control client (Клиент обнаружения и управления шлюзами Интернета) и UPnP User Interface (Пользовательский интерфейс UPnP). Нажмите ОК, чтобы начать установку.

Разрешение UPnP из Web. Если в вашей ОС Windows разрешен UPnP, сетевая видеокamera может автоматически определить это с помощью My Network Places (Сетевое окружение). В режиме управления вручную можно изменить внешний порт. В режиме автоматического управления выберите бездействующий порт для автоматической привязки порта без пользовательского изменения.



Рисунок 10.20

### 10.2.7 Пункт меню «SNMP»

Пункт меню «SNMP» позволяет отслеживать данные о состоянии видеокamеры в сети Ethernet по простым протоколам сетевого управления: SNMPv1, SNMPv2, SNMPv3 через системы мониторинга сети и специализированные программные средства. Версия протокола SNMP выбирается в зависимости от того, по какой из версий работает система мониторинга сети или специализированное программное средство.

Для работы с протоколом SNMP требуется MIB база. Это программный компонент, в котором описаны правила получения и расшифровки данных по состояниям

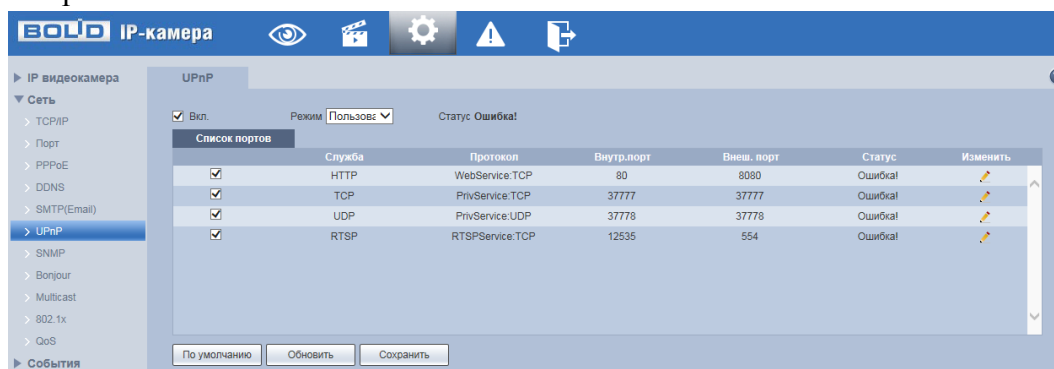
изделия. MIB база управляющей информации изделия высылается на электронную почту по запросу в техническую поддержку. Интерфейс SMTP представлен на рисунке 10.21



Рисунок 10.21

- Значения полей «SNMP порт», «Чтение» и «Запись» необходимо заполнить самостоятельно.
- «Траг адрес»—адрес системы мониторинга сети или ПК с предустановленным специализированным программным средством мониторинга;
- «Траг порт»—порт системы мониторинга сети или ПК с предустановленным специализированным программным средством мониторинга для захвата пакетов по данному протоколу.
- После изменения настроек нажмите кнопку «Сохранить» для применения параметров

### 10.2.8 Пункт меню «Bonjour»

Пункт меню «Bonjour» дает управление к параметрам настройки работы видеокamеры по сетевому протоколу Bonjour многоадресной службы DNS автоматического обнаружения системных служб и сервисов. Интерфейс представлен на рисунке 10.22.

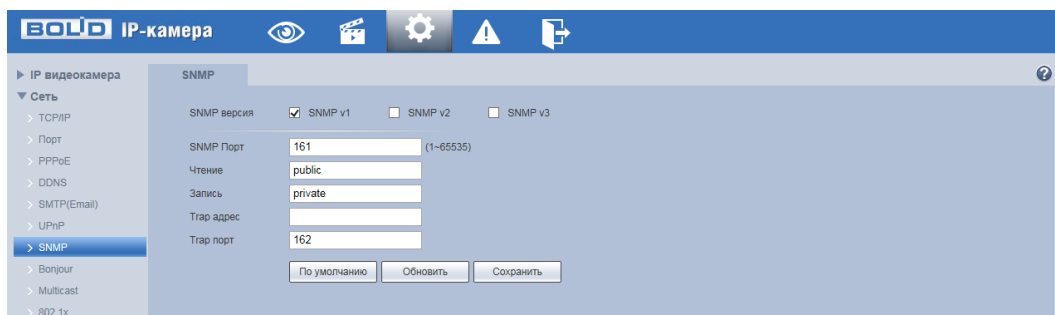

Рисунок 10.22

Протокол Bonjour основан на многоадресной службе DNS компании Apple. Работающее по протоколу Bonjour устройство может автоматически передавать информацию своей службы и прослушивать информацию службы с другого устройства. Возможен просмотр протокола Bonjour в одной ЛВС для поиска сетевой видеокamеры и последующего доступа, если неизвестен IP-адрес сетевой видеокamеры. Возможен просмотр имени сервера при обнаружении сетевой видеокamеры протоколом Bonjour. Обратите внимание: браузер Safari поддерживает эту функцию. Нажмите Display All

Bookmarks (Отображать все закладки) и откройте Bonjour, система автоматически обнаружит в ЛВС сетевую видеокамеру с функцией Bonjour.

### 10.2.9 Пункт меню «Multicast»

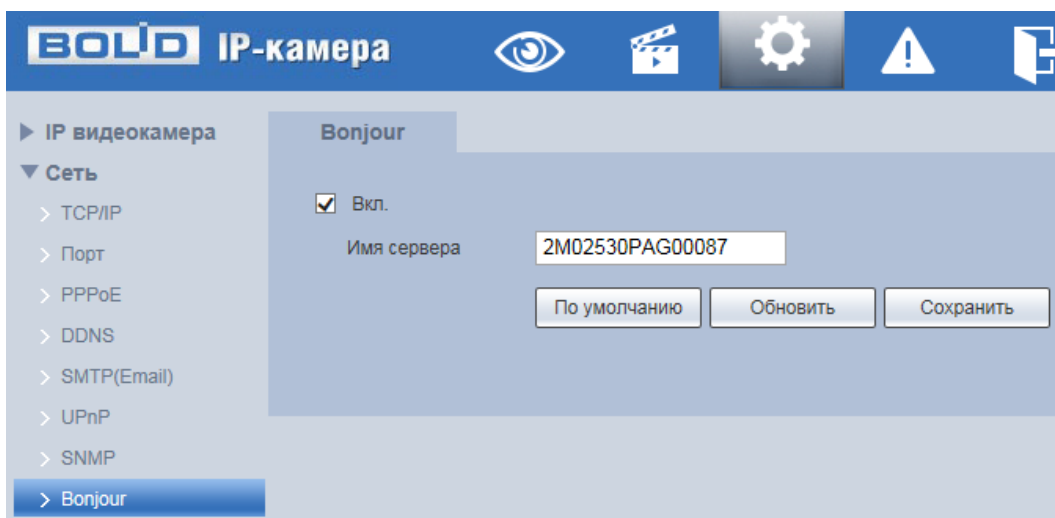
Пункт меню «Multicast» дает управление к параметрам настройки параметров групповой работы видеокамеры. Интерфейс представлен на рисунке 10.23.



Рисунок 10.23

Многоадресный протокол Multicast представляет режим передачи пакетов данных. Если существует несколько ведущих узлов, принимающих одинаковые пакеты данных, многоадресный протокол предоставляет наилучшую возможность для снижения нагрузки канала и ЦП. Ведущий узел-источник может просто отправлять данные для транзита. Эта функция также зависит от взаимосвязи членов группы и группы внешних узлов.

Функции и диапазоны значений параметров даны в таблице 10.10.

Таблица 10.10.

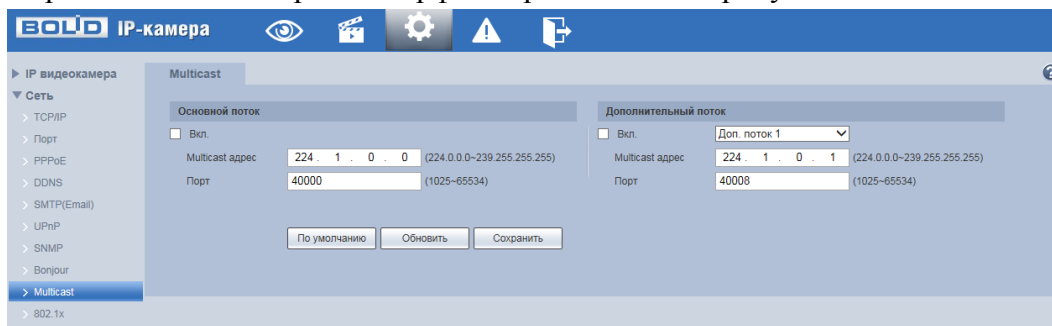
Параметр	Функция
Вкл.	Выберите разрешение функции многоадресного протокола. Основной поток и дополнительный поток невозможно использовать одновременно.
Multicast адрес	Диапазон многоадресного протокола 224.0.0.0~239.255.255.255. Значение по умолчанию для основного потока - 224.1.0.0, для дополнительного потока - 224.1.2.4
Порт	Порт многоадресного протокола. Основной поток: 40000, дополнительный поток: 40016, диапазон: 1025~65534.

Для получения потока посредством Multicast необходим видеоплеер для потокового видео, (например, VLC player). Запрос потока производится в следующем формате: `udp://@IP:port` пример: `udp://@224.1.2.4:40000`.

### 10.2.10 Пункт меню «802.1x»

Пункт меню «802.1x» дает управление к параметрам настройки параметров протокола «802.1x» аутентификации видеокамеры. Интерфейс представлен на рисунке 10.24.



Рисунок 10.24

Функции и диапазоны значений параметров даны в таблице 10.11.

Таблица 10.11.

Параметр	Функция
Авторизация	PEAP (защищенный протокол EAP).
Пользователь	Для входа в систему требуется имя пользователя, которое удостоверяется сервером.
Пароль	Для входа в систему требуется пароль.

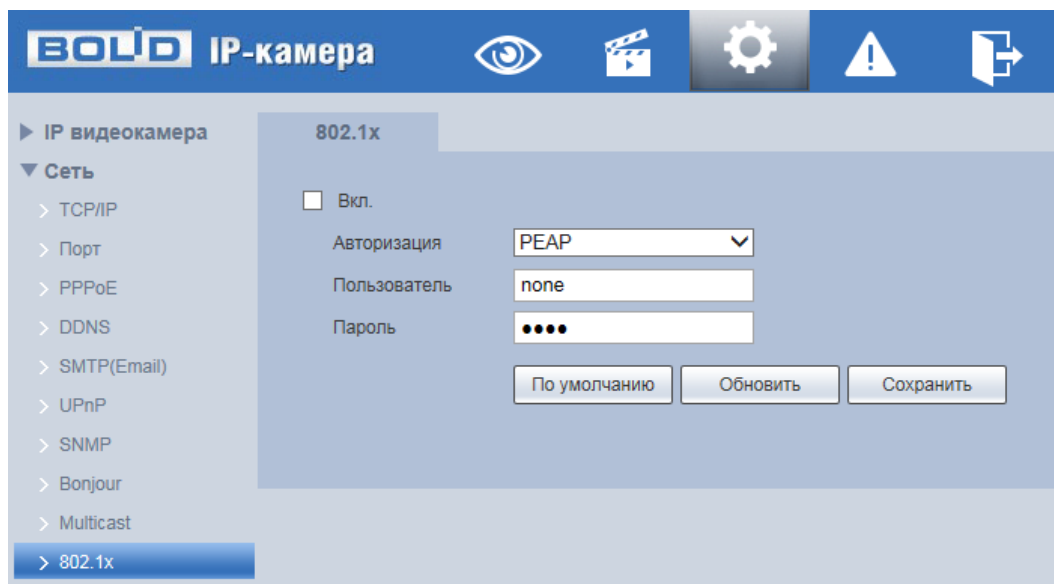
### 10.2.11 Пункт меню «QoS»

Пункт меню «QoS» дает управление к параметрам настройки QoS в сетевом трафике видеокamеры. Интерфейс представлен на рисунке 10.25.



Рисунок 10.25

QoS (Качество услуг) представляет собой механизм защиты сети, обеспечивает качество услуг для заданного трафика. Параметры QoS должны соответствовать сетевой политике на маршрутизаторе (управляемом коммутаторе, поддерживающем QoS). Это технология, используемая для урегулирования задержек и блокировок в сети и т. п. Для сетевой службы качество услуг включает пропускную способность, задержку, потери пакетов и т. д. DSCP (Точка кода дифференцированных услуг) задается для различения пакетов данных так, чтобы маршрутизатор или коммутатор могли обеспечивать

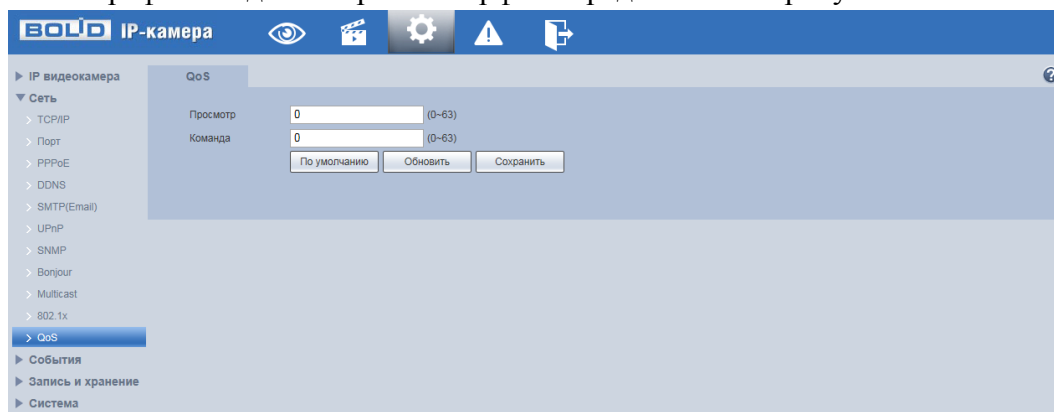

различающиеся службы для различных пакетов. Тогда будет возможно выбирать различные очереди в соответствии с приоритетом (64 уровня приоритета) пакетов и выбирать пропускную способность для каждой очереди. Самый низкий 0 уровень, самый высокий 63. Также возможно отклонение для различных скоростей при снижении пропускной способности сети.

Функции и диапазоны значений параметров даны в таблице 10.12.

Таблица 10.12.

Параметр	Функция
Просмотр	Значение находится в диапазоне от 0 до 63. Маршрутизатор или коммутатор могут обеспечивать различающиеся службы для различных пакетов.
Команда	Значение находится в диапазоне от 0 до 63. Маршрутизатор или коммутатор могут обеспечивать различающиеся службы для различных пакетов.

### 10.2.12 Пункт меню «HTTPS»

Пункт меню «HTTPS» включает поддержку протокола HTTPS, создавая сертификат или загружая подписанный сертификат, что гарантирует безопасность данных связи и обеспечивает защиту информации пользователя. Протокол HTTPS— это метод шифрования когда передаваемые данные упаковываются в криптографический протокол SSL или TLS. Интерфейс представлен на рисунке 10.26



Рисунок 10.26

### 10.3 Пункт меню «События»

Пункт меню «События» дает управление к параметрам настройки выполнения видеокamerой формирования событий тревог и реакций на них.

#### 10.3.1 Пункт меню «Видео события»

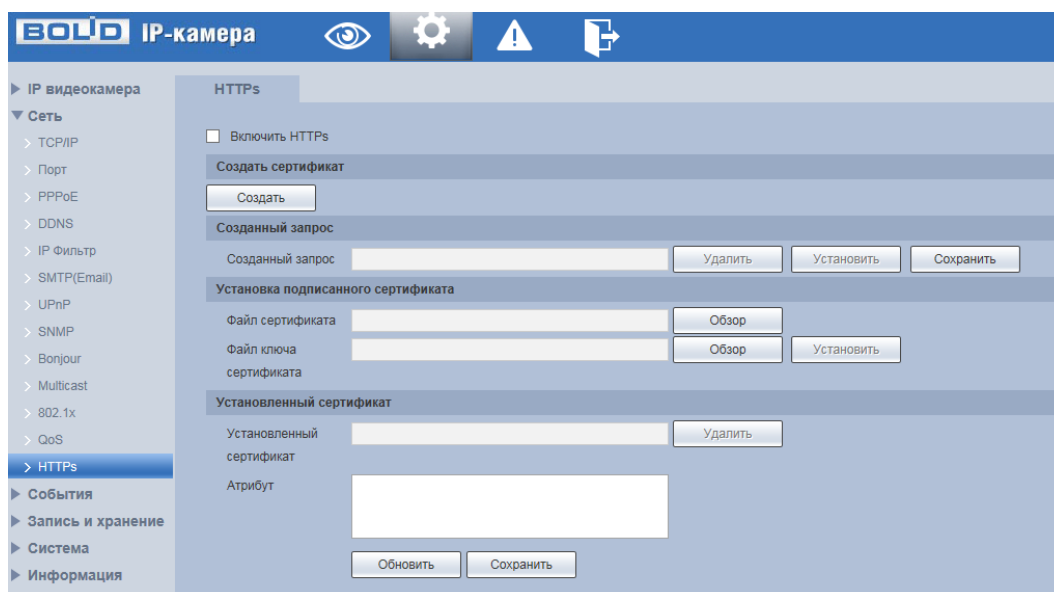
Пункт меню «Видео события» дает управление к параметрам формирования видеокamerой событий тревог видеонаблюдения.

### 10.3.1.1 Лист параметров «Обнар. движения»

Лист параметров «Обнар. движения» предоставляет интерфейс управления параметрами обнаружения движения объектов при выполнении видеонаблюдения. Интерфейс представлен на рисунках 10.27, 10.28, 10.29.



Рисунок 10.27

Интерфейс настройки расписания обнаружения движения представлен на рисунке 10.28.

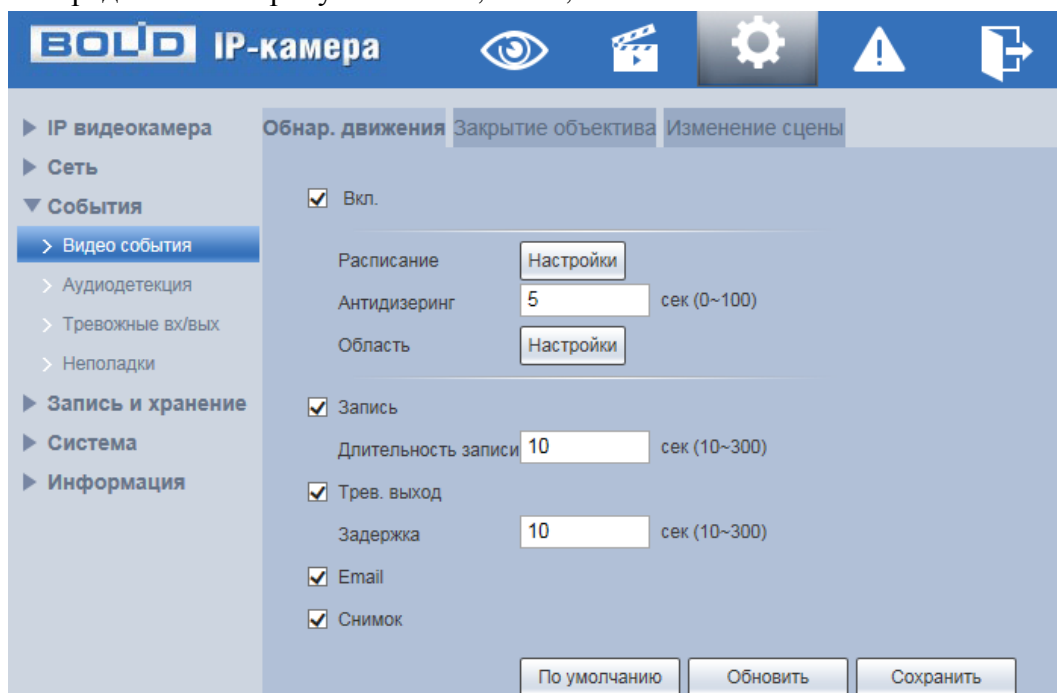

Рисунок 10.28

Интерфейс настройки области обнаружения движения представлен на рисунке 10.29.

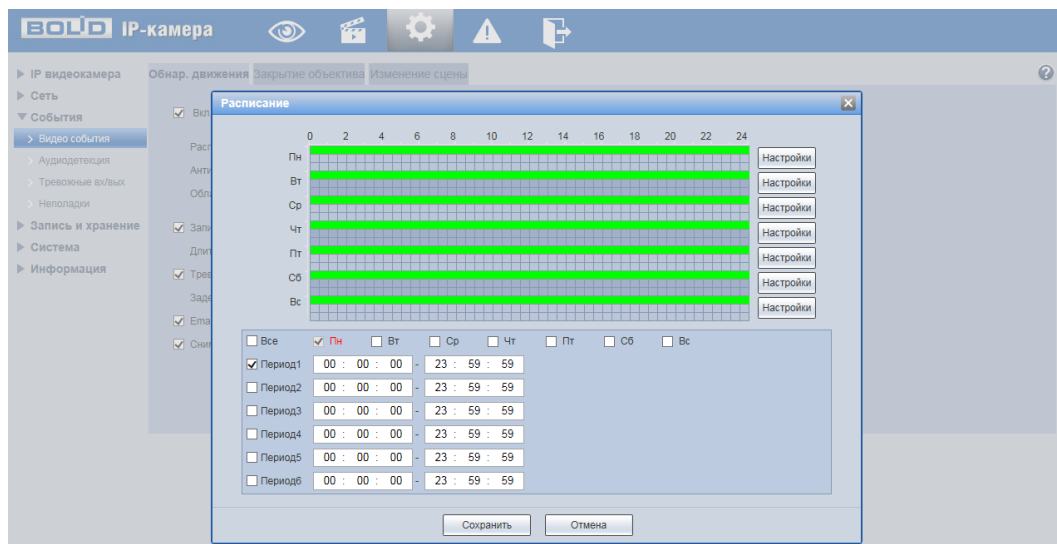

Рисунок 10.29

Для установки параметров события «Обнаружение движения» выполните следующие действия:

- Включите функцию обнаружения движения и установите период работы/бездействия, нажав кнопку «Настройки». Предусмотрены шесть периодов в течение суток для каждого дня недели. Настройку периода можно выполнять перетаскиванием при нажатой левой кнопке мыши.
- Задайте значение интервала антидизеринга. Система запоминает только одно событие в течение интервала антидизера. Значение находится в диапазоне 0 до 100 с.
- Задайте область обнаружения движения и ее чувствительность. Чем выше чувствительность, тем легче переключение при обнаружении движения; чем меньше область, тем легче срабатывание при обнаружении движения. Настройка по умолчанию охватывает всю область.
- Установите длительность записи при обнаружении движения. Значение находится в диапазоне 10 до 300 с.
- Для отправки уведомления при обнаружении движения по электронной почте включите функцию «Email». Настройка адреса электронной почты описана в п. [10.2.5](#) «SMTP (Email)» настоящего руководства.
- Для создания моментального снимка при обнаружении движения/закрытии объектива включите функцию «Снимок».

#### 10.3.1.2 Лист параметров «Закрытие объектива»

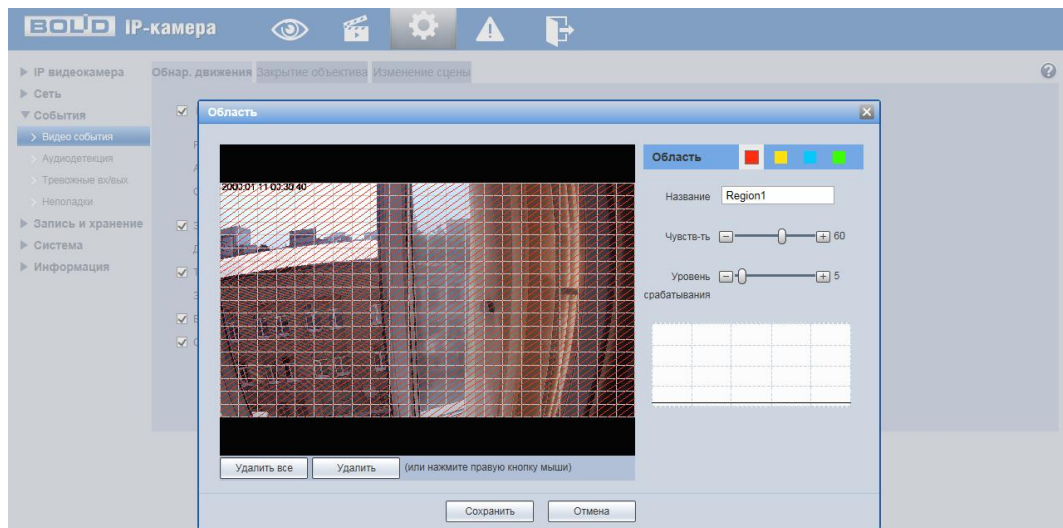
Лист параметров «Закрытие объектива» предоставляет интерфейс управления параметрами события закрытия объектива видеокamеры. Интерфейс представлен на рисунках 10.30, 10.31.



Рисунок 10.30

Интерфейс настройки расписания события «Закрытие объектива» представлен на рисунке 10.31.

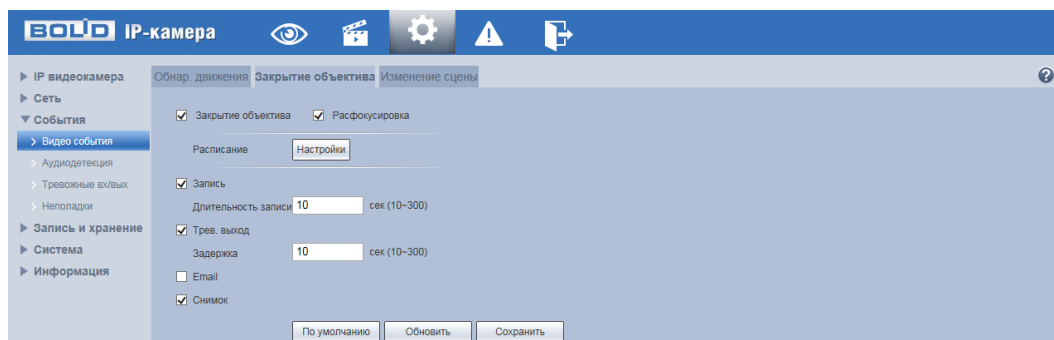

Рисунок 10.31

Для установки параметров обнаружения закрытия объектива выполните следующие действия:

- Включите функцию обнаружения закрытия объектива и установите период работы/бездействия, нажав кнопку «Настройки» расписания. Предусмотрены шесть периодов в течение суток для каждого дня недели. Настройку периода можно выполнять перетаскиванием при нажатой левой кнопке мыши.
- Установите длительность записи при закрытии объектива. Значение находится в диапазоне 10 до 300 с.
- Для отправки уведомления при обнаружении движения/закрытии объектива по электронной почте включите функцию «Email». Настройка адреса электронной почты описана в п. [10.2.5](#) «SMTP (Email)» настоящего руководства.
- Для создания моментального снимка при обнаружении движения/закрытии объектива включите функцию «Снимок»

### 10.3.1.3 Лист параметров «Изменение сцены»

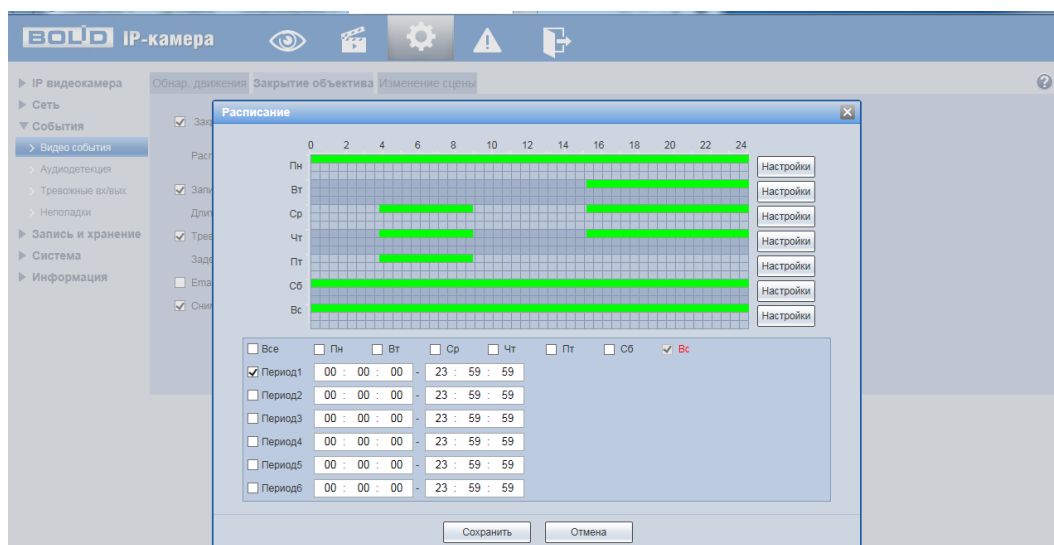
Лист параметров «Изменение сцены» предоставляет интерфейс включения тревоги при изменении сцены. Интерфейс представлен на рисунке 10.32



Рисунок 10.32

Интерфейс настройки расписания события «Изменение сцены» представлен на рисунке 10.33

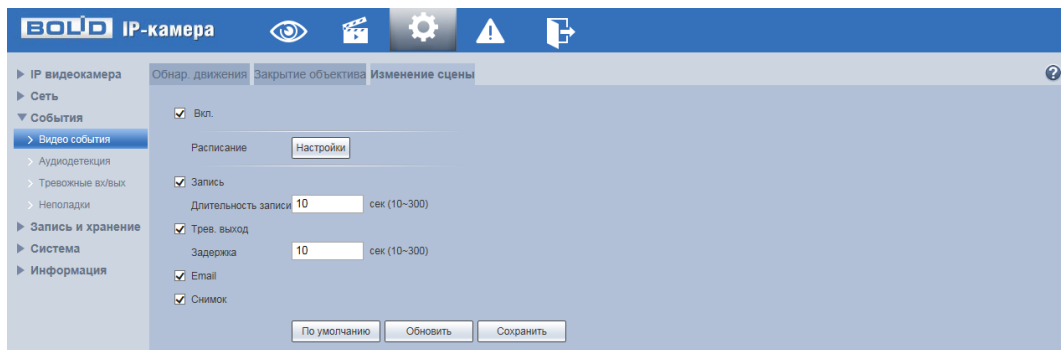

Рисунок 10.33

Для установки параметров изменение сцены выполните следующие действия:

- Включите функцию изменения сцены и установите период работы/бездействия, нажав кнопку «Настройки» расписания. Предусмотрены шесть периодов в течение суток для каждого дня недели. Настройку периода можно выполнять перетаскиванием при нажатой левой кнопке мыши.
- Установите длительность записи при закрытии объектива. Значение находится в диапазоне 10 до 300 с.
- Для отправки уведомления при обнаружении изменения сцены по электронной почте включите функцию «Email». Настройка адреса электронной почты описана в п. [10.2.5](#) «SMTP (Email)» настоящего руководства.
- Для создания моментального снимка при обнаружении изменения сцены включите функцию «Снимок»

### 10.3.2 Пункт меню «Аудиодетекция»

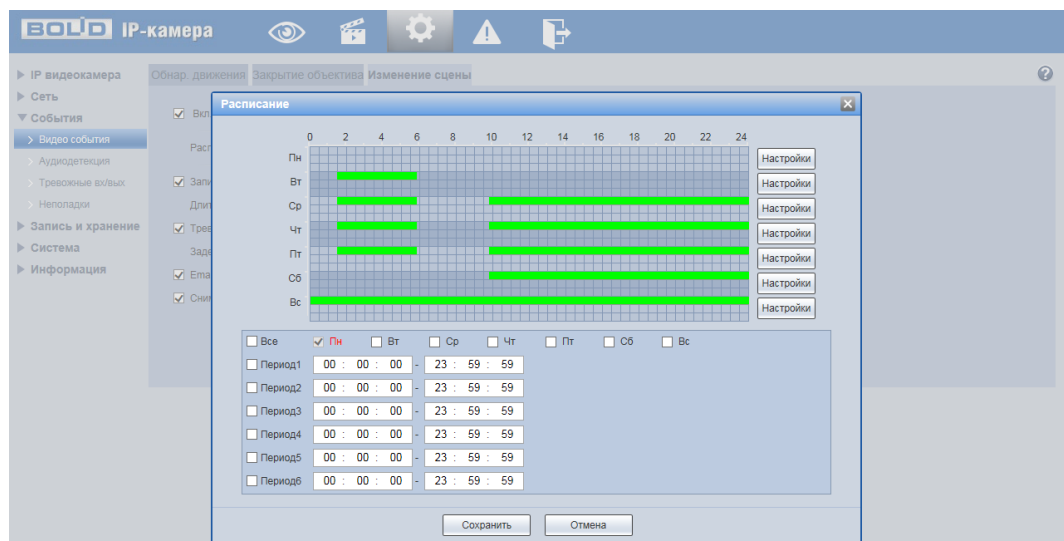
Пункт меню «Аудиодетекция» предоставляет интерфейс для создания тревожного события, если происходит необычное для зоны изменение громкости звука. Интерфейс

«Аудиодетекции» представлен на рисунке 10.34



Рисунок 10.34

Список доступных функций параметров настройки аудиодетекции представлен в таблице 10.13.

Таблица 10.13

Параметр	Функция
Изменение звукового сигнала	Поставьте флажок <input checked="" type="checkbox"/> Вкл. для подключения изменения звукового сигнала
Точная подстройка уровня сигнала	Поставьте флажок <input checked="" type="checkbox"/> Вкл. для настройки точности уровня сигнала окружающей среды.
Чувствительность	Установка чувствительности распознавания звука.
Уровень срабатывания	Установка уровня срабатывания изменения интенсивности звука.
Расписание	Предусмотрены шесть периодов в течение суток для каждого дня недели. Настройку периода можно выполнять перетаскиванием при нажатой левой кнопке мыши.
Антидизеринг	Настройка длительности времени тревожного события.
Запись, Длительность	Установка длительности записи при вхождении в зону. Значение находится в диапазоне 10 до 300 с.
Трев.выход, задержка	Установка времени активации периферийных устройств при возникновении тревоги.
Email	Для отправки уведомления о событии по электронной почте включите функцию «Email». Настройка адреса электронной почты описана в п. <a href="#">10.2.5</a> «SMTP (Email)»
Снимок	Для создания моментального снимка о событии включите функцию «Снимок»

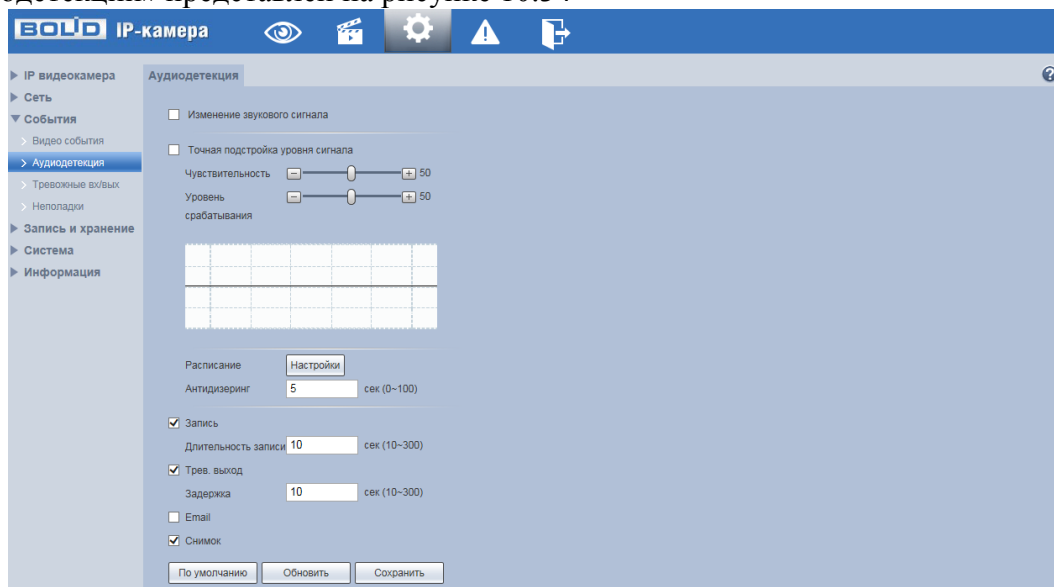
### 10.3.3 Пункт меню «Тревожные вх/вых»

Пункт меню «Тревожные вх/вых» предоставляет настройки реакции камеры на сигнал с тревожного входа. Интерфейс представлен на рисунке 10.35



Рисунок 10.35

Параметры и функции настройки параметров даны в таблице 10.14

Таблица 10.14

Параметры	Функции
Включение	Поставьте флажок <input checked="" type="checkbox"/> Вкл. для активации реле.
Тревожный вход	Из выпадающего списка выберите номер тревожного входа.
Расписание	После включения нажмите на кнопку «Настройки». Предусмотрены шесть периодов в течение суток для каждого дня недели. Настройку периода можно выполнять перетаскиванием при нажатой левой кнопке мыши.
Антидизеринг	Настройка длительности времени тревожного события.
Тип датчика	Два типа датчиков: <ul style="list-style-type: none"> <li>• «НО» нормально открытый</li> <li>• «НЗ» нормально закрытый.</li> </ul>
Запись, Длительность	Установка длительности записи при тревоге. Значение находится в диапазоне 10 до 300 с.
Треп. Выход, Задержка.	Установка длительности работы при тревоге. Значение находится в диапазоне 10 до 300 с.
Email	Для отправки уведомления о событии по электронной почте включите функцию «Email». Настройка адреса электронной почты описана в п. <a href="#">10.2.5 «SMTP (Email)»</a> настоящего руководства.
Снимок	Для создания моментального снимка о событии включите функцию «Снимок»

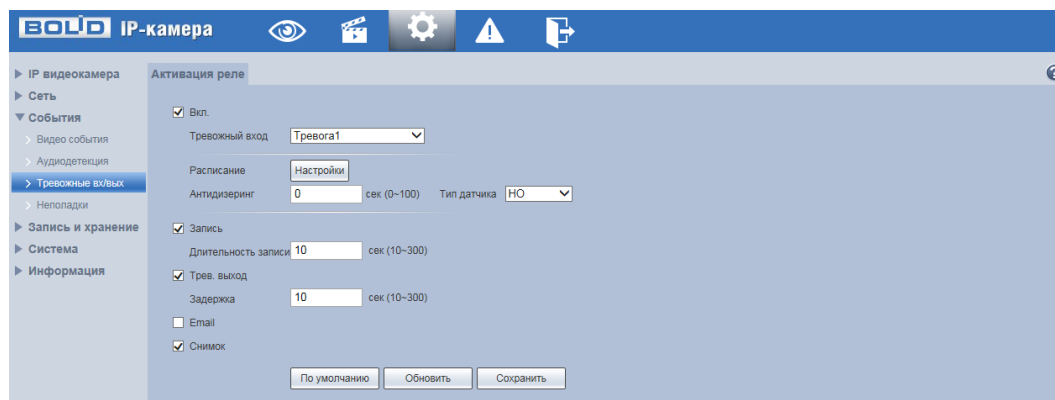
### 10.3.4 Пункт меню «Неполадки»

Пункт меню «Неполадки» дает управление к параметрам регистрации видеочамерой внешних событий типа «ошибка SD карты», «ошибка сети» и «несанкц. доступ».

#### 10.3.4.1 Лист параметров «Ошибка SD карты»

Лист параметров «Ошибка SD карты» предоставляет интерфейс управления параметрами оповещения об ошибках карты памяти. Интерфейс представлен на рисунке 10.36

Для активации функции выберите из выпадающего списка тип события и установите его. После настройки правила, чтобы включить его - поставьте галочку  для активации и нажмите кнопку . Для остановки работы правила снимете галочку  и нажмите кнопку .



Рисунок 10.36

#### 10.3.4.2 Лист параметров «Ошибка сети»

Лист параметров «Ошибка сети» предоставляет интерфейс управления параметрами включения и отключения регистрации двух основных типов ошибок сети. Интерфейс представлен на рисунках 10.37, 10.38.

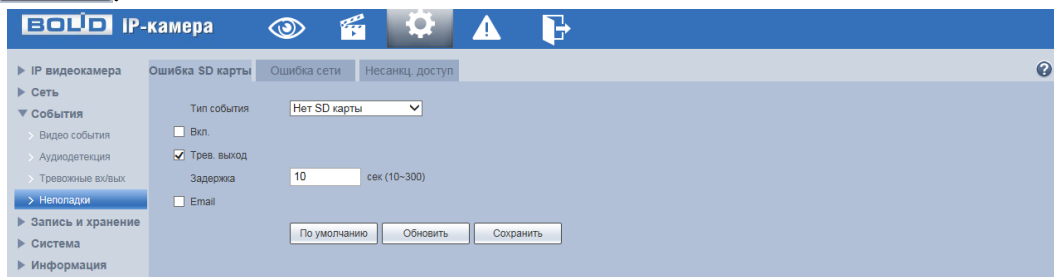

Рисунок 10.37



Рисунок 10.38

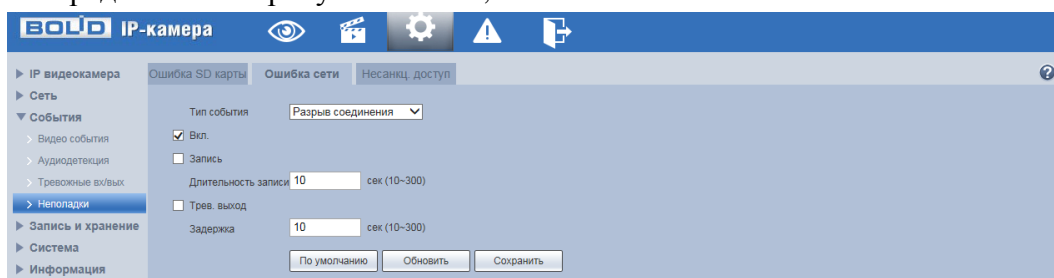

### 10.3.4.3 Лист параметров «Несанкц. доступ»

Лист параметров «Несанкц. доступ» предоставляет интерфейс управления параметрами включения и отключения реакции на шибки авторизации видеокamеры. Интерфейс представлен на рисунке 10.39.

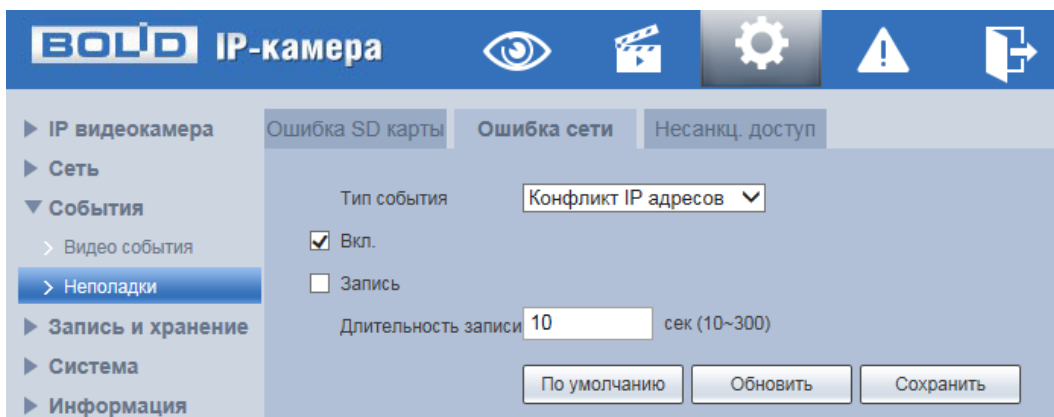
Если при входе в систему был несколько раз набран неверный пароль, возникает тревога неавторизованного доступа. Установите разрешенное число ошибок входа в систему (от 3 до 10). При превышении этого предела учетная запись пользователя блокируется. Для отправки уведомления при несанкционированном доступе по электронной почте включите функцию «Email». Настройка адреса электронной почты описана в п. [10.2.5 «SMTP \(Email\)»](#) настоящего руководства.



Рисунок 10.39

## 10.4 Пункт меню «Запись и хранение»

Пункт меню «Запись и хранение» дает управление к параметрам рабочих заданий видеокamеры на выполнение видеокamерой записей, снимков, правил хранения на сетевом ресурсе и на карте памяти видеокamеры архива видеонаблюдения.

### 10.4.1 Пункт меню «Расписание»

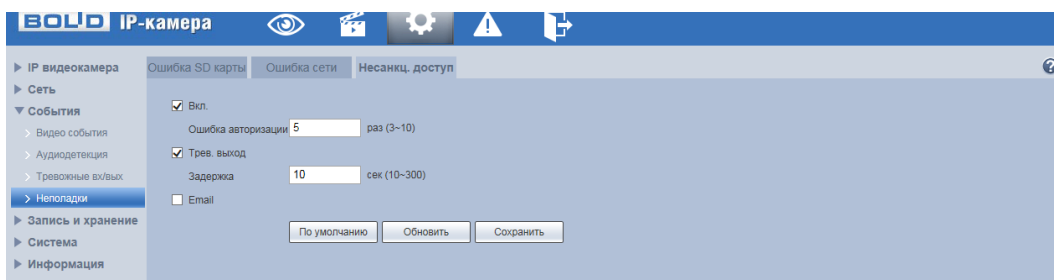
Пункт меню «Расписание» дает управление к параметрам расписаний работы видеокamеры.

#### 10.4.1.1 Лист параметров «Расписание записи»

Лист параметров «Расписание записи» предоставляет интерфейс управления по формированию еженедельного расписание на видеозапись по дням недели. Интерфейс представлен на рисунках 10.40, 10.41.



Рисунок 10.40

Задайте периоды времени записи (не более 6) для каждого дня недели, отметив их

с помощью мыши на графике (рис.10.40) или введите временные интервалы вручную во вкладке «Настройки» (рис.10.41). Зеленым цветом (Основной) обозначается постоянная запись в течение указанного временного периода. Желтым цветом (Движение) обозначается запись при обнаружении движения в течение указанного временного периода.

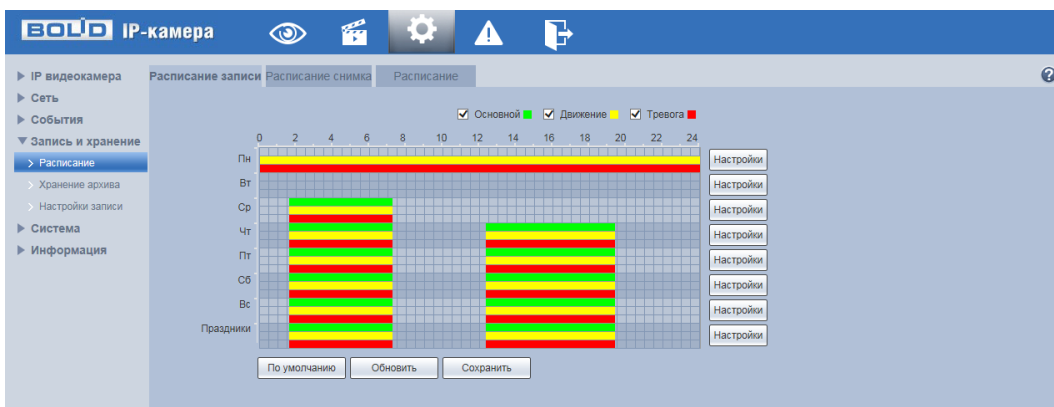

Рисунок 10.41

#### 10.4.1.2 Лист параметров «Расписание снимка»

Лист параметров «Расписание снимка» предоставляет интерфейс управления по формированию еженедельного расписания выполнения снимков по дням недели. Интерфейс представлен на рисунках 10.42, 10.43.

Задайте периоды времени сохранения изображения (не более 6) для каждого дня недели, отметив их с помощью мыши на графике (рис.10.42) или введите временные интервалы вручную во вкладке «Настройки» (рис.10.43).

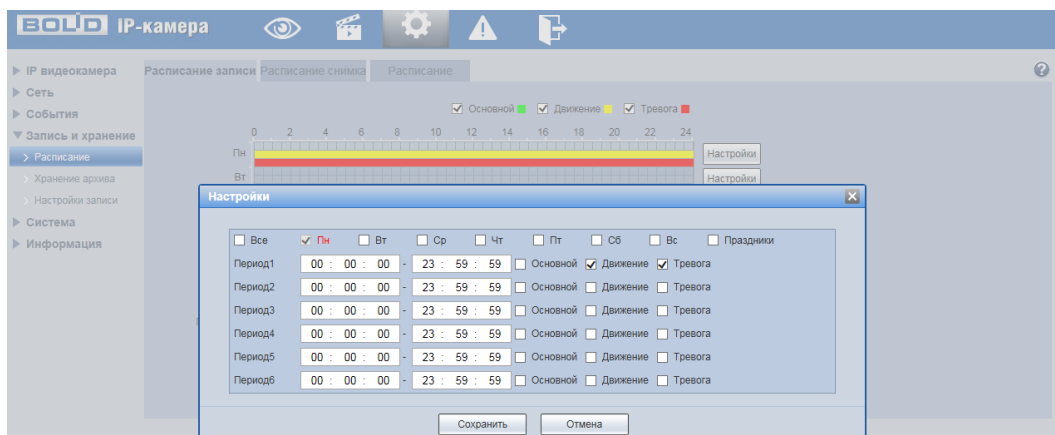

Рисунок 10.42



Рисунок 10.43

Зеленым цветом (Основной) обозначается сохранение изображения в течение указанного временного периода.

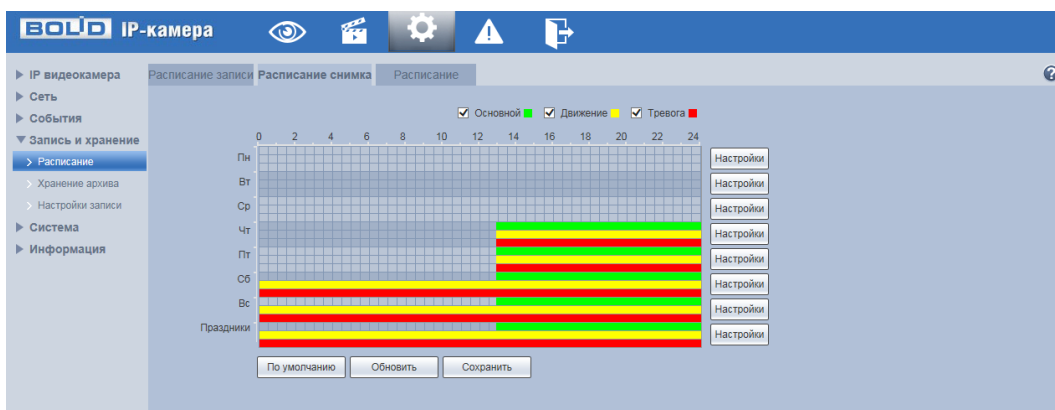
Желтым цветом (Движение) обозначается сохранение изображения при обнаружении движения в течение указанного временного периода.

#### 10.4.1.3 Лист параметров «Расписание»

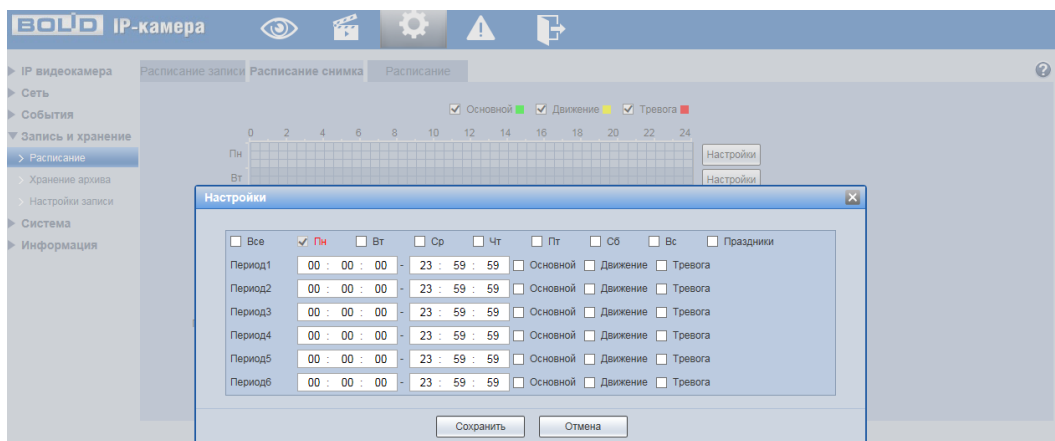
Лист параметров «Расписание записи» предоставляет интерфейс управления по формированию годового расписания работы видеокamеры по месяцам. Интерфейс представлен на рисунке 10.44.

Выберите даты выходных, праздничных дней в календаре. Установите, должна ли осуществляться запись или сохранение изображений в эти дни. Временные интервалы выбираются в соответствующих разделах в графе «Праздники».



Рисунок 10.44

### 10.4.2 Пункт меню «Хранение архива»

Пункт меню «Хранение архива» дает управление к параметрам настройки места и правил записи, хранения на сетевом ресурсе серверов FTP, NAS архива видеонаблюдения и снимков видеокamеры.

#### 10.4.2.1 Лист параметров «Хранение»

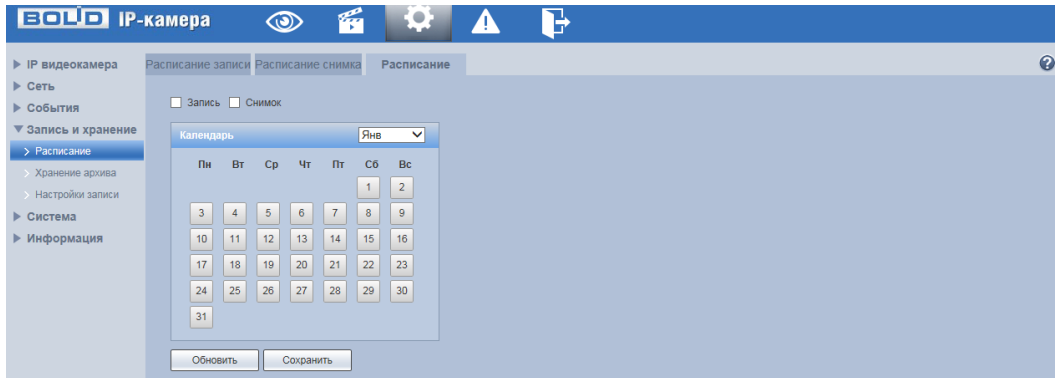
Лист параметров «Хранение» предоставляет интерфейс управления параметрами распределения записей и снимков по серверам FTP, NAS с привязкой к событиям видеонаблюдения. Интерфейс представлен на рисунке 10.45

Для сохранения записей или изображений на серверах FTP, NAS выберите тип событий записи - постоянно или при обнаружении движения.



Рисунок 10.45

#### 10.4.2.2 Лист параметров «SD карта»

Лист параметров «SD карта» содержит в себе параметры локального накопителя. Интерфейс показан на рисунке 10.46

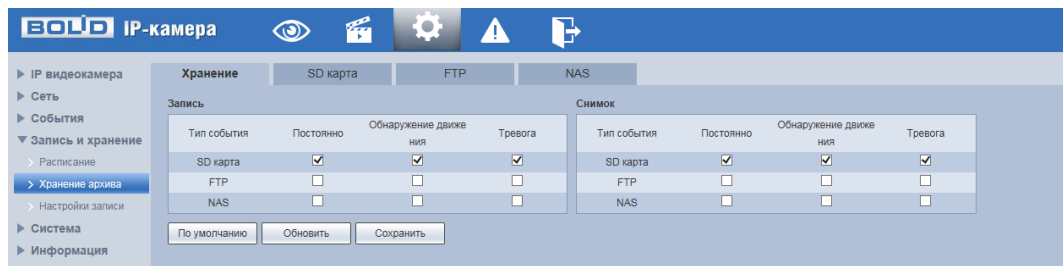

Рисунок 10.46

#### 10.4.2.3 Лист параметров «FTP»

Лист параметров «FTP» дает управление к параметрам настройки доступа видеокмеры к серверу FTP для архивного хранения. Интерфейс представлен на рисунке 10.47

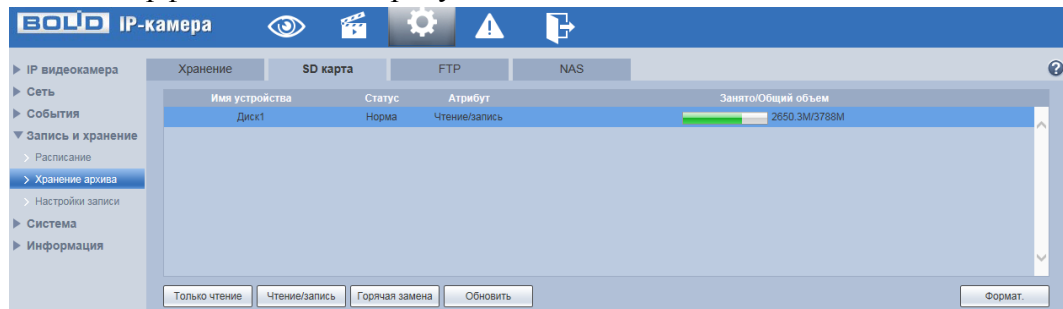

Рисунок 10.47

Включите функцию FTP, заполните адрес сервера FTP, порт, имя пользователя, пароль и соответствующий путь сохранения, после этого возможно сохранение записи или изображения на сервере FTP.

#### 10.4.2.4 Лист параметров «NAS»

Лист параметров «NAS» дает управление к параметрам настройки доступа видеокмеры к серверу NAS для архивного хранения. Интерфейс представлен на рисунке 10.48

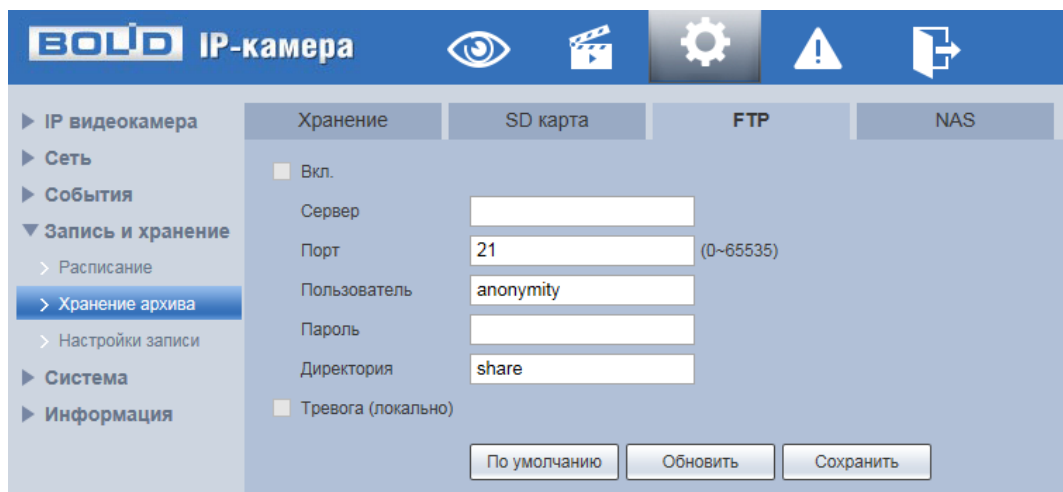

Рисунок 10.48

Включите функцию NAS. Заполните адрес сервера NAS и соответствующий путь сохранения, после этого возможно сохранение записи или изображения на сервере NAS.

### 10.4.3 Пункт меню «Настройки записи»

Пункт меню «Настройки записи» дает управление к параметрам настройки правил записи, хранения архива видеонаблюдения и снимков видеокamеры на SD-карте памяти видеокamеры. Интерфейс представлен на рисунке 10.49

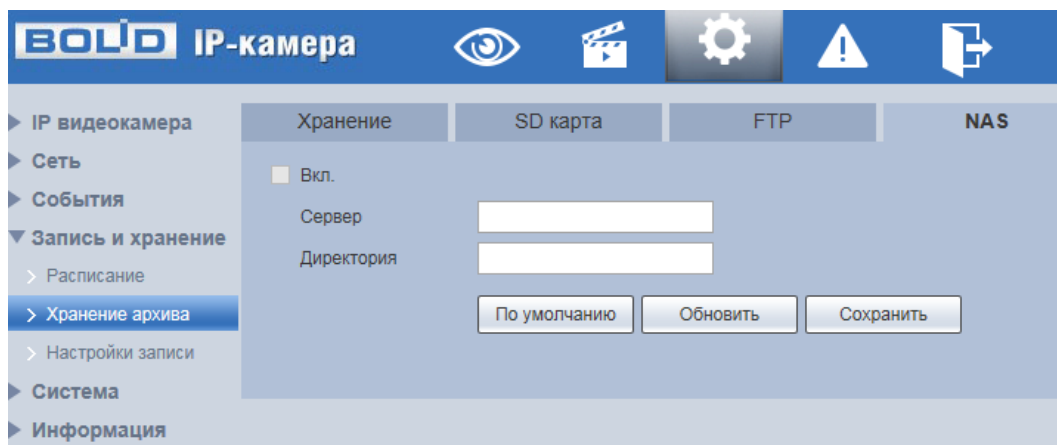

Рисунок 10.49

Установите длительность записи (от 1 до 120 мин), время предварительной записи (от 0 до 5 с) до возникновения события и выберите режим записи. Определите поток записи: основной или дополнительный.

## 10.5 Пункт меню «Система»

Пункт меню «Система» предоставляет управление к параметрам системной настройки базовых системных параметров и операций видеокamеры.

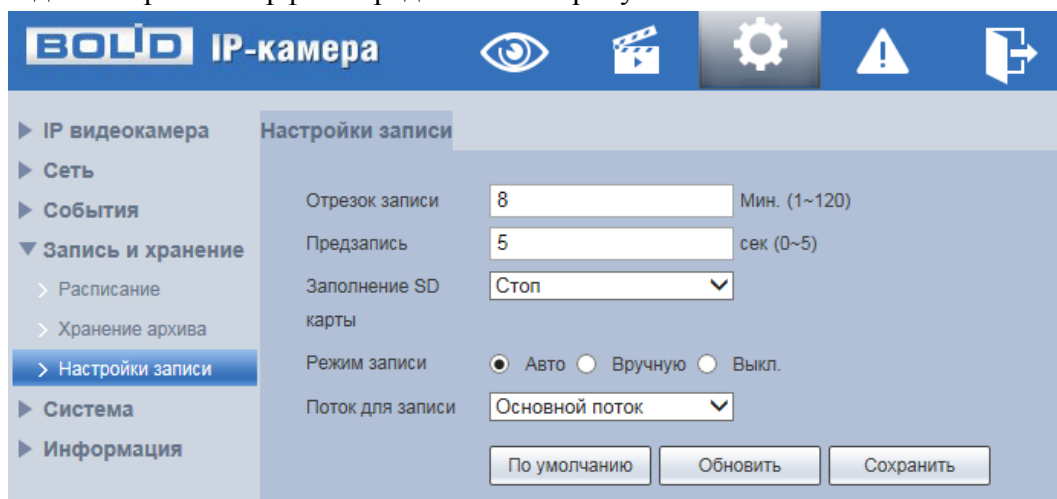
### 10.5.1 Пункт меню «Базовые настройки»

Пункт меню «Базовые настройки» предоставляет управление базовыми системными параметрами. Интерфейс представлен на рисунках 10.50, 10.51.

#### 10.5.1.1 Лист параметров «Базовые настройки»

Лист параметров «Базовые настройки» предоставляет управление системными параметрами выбора стандартов видео, языка интерфейса, имени для видеокamеры.

Интерфейс представлен на рисунке 10.50



Рисунок 10.50

### 10.5.1.2 Лист параметров «Дата/Время»

Лист параметров «Дата/Время» предоставляет управление системными параметрами времени и даты видеокamеры. Интерфейс представлен на рисунке 10.51.

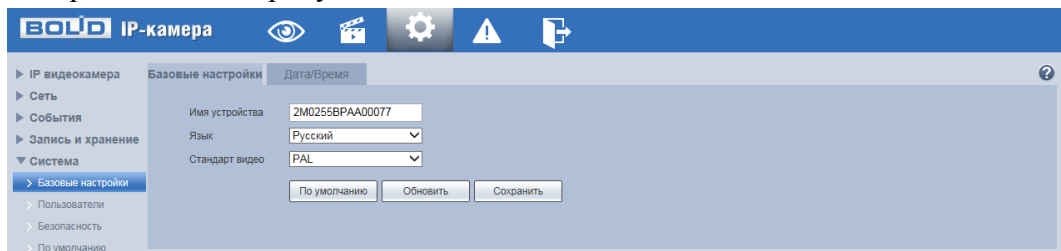

Рисунок 10.51

Функции и диапазоны значений параметров даны в таблице 10.15.

Таблица 10.15.

Параметр	Функция
Формат даты	Выбор формата даты
Формат времени	24-часовой и 12-часовой форматы времени
Часовой пояс	Выбор часового пояса
Текущее время	Синхронизация с текущим временем ПК
Летнее время	Выбор начала и окончания летнего периода времени
NTP	Включение протокола сетевого времени
NTP Сервер	Ввод адреса сервера времени
Порт	Установка системного времени
Период обновления	Задание периодичности синхронизации устройства с сервером времени

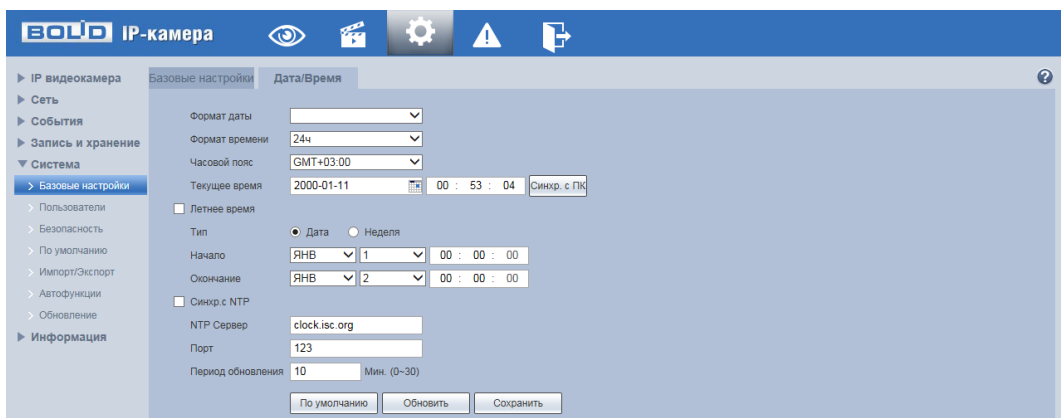
## 10.5.2 Пункт меню «Пользователи»

Пункт меню «Пользователи» предоставляет управление системными учетными записями видеокamеры. Интерфейс представлен на рисунках 10.52, 10.53, 10.54. Учетная запись – это имя пользователя или группы учетной записи.

### 10.5.2.1 Лист параметров «Пользователь»

Лист параметров «Пользователь» предоставляет управление системными параметрами учетной записи пользователя в группе учетных записей. Интерфейс представлен на рисунках 10.52, 10.53



Рисунок 10.52

Имя учетной записи пользователя может содержать до 15 символов. Пароль учетной записи должен состоять из 1~32 символов, используются только цифры и буквы. Пользователь с правами администратора может изменять пароль другого пользователя. По умолчанию количество пользователей равно 18, количество групп равно 8. Можно задать соответствующую группу и назначить права для пользователей в заданных группах. Для управления пользователями используются режимы группы/пользователя. Имя пользователя и имя группы должны быть единственными. Один пользователь может входить только в одну группу. Находящийся в системе пользователь не может изменять собственные права. Обратите внимание: права пользователя не могут превышать заданных прав группы. При разрешении анонимного входа в систему (с ограниченными правами) не требуется вводить имя пользователя и пароль. При добавлении пользователя к группе необходимо назначить права (рис.10.53).

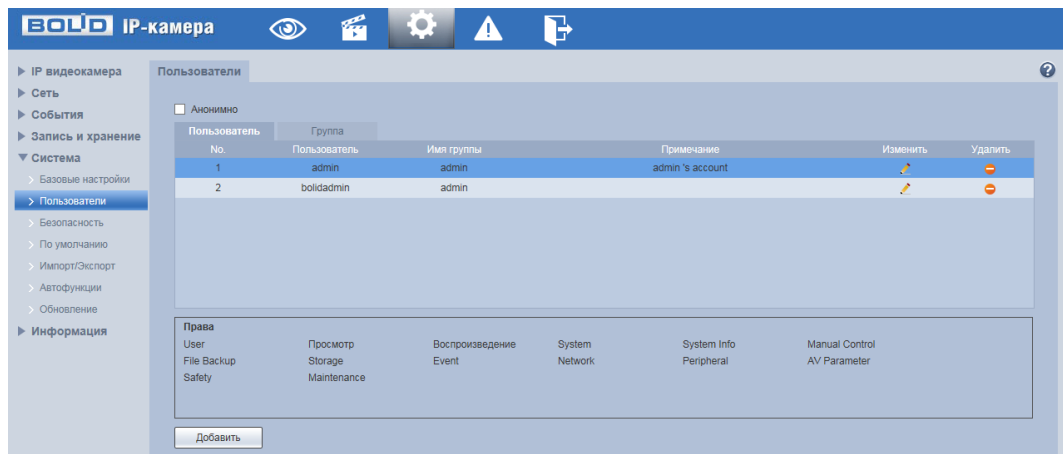

Рисунок 10.53

В системе видеокamеры по умолчанию имеются две учетные записи пользователей: «admin» и скрытый пользователь «default». Пользователь «admin» имеет права администратора. Скрытый пользователь «default» предназначен только для внутреннего системного использования системой для запуска системой системных процессов и не может быть удален. Когда нет вошедшего в систему пользователя, пользователь default автоматически входит в систему.

#### 10.5.2.2 Лист параметров «Группа»

Лист параметров «Группа» предоставляет управление учетными записями членов группы и созданием новых групп пользователей. Интерфейс представлен на рисунке 10.54

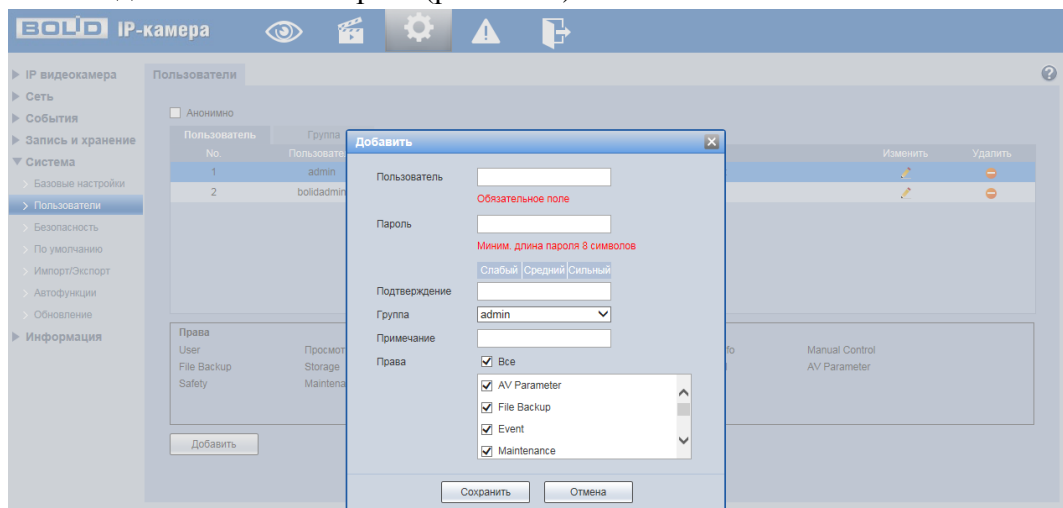

Рисунок 10.54

Имя учетной записи группы может содержать до 15 символов. Пароль учетной записи должен состоять из 1~32 символов, используются только цифры и буквы. В интерфейсе группы можно добавлять или удалять группу, изменять пароль группы и т. д.

### 10.5.3 Пункт меню «Безопасность»

Пункт меню «Безопасность» предоставляет параметры для включения безопасной передачи данных и ограничения сетевого доступа.

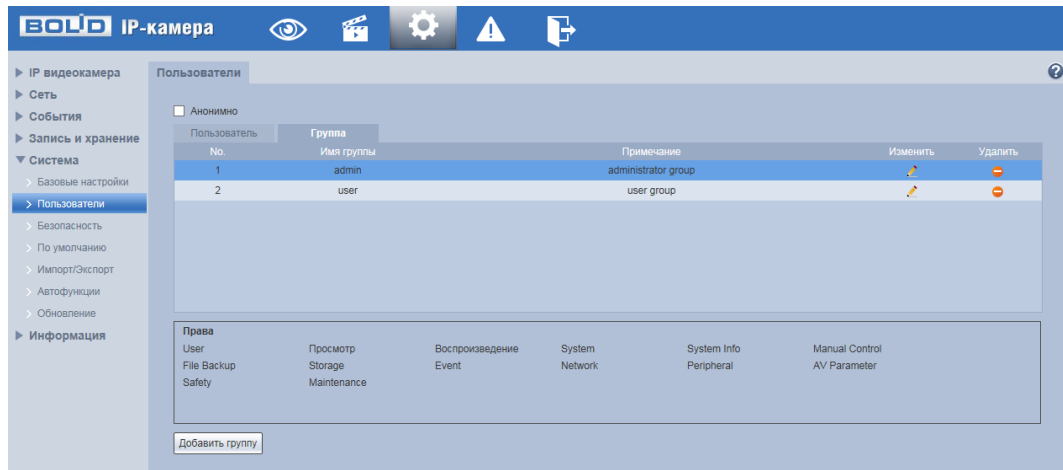
#### 10.5.3.1 Лист параметров «SSH»

Лист параметров «SSH» включает поддержку сетевого протокола SSH, для безопасного подключения к удалённому устройству (узлу) в сети Ethernet. Протокол SSH обеспечивает защищенное соединение, аутентификацию и передачу данных. Интерфейс включения протокола SSH представлен на рисунке 10.55



Рисунок 10.55

#### 10.5.3.2 Лист параметров « IP Фильтр»

Лист параметров « IP Фильтр» предназначен для того, чтобы разрешить/запретить доступ к видеокамере только с определенных IP-адресов или диапазона IP-адресов.

Для включения функции «IP-фильтр» поставьте флажок  Белье IP .и добавьте IP / MAC-адрес или диапазон IP-адресов, которым будет разрешен доступ к камере. Для добавления IP / MAC-адреса нажмите на кнопку  , введите нужные значения IP/MAC - адреса и нажмите кнопку  .Интерфейс настройки представлен на рисунке 10.56

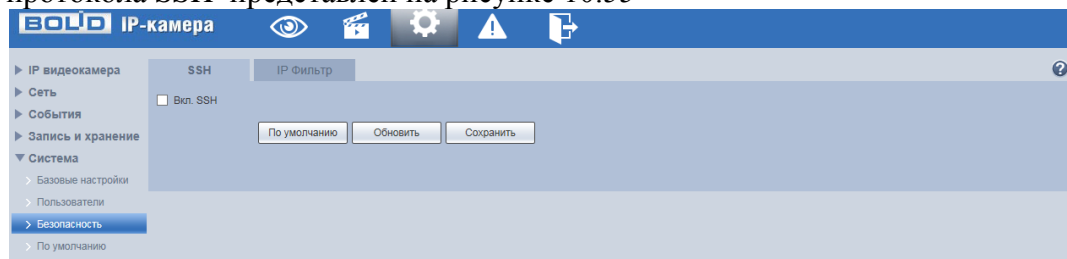



Рисунок 10.56

#### 10.5.4 Пункт меню «По умолчанию»

Пункт меню «По умолчанию» предоставляет управление сброса всех настроек видеокamеры в состояние заводских установок – обнуление всех установленных пользователем настроек видеокamеры по умолчанию представлен на рисунке 10.57

Внимание: Система видеокamеры по выбору этого управления не может автоматически восстанавливать некоторые заводские данные параметров, например IP-адрес. Восстановление IP-адреса заводского параметра предустановки производит служба сопровождения поставки видеокamеры (производится нажатием кнопки сброса до заводских настроек, данная кнопка расположена внутри корпуса видеокamеры за блоком ИК-подсветки на основной плате).

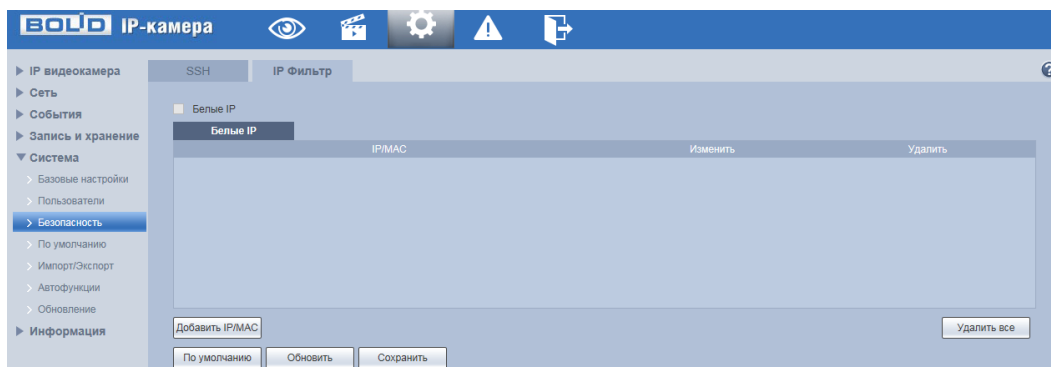

Рисунок 10.57

#### 10.5.5 Пункт меню «Импорт/экспорт»

Пункт меню «Импорт/экспорт» предоставляет управление по импорту/экспорту файла конфигурации (настроек) видеокamеры. Интерфейс представлен на рисунке 10.58

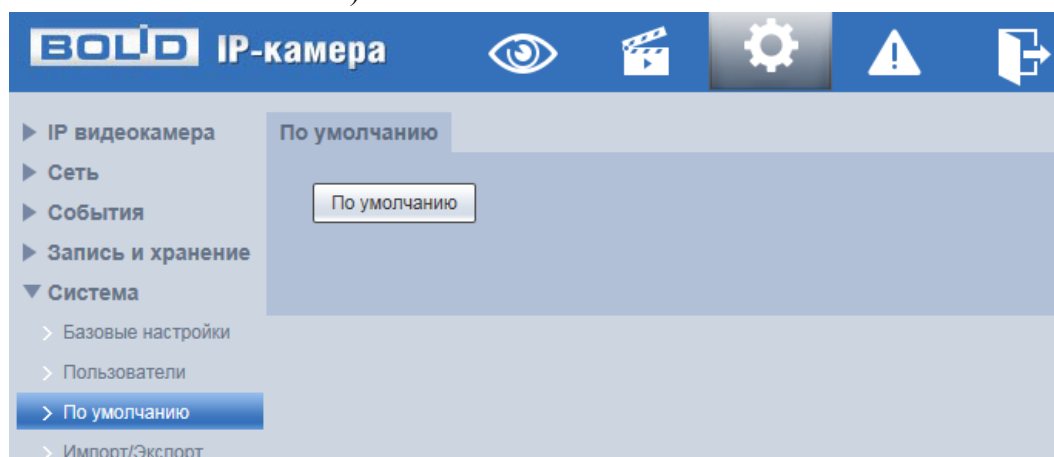

Рисунок 10.58

Функция «Импорт» предназначена для загрузки с компьютера (сети) в систему видеочамеры файла конфигурации (настроек) видеочамеры. Функция «Экспорт» предназначена для сохранения в компьютере (сети) файла конфигурации (настроек) видеочамеры.

#### 10.5.6 Пункт меню «Автофункции»

Пункт меню «Автофункции» предоставляет управление по настройке параметров, отвечающих за время и день недели по автоматической перезагрузке системы видеочамеры и удаления старых файлов. Интерфейс представлен на рисунке 10.59

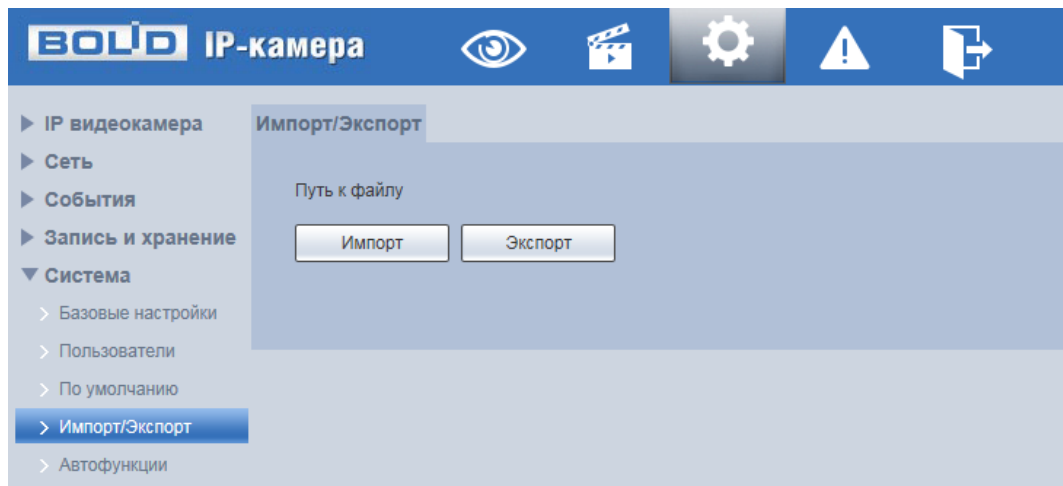

Рисунок 10.59

Задайте время автоматической перезагрузки системы. При необходимости, можно перезагрузить систему вручную. Для автоматического удаления старых файлов, включите данную функцию и выберите временной период.

#### 10.5.7 Пункт меню «Обновление»

Пункт меню «Обновление» предоставляет управление по настройке параметров системы видеочамеры, отвечающих за обновление программы «прошивки» видеочамеры. Интерфейс представлен на рисунке 10.60.

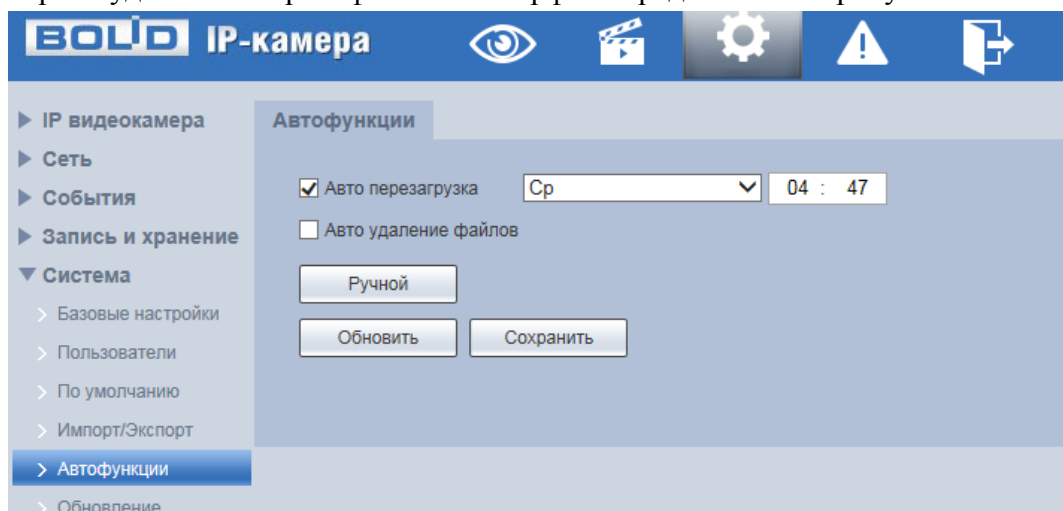

Рисунок 10.60

Выберите файл обновления (расширение файла .bin) и нажмите кнопку «Обновление».

Внимание: Отключение питания видеокamеры в процессе установки обновления, использование сторонних, не предназначенных для данной модели прошивок, неправильное программирование обновления может привести к неисправной работе устройства!

## 10.6 Пункт меню «Информация»

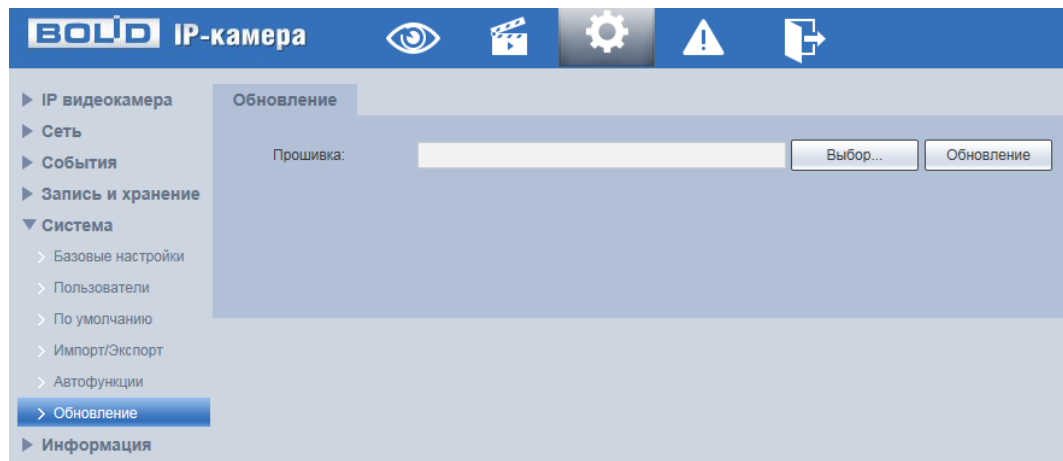
Пункт меню «Информация» предоставляет управление по просмотру главной системной информации о системе и работе видеокamеры

### 10.6.1 Пункт меню «Версия»

Пункт меню «Версия» предоставляет управление по просмотру системной информации о версии устройства видеокamеры. Интерфейс представлен на рисунке 10.61



Рисунок 10.61

### 10.6.2 Пункт меню «Журнал»

Пункт меню «Журнал» предоставляет управление по просмотру и архивации системной информации журнала событий регистрации системных событий видеокamеры. Интерфейс представлен на рисунках 10.62, 10.63.

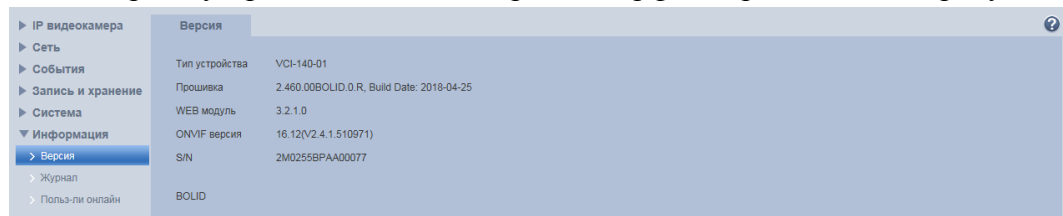

Рисунок 10.62.

Функции и значения параметров даны в таблице 10.16

Таблица 10.16

Параметр	Функция
Время начала	Задание времени начала требуемого журнала
Время окончания	Задание времени окончания требуемого журнала
Тип	Тип журнала
Поиск	Поиск событий журнала
Архивация	Сохранение файлов журнала на ПК
Очистить	Удаление всех отображаемых данных журнала

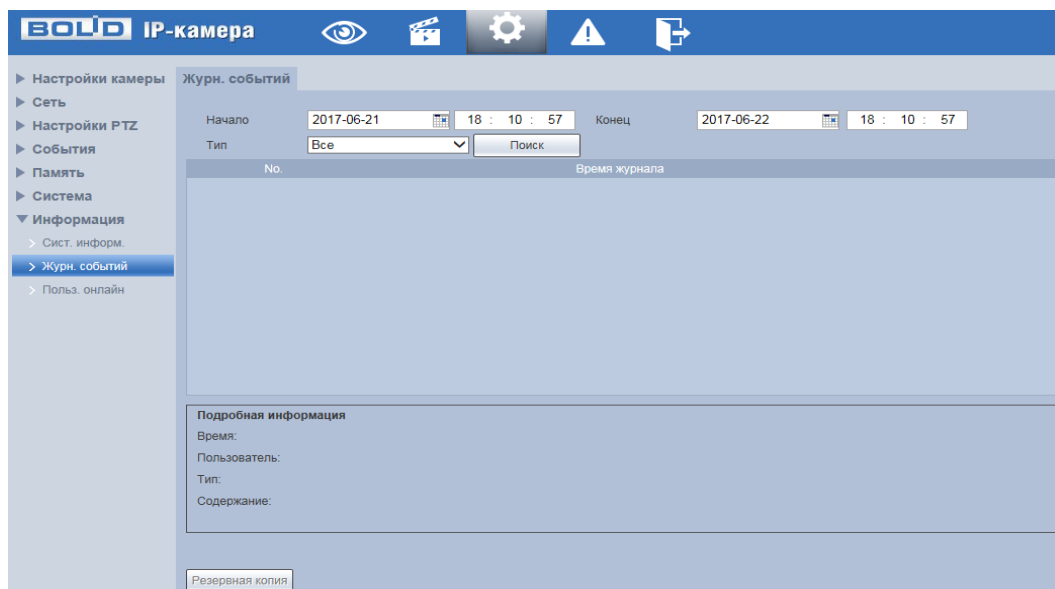

Рисунок 10.63.

### 10.6.3 Пункт меню «Польз-ли онлайн»

Пункт меню «Польз-ли онлайн» предоставляет управление по просмотру системной информации журнала о текущих подключениях к видеоканере, где записаны все онлайн пользователи видеоканеры. Интерфейс представлен на рисунке 10.64.



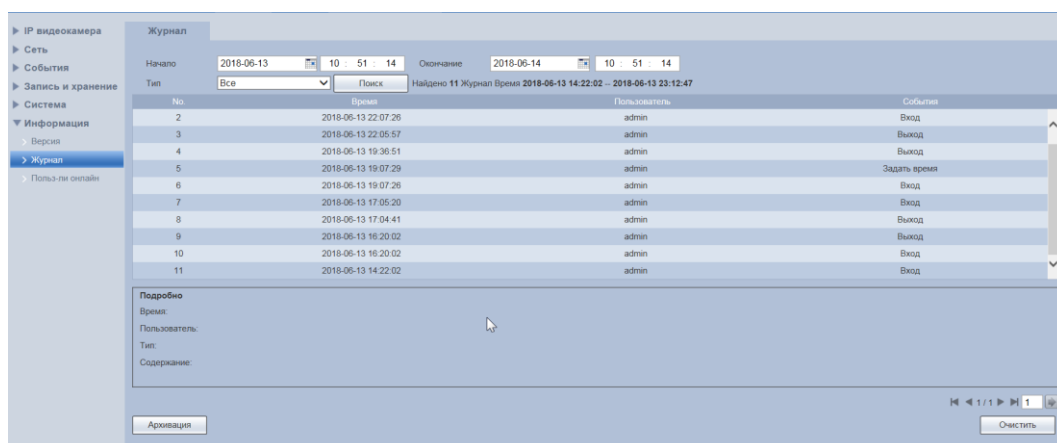

Рисунок 10.64.

Здесь можно посмотреть имена пользователей, имя группы, IP-адрес и время входа в систему.

## 11 ВЫЗОВ УПРАВЛЕНИЯ «СОБЫТИЯ» ВИДОВ ТРЕВОГ ВИДЕОКАМЕРЫ

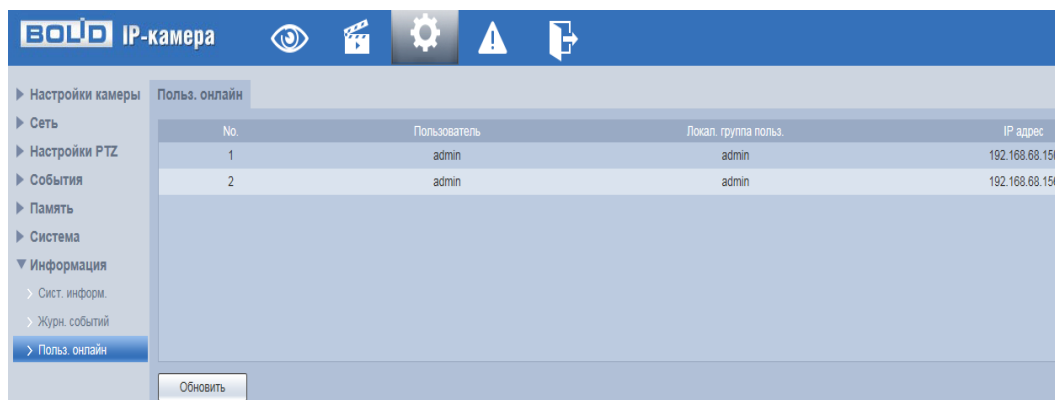
Управление «События»  предназначено для просмотра и управления настройками выбора видов тревог и просмотра журнала тревог видеокamеры при обнаружении видеокamерой событий тревог. Интерфейс представлен на рисунках 11.1., 11.2.



Рисунок 11.1



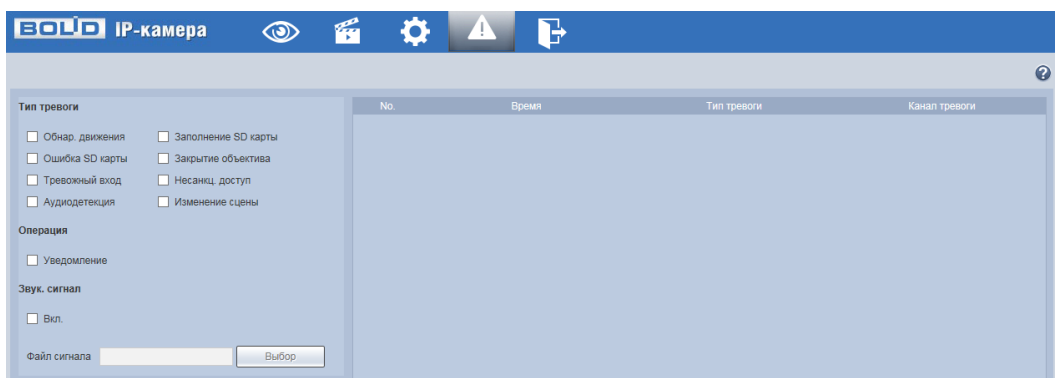

Рисунок 11.2

Для назначения видеокamере работы по формированию тревог нужно включить необходимые функции видов тревог для их регистрации видеокamерой:

- «Обнар. движения»;
- «Ошибка SD карты»;
- «Заполнение SD карты»;

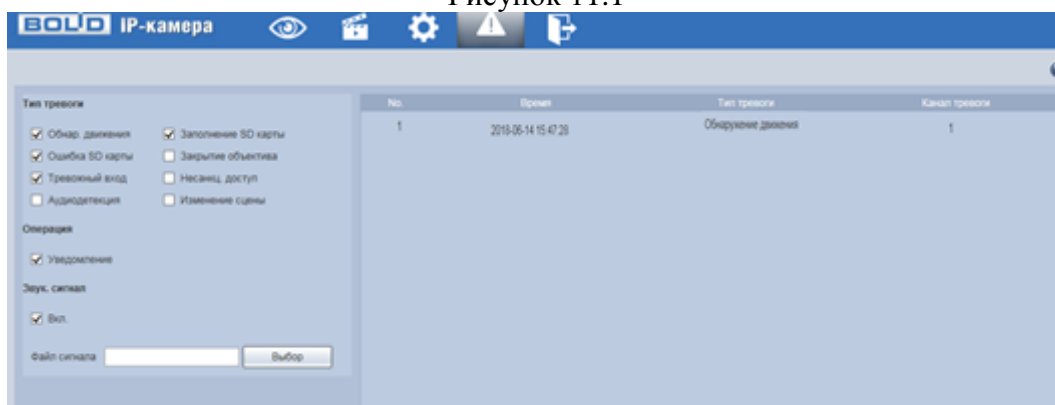
«Тревожный вход»;  
«Аудиодетекция»;  
«Закрытие объектива»;  
«Несанкц. доступ»;  
«Изменение сцены»;  
«Уведомление» - уведомления при возникновении тревожных событий.

## 12 ВЫЗОВ УПРАВЛЕНИЯ «ВЫХОД» ИЗ WEB-ИНТЕРФЕЙСА

Управление «Выход»  предназначено для закрытия и выхода учетной записи пользователя из web-интерфейса видеочамеры. При инициализации этого управления всплывает системное окно (рис.12.1) web-интерфейса видеочамеры для возможности входа пользователя с другой учетной записью.



Рисунок 12.1

## 13 ПРОГРАММА «BOLID VISION» И ДРУГИЕ СРЕДСТВА ДЛЯ ПОДКЛЮЧЕНИЯ К ВИДЕОКАМЕРЕ В ОДНОРАНГОВОЙ СЕТИ «P2P»

### 13.1 Настройка изделия для подключения к сервису «P2P» .

Настройка изделия для подключения к сервису «P2P» рассмотрена в разделе 10.2.1.2 «Лист параметров «P2P» настоящего руководства.

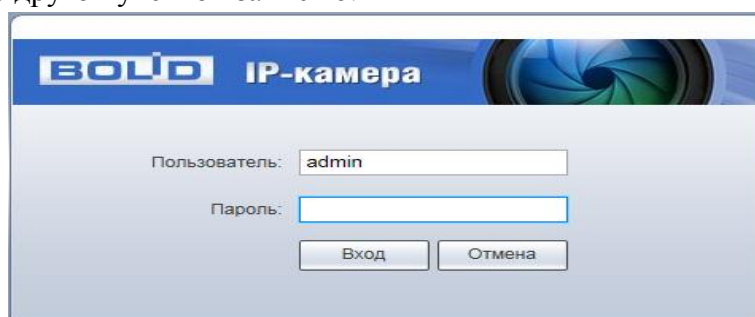
### 13.2 Подключение к сервису «P2P» через программу «BOLID Vision»

Запустите программу BOLID Vision. На главной странице откройте раздел «Устройства». Интерфейс представлен на рисунках 13.1, 13.2.



Рисунок 13.1



Рисунок 13.2

Добавьте устройство в ручную и введите параметры видеокamеры или видеорегистратора, которые необходимо добавить. После заполнения параметров оборудования нажмите «Добавить».

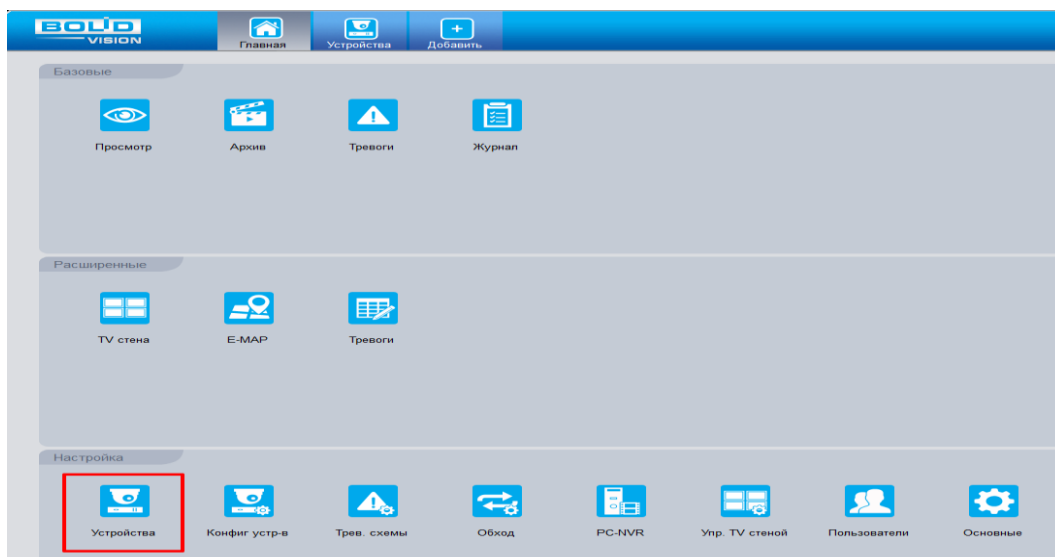
### 13.3 Подключение к сервису “P2P” через IOS и Android устройства

Из AppStore или PlayMarket установите мобильное приложение «iDMSS» или «gDMSS» соответственно, и запустите его.

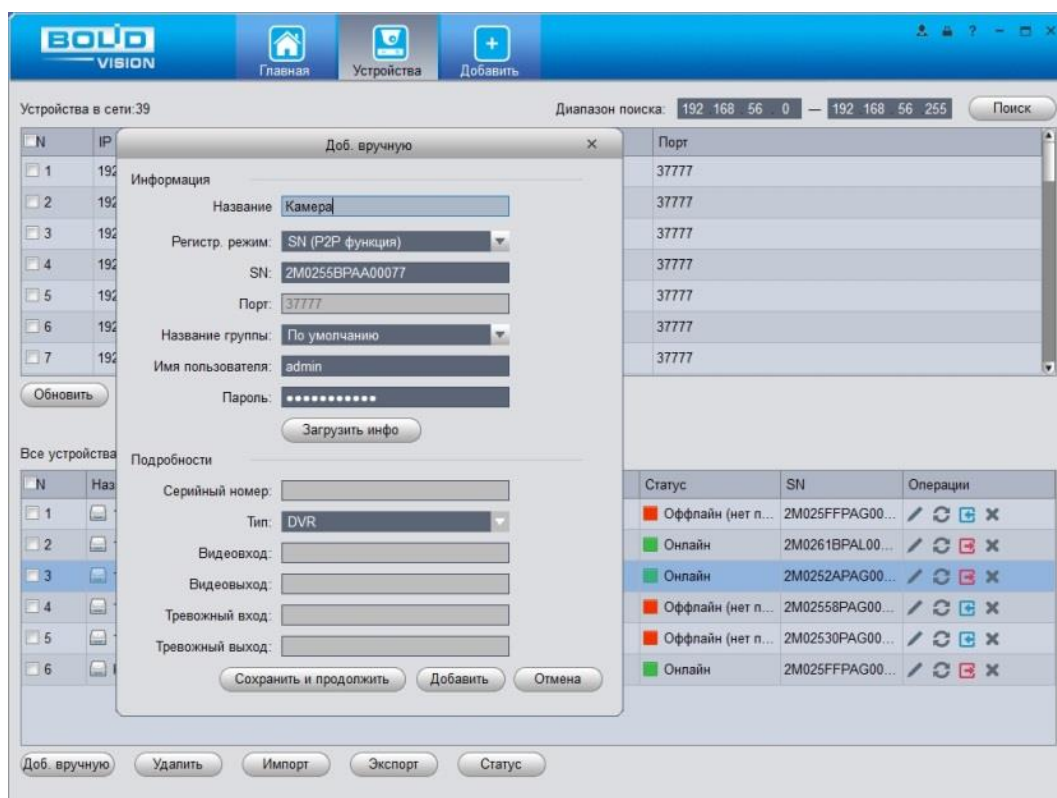
В меню приложения войдите в раздел «Устройства» (рис.13.3) и нажмите «+» в правом верхнем углу (рис.12.4).



Рисунок 13.3



Рисунок 13.4

В данном разделе выберите “Устройство, подключенное через провод” (рис.13.5) и перейдите по вкладке “P2P” (рис.13.6).

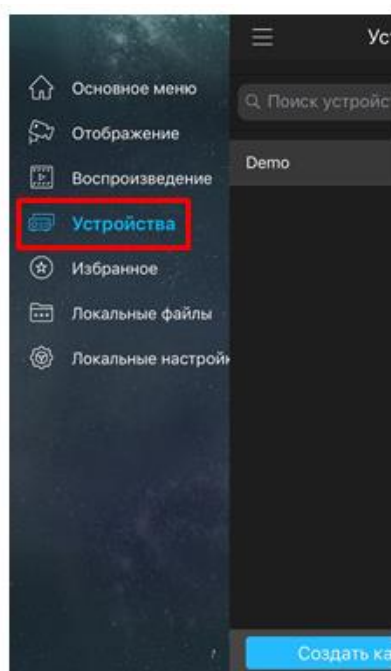

Рисунок 13.5

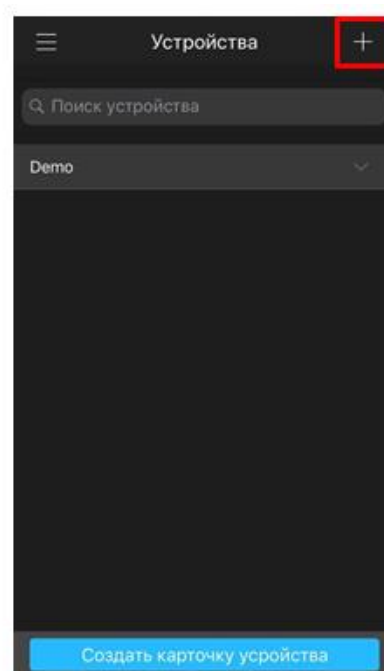

Рисунок 13.6



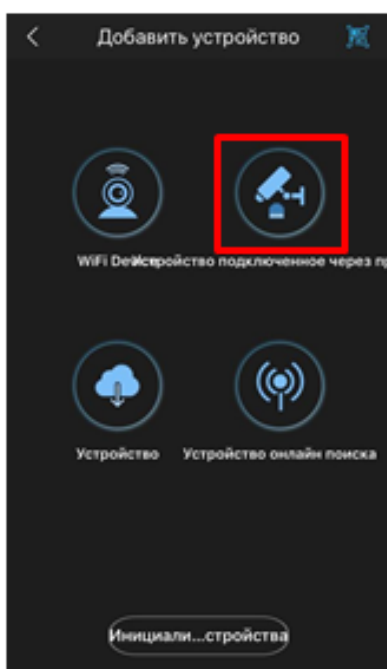

Рисунок 13.7

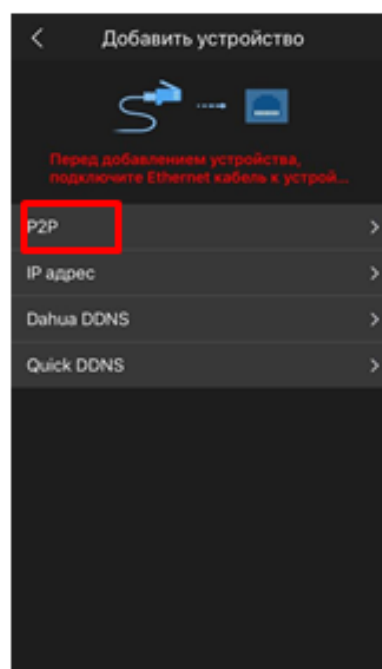
Выберите “S/N” (рис.13.7), наведите камеру вашего смартфона и отсканируйте QR-код добавляемого устройства из его веб-интерфейса (рис.13.8). На этом добавление устройства завершено.

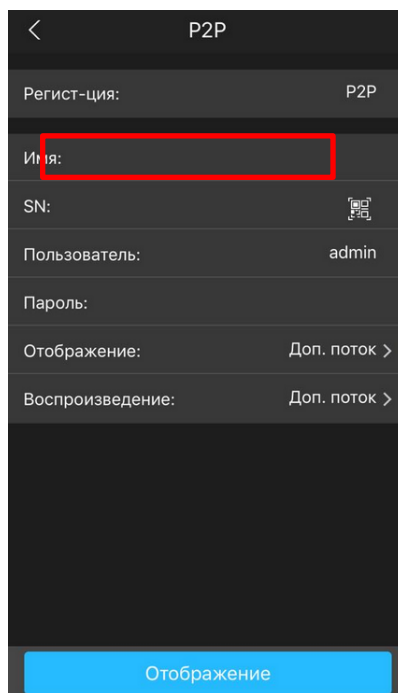

Рисунок 13.8

## 14 РАБОТА С УТИЛИТОЙ «BOLID VIDEOSCAN»

Программа утилиты «BOLID VideoScan» входит в комплект поставки и поставляется как программное обеспечение BOLID, записанное на компакт диск в комплекте поставки видеокмеры. В случае отсутствия возможности доступа к видеокмере через Web-интерфейс, а также, если неизвестен текущий IP-адрес изделия, можно для подготовке к настройке и работе видеокмеры воспользоваться помощью службы поддержки BOLID для интернет скачивания утилиты BOLID VideoScan с FTP

сервера BOLID.

Программа утилиты «BOLID VideoScan» используется для обнаружения текущего IP адреса устройства в сети, для изменения IP адреса, управления базовыми настройками, а также для обновления программной прошивки видекамеры. Интерфейс представлен на рисунках 14.1, 14.2.

При работе с утилитой BOLID VideoScan используется по умолчанию имя пользователя **admin**, пароль - **admin**, порт **37777**.



Рисунок 14.1

Выполнив запуск утилиты BOLID VideoScan, в открывшемся окне визуального интерфейса пункта меню “Сеть” измените IP-адрес видекамеры и чтобы завершить изменение нажмите кнопку “Сохранить”. На рисунке 14.2 представлены базовые параметры для изменения.

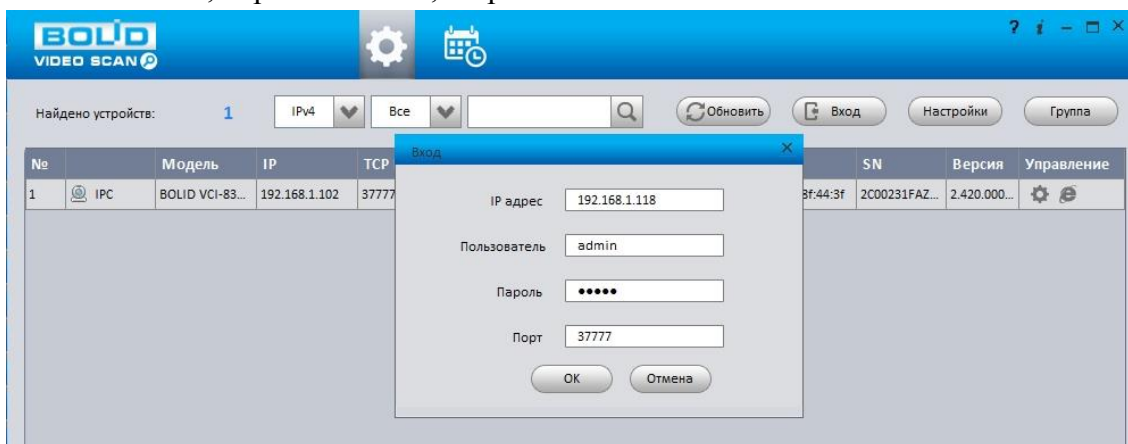

Рисунок 14.2

## 15 ТЕХНИЧЕСКОЕ ОБСЛУЖИВАНИЕ И ПРОВЕРКА РАБОТОСПОСОБНОСТИ

Техническое ежемесячное и ежегодное обслуживание видекамеры должно

проводиться электромонтерами, имеющими группу по электробезопасности не ниже 3. Ежегодные и ежемесячные работы по техническому обслуживанию проводятся согласно принятым и действующим в организации пользователя регламентов и норм (при отсутствии в организации пользователя действующих регламентов и норм для работ технического обслуживания, необходимо привлечь необходимые для этого организацию и специалистов, имеющих право, квалификацию и условия для этого), и в том числе могут включать:

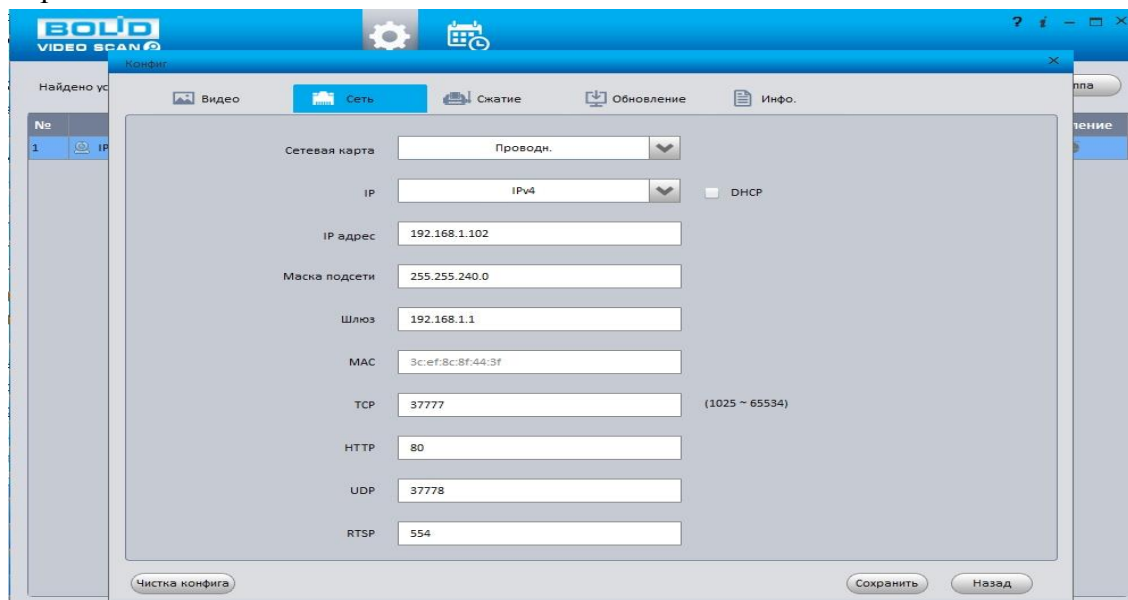
- а) проверку работоспособности изделия, согласно инструкции по монтажу;
- б) проверку целостности корпуса видеокамеры, целостность изоляции кабеля, надёжности креплений, контактных соединений;
- в) очистка корпуса видеокамеры от пыли и грязи (очистка поверхности объектива видеокамеры производится только с соблюдением требований к условиям и помещению, работам, аттестованных на класс чистоты и предназначенных для сборочно-технических, ремонтных работ с оптическими устройствами);
- г) при необходимости, корректировку ориентации направления видеообзора видеокамеры;
- д) тестирование кабельных линий связи и электропитания;
- е) очистку и антикоррозийную обработку электроконтактов кабельного подключения видеокамеры;
- ж) обновление прошивки видеокамеры (при необходимости).

Техническое обслуживание должно исключать возможность образования конденсата на контактах по завершению и в ходе работ технического обслуживания.

Проверка работоспособности заключается в визуальной оценке видеоизображения, отображаемого на мониторе и его соответствия настроенным параметрам. Изделие, не прошедшее проверку работоспособности, считается неисправным.

## 16 ВОЗМОЖНЫЕ НЕИСПРАВНОСТИ И СПОСОБЫ ИХ УСТРАНЕНИЯ

Перечень неисправностей и способы их устранения представлены в таблице 16.1.

Таблица 16.1

Неисправность	Способы устранения неисправности
Нет сигнала	<ul style="list-style-type: none"> <li>-Проверьте линию электропитания тестером;</li> <li>-Проверьте линию передачи данных тестером;</li> <li>-При помощи команды ping проверьте наличие соединения с видеокамерой ;</li> <li>-Убедитесь в исправности видеокамеры, подключившись к web-интерфейсу.</li> </ul>
IP-адрес неизвестен или изменен DHCP	<ul style="list-style-type: none"> <li>-Используя утилиту Bolid VideoScan из комплекта поставки, просканируйте локальную сеть. Измените IP адрес средствами Bolid VideoScan в соответствии с параметрами локальной сети.</li> </ul>

Отсутствует изображение при включенном web-интерфейсе BOLID IP-камера	<ul style="list-style-type: none"> <li>- Ввести в адресной строке браузера Internet Explorer правильный IP-адрес подключаемой видеокамеры.</li> <li>- Очистить кэш браузера и переустановить Web-плагин.</li> </ul>
Не работает web-интерфейс	<ul style="list-style-type: none"> <li>-Используйте браузер Internet Explorer;</li> <li>-Убедитесь, что видеокамера находится в вашей подсети, в правильности ввода IP-адреса, маски подсети и порта web-страницы видеокамеры.</li> </ul>
Плохое качество изображения, наличие дефектов изображения	<ul style="list-style-type: none"> <li>-Проверьте настройки параметров видео (см. п. <a href="#">10.1.2</a> «Настройка параметров видео» настоящего руководства);</li> <li>-Проверьте настройки параметров изображения (см. п. <a href="#">10.1.1</a> «Настройка параметров изображения» настоящего руководства);</li> <li>-Убедитесь в отсутствии внешних загрязнений на защитном стекле видеокамеры.</li> </ul>
Изображение слишком темное или слишком светлое	Проверьте настройки параметров изображения (см. п. <a href="#">10.1.1</a> «Настройка параметров изображения» настоящего руководства).
Циклический переход из дневного режима в ночной и обратно при низкой освещенности	Убедитесь в отсутствии отражающей поверхности рядом с ИК-подсветкой видеокамеры.
Проблемы входа в web интерфейс, пропадание видеокамеры из локальной сети	Конфликт IP-адресов. Исключите видеокамеру из локальной сети и измените сетевые настройки.
Не работает отправка сообщений по E-mail	<ul style="list-style-type: none"> <li>- Проверьте настройки DNS и шлюза видеокамеры;</li> <li>- Проверьте правильность имени учетной записи, e-mail, правильность пароля для входа на почтовый сервер, порты сервера;</li> <li>- Проверьте настройки видеособытий;</li> <li>- Проверьте исправность маршрутизатора и работу портов маршрутизатора.</li> </ul>

Внимание : при затруднениях, возникающих при настройке и эксплуатации изделия, рекомендуется обращаться в техподдержку BOLID: тел. (495) 775-71-55 (многоканальный); e-mail support@bolid.ru.

## 17 РЕМОНТ

При выявлении неисправного изделия его нужно направить в ремонт по адресу предприятия – изготовителя. При направлении изделия в ремонт к нему обязательно должен быть приложен акт с описанием: возможной неисправности, сетевой настройки видеокамеры (IP-адрес, маска подсети, шлюз), примененные логин и пароль в ситуации выявленной пользователем неисправности.

Рекламации направлять по адресу: ЗАО НВП «Болид», 141070, Московская

область, г. Королёв, ул. Пионерская, д. 4. Тел./факс: (495) 775-71-55 (многоканальный), (495) 777-40-20, (495) 516-93-72. <http://bolid.ru> E-mail: [info@bolid.ru](mailto:info@bolid.ru)

## 18 МАРКИРОВКА

На изделиях нанесена маркировка с указанием наименования, заводского номера, месяца и года их изготовления в соответствии с требованиями, предусмотренными ГОСТ Р 51558-2014. Маркировка нанесена на лицевой (доступной для осмотра без перемещения составной части изделия) стороне.

Маркировка составных частей изделия после хранения, транспортирования и во время эксплуатации не осыпается, не расплывается, не выцветает.

## 19 УПАКОВКА

Упаковка прочная и обеспечивает защиту от повреждений при перевозке, переноске, а также от воздействия окружающей среды и позволяет осуществлять его хранение в закрытых помещениях, в том числе и неотапливаемых, а также снабжена эксплуатационной документацией.

## 20 ХРАНЕНИЕ

Хранение изделия в потребительской таре должно соответствовать условиям хранения 1 по ГОСТ 15150-69. Средний срок сохраняемости изделия в отапливаемых помещениях не менее 5 лет, в неотапливаемых помещениях не менее 2 лет.

В помещениях для хранения не должно быть паров кислот, щелочей, агрессивных газов и других вредных примесей, вызывающих коррозию. Хранение изделия должно осуществляться в упаковке предприятия-изготовителя при температуре окружающего воздуха от 274 до 323 К (от +1 до +50°C) и относительной влажности до 80%.

## 21 ТРАНСПОРТИРОВАНИЕ

Транспортирование выполнять только в упакованном виде – в исправной заводской упаковке комплекта поставки или в специально приобретенной потребителем упаковке для транспортирования, обеспечивающей сохранность видеокамеры при ее транспортировании. Транспортирование упакованных изделий должно производиться любым видом транспорта в крытых транспортных средствах, без разрушения изделия и без изменения внешнего вида изделия. При транспортировании изделие должно оберегаться от ударов, толчков, воздействия влаги и агрессивных паров и газов,

вызывающих коррозию. Транспортирование изделия должно осуществляться в упаковке предприятия-изготовителя при температуре окружающего воздуха от 223 до 323 К (от -50 до +50°С).

## 22 УТИЛИЗАЦИЯ

Изделие не представляет опасности для жизни, здоровья людей и окружающей среды в течение срока службы и после его окончания. Специальные меры безопасности при утилизации не требуются. Утилизацию устройства приобретатель устройства выполняет самостоятельно согласно государственных правил (регламента, норм) сдачи в мусоросбор на утилизацию, выполнение утилизации бытовой электронной техники, видео-и фото- электронной техники.

Содержание драгоценных материалов: не требует учёта при хранении, списании и утилизации (п. 1.2 ГОСТ 2.608-78).

Содержание цветных металлов: не требует учёта при списании и дальнейшей утилизации изделия.

## 23 ГАРАНТИИ ИЗГОТОВИТЕЛЯ

Гарантийный срок эксплуатации – 36 месяцев с даты приобретения.

При отсутствии документа, подтверждающего факт приобретения, гарантийный срок исчисляется от даты производства.

## 24 СВЕДЕНИЯ О СЕРТИФИКАЦИИ

Изделие соответствует требованиям Технического регламента Таможенного союза ТР ТС 020/2011. Имеет сертификат соответствия Технического регламента Таможенного союза № RU C-RU.ME61.B.01256.

Сертификат соответствия технических средств обеспечения транспортной безопасности требованиям к их функциональным свойствам № МВД РФ.03. 000035.

## 25 СВЕДЕНИЯ О ПРИЕМКЕ

Изделие, сетевая видеокамера «VCI-140-01» АЦДР.202119.022, принято в соответствии с обязательными требованиями государственных стандартов и действующей технической документации, признано годным к эксплуатации ЗАО НВП «Болид». Заводской номер, месяц и год выпуска указаны на корпусе изделия, товарный знак BOLID обозначен на корпусе и упаковке.



**ЗАО НВП «Болид»**

**Центральный офис:**

Адрес: 141070, Московская обл., г. Королев, ул. Пионерская, 4

Тел./факс: +7 (495) 775-71-55, 777-40-20

Режим работы: пн – пт, 9:00 - 18:00

**Электронная почта:** [info@bolid.ru](mailto:info@bolid.ru), [sales@bolid.ru](mailto:sales@bolid.ru)

**Сайт:** [bolid.ru](http://bolid.ru)

Все предложения и замечания Вы можете отправлять по адресу [support@bolid.ru](mailto:support@bolid.ru)